

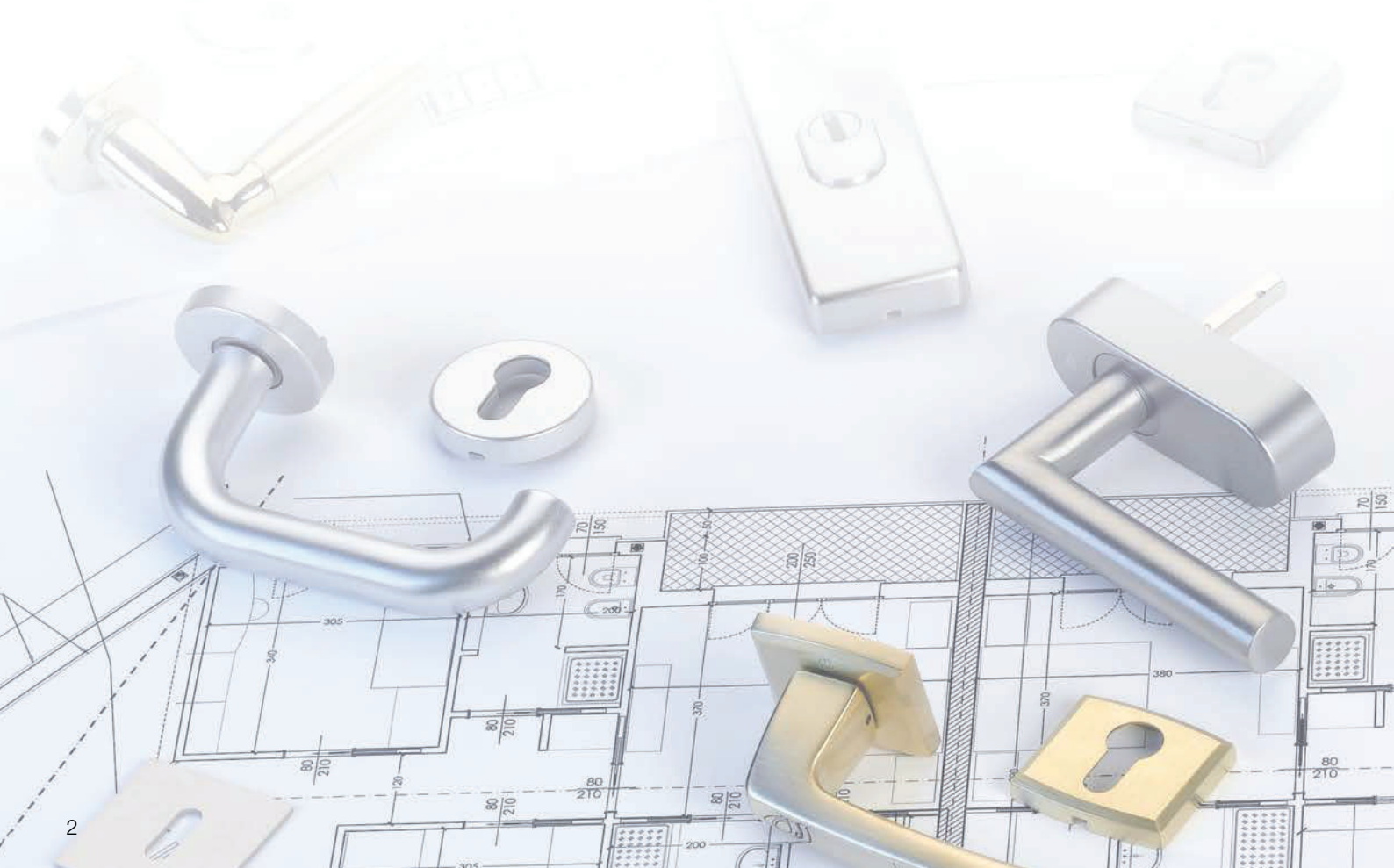













Einkaufsinformation 2025  
Markt Deutschland

Für alle HOPPE Tür- und Fenstergriffe ...



<b>Allgemeine Informationen</b>	S. 7	<b>1</b>
<b>Beschlaglösungen für Innentüren</b>		
 Innentür-Garnituren	S. 13	<b>2</b>
 Feuerschutz-(Antipanik-)Innentür-Garnituren	S. 181	<b>3</b>
 Schiebetür-Sets und -Muscheln	S. 255	<b>4</b>
<b>Beschlaglösungen für Außen-/Wohnungsabschluss-Türen</b>		
 Bügelgriffe	S. 271	<b>5</b>
 Schutz-/Schlüsselrosetten	S. 305	<b>6</b>
 Halbgarnituren	S. 329	<b>7</b>
 Profiltür-Schutzbeschläge	S. 349	<b>8</b>
 Profiltür-Garnituren	S. 369	<b>9</b>
 Rauchdichte-(Antipanik-)Profiltür-Schutzbeschläge	S. 421	<b>10</b>
 Feuerschutz-/Rauchdichte-(Antipanik-)Profiltür-Garnituren	S. 431	<b>11</b>
 Schutzbeschläge	S. 457	<b>12</b>
 Feuerschutz-(Antipanik-)Schutzbeschläge	S. 515	<b>13</b>
 Kombi-Schutzbeschläge	S. 573	<b>14</b>
<b>Beschlaglösungen für Fenster und Balkon-/Fenstertüren</b>		
 Fenstergriffe	S. 601	<b>15</b>
 Balkon-/Fenstertür-Garnituren und -Griffe	S. 691	<b>16</b>
 Parallel-Schiebe-/Kipptür-Griffe	S. 715	<b>17</b>
 Hebe-Schiebetür-Garnituren	S. 727	<b>18</b>
<b>Mechatronische Beschlaglösungen für Smart Home/Smart Building</b>		
 eTürbeschläge	S. 747	<b>19</b>
 eFenstergriffe	S. 775	<b>20</b>
 Ergänzungs-Programm	S. 787	<b>21</b>
 Montage-Zubehör	S. 795	<b>22</b>
 Präsentations-Systeme	S. 841	<b>23</b>
 Anhang	S. 849	<b>24</b>



**Resista®**

## Bergamo und Macau – Die neuen Messing-Serien

Mit den neuen Serien Bergamo und Macau wird das Angebot im Bereich der Messing-Beschläge um zwei attraktive neue Formen erweitert.

Die Serie Bergamo zeichnet sich durch ihr elegantes Design aus, für das der konisch geformte Griffhals und der flache Griff charakteristisch sind. Die Serie Macau überzeugt mit einer eleganten klassischen Keilform mit akzentuierender Lichtkante an der Frontseite.

Durch die Kombination mit entweder runden oder eckigen Rosetten lassen sich bei den Innentür-Garnituren der beiden Serien – je nach Wunsch – die kantigen oder die geschwungenen Anteile des Griff-Designs optisch verstärken. Eine Auswahl attraktiver Trend-Farben machen die Serien Bergamo und Macau zu perfekten Partnern für unterschiedliche Raumwirkungen.



Serie Bergamo



Serie Macau

Serie Bergamo .....	S. 47
Serie Macau .....	S. 82



## Neue Oberflächen für aktuelle Einrichtungstrends

Satte, dunkle Töne und Rostfarben sind aktuell gefragt – vor allem in Kombination mit strukturierten Oberflächen, die einen rustikalen und industriellen Eindruck verstärken.

Passend zu diesem Trend erweitern wir unser Sortiment um vier neue Oberflächen. Sandbraun ist der optimale Partner für Wandgestaltungen mit zeitgemäßen Optiken wie Beton, Holz oder Echtrost-Patina. Sandgrau entwickelt einen speziellen Effekt durch die Licht-Reflektion auf dem Griff. Sandschwarz kommt durch die strukturierte Oberfläche in hellen Räumen mit viel Licht besonders zur Geltung. Anthrazitgrau matt ist ein Grauton, der sich je nach Einrichtung entweder dezent in dunkle Farbkonzepte einfügt oder in hellen Wohnräumen Kontraste setzt.

Serie Austin .....	S. 45
Serie Hamburg .....	S. 67



## HOPPE-Kompakt-Fenstergriff – Design ohne Rosette

Mit dem Kompakt-Fenstergriff bietet HOPPE eine dezente Gestaltung, die ohne Rosette auskommt – ein reduziertes Design, das im Trend liegt und gut zu vielen Wohnkonzepten passt. Der HOPPE-Kompakt-Fenstergriff wird direkt auf die mit dem Fensterprofil verschraubte Unterkonstruktion aufgesteckt. Der Griffhals nimmt die Unterkonstruktion auf und liegt direkt am Fensterprofil an.

Die Technik des HOPPE-Kompakt-Fenstergriffs ist für die Aluminium-Serie Hamburg erhältlich, jeweils in der Standard-Ausführung und in abschließbarer Variante.

Serie Hamburg .....S. 636

## Wie ist der Katalog aufgebaut?

In nachfolgenden Darstellungen zeigen wir Ihnen, wie der Katalog untergliedert bzw. sortiert ist.

### 1. Nach Produktgruppen:

Der Katalog ist in seiner ersten Gliederungs-Ebene, dem Register, nach Produktgruppen für die verschiedenen Produktträger sortiert.



Innentür-Garnituren FS-Innentür-Garnituren Schiebetür-Muscheln Bügelgriffe ...

Es folgen das Ergänzungs-Programm, das Montage-Zubehör und die Präsentations-Systeme (siehe auch Inhaltsverzeichnis auf S. 3).

### 2. Nach Produktlinien:

In der zweiten Gliederungs-Ebene ist der Katalog nach den drei Produktlinien sortiert. Diese Einteilung orientiert sich an Technik, Optik, Serviceleistungen und Preis.



Produktlinie duravert®

Produktlinie duraplus®

Produktlinie duranorm®

### 3. Nach Seriennamen:

Anschließend werden die Produkte alphabetisch nach Seriennamen aufgelistet. Produkte, die keiner Serie zugeordnet sind, folgen im Anschluss nach den Serien. So folgen zum Beispiel nach den Serien der Innentür-Garnituren diverse Einzelteile (z. B. Schilder, Rosetten etc.).



Amsterdam

Bergamo

Dallas...

### 4. Nach Materialien:

Gibt es eine Serie in mehreren Materialien, so wird innerhalb der Serie alphabetisch nach Material sortiert. Beispiel: Die Serie Dallas gibt es in den Materialien Aluminium, Edelstahl und Messing.



Dallas aus Aluminium

Dallas aus Edelstahl

Dallas aus Messing

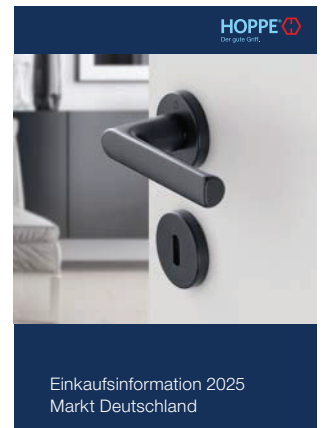

## Wie sind die Tabellenseiten aufgebaut?

Erläuterung am Beispiel einer Seite mit einer Edelstahl-Innentür-Garnitur aus der Produktlinie duraplus®:

### Erläuterung der Symbole

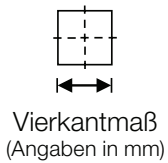

#### Serienname

Der Serienname wird über die Griff-Form festgelegt und ist unabhängig vom Material. So haben z. B. alle Produkte, bei denen der bei diesem Beispiel eingesetzte Griff verwendet wird, den selben Namen, gleichgültig, ob das Material des Beschlages Aluminium, Edelstahl oder Messing ist.

Bei den Seriennamen handelt es sich um international bekannte Städte- oder Inselnamen, die bei HOPPE immer in der landesüblichen Schreibweise geschrieben werden.

#### Werksnummer (Werks-Nr.)

Die Werks-Nr. dient als weitere Unterteilung und Suchkriterium. Bei Innentür-Garnituren steht die erste Nummer für den Griff und die zweite Nummer für das Schild (oder die Rosette). Der Buchstabe vor der Nummer zeigt das Material an (bei diesem Beispiel E für Edelstahl, bei Aluminium entfällt der Buchstabe). Bei Schutzbeschlägen beginnt die Werks-Nr. immer mit der Nummer des Knopfes.

#### Material

Das Material wird über Farben verdeutlicht und dient als weitere Unterteilung und Suchkriterium.

#### Produktbeschreibung

In diesem Text wird die technische Spezifikation des Produktes erläutert. Es wird immer die bildlich dargestellte Variante (bei diesem Beispiel die Türgriff-Garnitur) beschrieben.

#### Produktabbildung

Im Bereich Innentür-Garnituren wird immer die Variante der Türgriff-Garnitur (mit OB- oder BB-Lochung) bildlich dargestellt. Im Bereich der Schutzbeschläge wird immer die Wechsel-Garnitur dargestellt.

#### Spezial-Attribut(e)

An dieser Stelle werden Produkte gekennzeichnet, die mit einer oder mehreren speziellen HOPPE-Techniken ausgestattet sind (weitere Informationen zu den verschiedenen HOPPE-Techniken siehe Unterlage „HOPPE – Der gute Griff. Grundwissen“).

#### Beschreibung

In dieser Spalte werden die verschiedenen Produktvarianten aufgeführt, die bei diesem Modell (mit dieser Griff-Form und diesen Rosetten) erhältlich sind.

Da bei den Tabellen aus dem Bereich Innentür-Garnituren immer die Türgriff-Garnitur dargestellt und beschrieben wird, finden Sie auf S. 9 eine Abbildung als Beispiel für eine Bad/WC-Garnitur.

#### Türdicken-Überbrückung

In dieser Spalte wird das Maß der Türdicken-Überbrückung (in mm) angegeben (weitere Informationen zu diesem Thema siehe Unterlage „HOPPE – Der gute Griff. Grundwissen“).

#### Produktzeichnung

Es wird immer die bildlich dargestellte und in der Produktbeschreibung erläuterte Variante zeichnerisch dargestellt.

## Innentür-Garnituren

### Amsterdam - E1400Z/42

- HOPPE-Edelstahl-Rosetten-Türgriff-Garnitur
- geprüft nach **DIN EN 1906: 37-0140A**, Ob
- Lagerung: Türgriffe lose, Rückholfedern re Gleitlager
- Verbindung: **HOPPE-Schnellstift** mit HO
- Unterkonstruktion: Kunststoff, Stütznocker
- Befestigung: verdeckt, durchgehend, we



Schnellstift

Beschreibung			Loc
Türgriff-Garnitur (Griff/Griff)	37-42	8	
		8	
		8/8,5	
		8/8,5	
Bad/WC-Garnitur (Griff/Griff)	37-42	8	
		8	
		8/8,5	

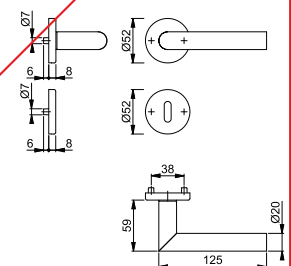



### Farbe

Die Farbe wird mit der HOPPE-Farbnummer angegeben. Resista® wird auf alle Oberflächen gewährt, die in der Farbnummer den Buchstaben **R** enthalten. Der Buchstabe **S** in der Farbnummer steht für SecuSan®, die antimikrobielle Oberfläche (weitere Informationen zu diesem Thema siehe Unterlage „HOPPE – Der gute Griff. Grundwissen“).

### Artikelnummer (Art.-Nr.)

Die **fett** gesetzte Artikelnummer gibt immer die bildlich und textlich dargestellte Variante an.

### Produktlinie

An dieser Stelle wird immer die Produktlinie, duravert®, duraplus® oder duranorm®, angegeben (weitere Informationen zu diesem Thema siehe Unterlage „HOPPE – Der gute Griff. Grundwissen“).

### Produkt-Attribut(e)

Hier werden wichtige Informationen über ein Produkt oder einen Nutzen eines Produkts dargestellt (siehe S. 10-11).

### Packeinheit (P.E.)

Die P.E. gibt an, wie viele Produkte in einer Packeinheit (bzw. Faltschachtel) enthalten sind.

### Karton (Krt.)

In dieser Spalte wird aufgeführt, wie viele Produkte in einem Karton enthalten sind.

### Preis

Der Preis ist der Bruttopreis ohne gesetzliche Mehrwertsteuer. Addiert man die MwSt. zum Bruttopreis dazu, erhält man den „empfohlenen Endgebraucher-Einkaufspreis“.

### DIY-Sortiment (SB-Verpackung)

Die blaue Unterlegung kennzeichnet die Produkte, die in einer Einzelhandels-Verpackung (SB-Verpackung) angeboten werden.

### Texte unter der Tabelle

Diese Texte können zusätzliche Produkt-Informationen, Querverweise oder Verweise auf Befestigungs-Material enthalten.

### Lochung/Abstand

Hier werden die Lochungen und Abstände angegeben (weitere Informationen zu diesem Thema siehe Unterlage „HOPPE – Der gute Griff. Grundwissen“).

### Vierkantmaß

Hier wird das Maß des Vierkantstiftes (in mm) angegeben, der beim Griff (bzw. bei der Olive der Bad/WC-Garnitur) eingesetzt wird (weitere Informationen zu diesem Thema siehe Unterlage „HOPPE – Der gute Griff. Grundwissen“).

### Fußzeilentext

Hinweis auf drei wichtige Bereiche.

## Beispiel einer Produktvariante

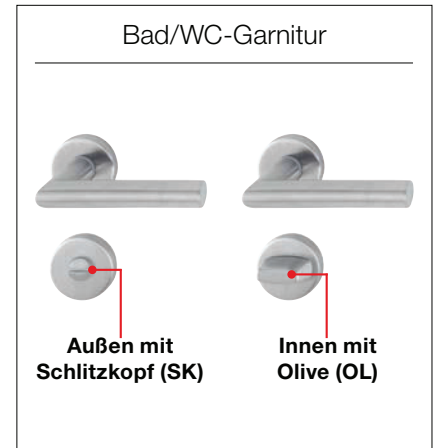

Weitere Informationen zum Thema Wechsel-Garnitur finden Sie in der Unterlage „HOPPE – Der gute Griff. Grundwissen“.

KV/42KV5

mit Schlüsselrosetten für Innentüren:  
Objekt-Garnitur  
rechts/links verwendbar, wartungsfrei

HOPPE-Vollstift (Stift-/Lochteil)

einseitig, Mehrzweckschrauben



duraplus®

Farbung	F69 Art.-Nr./€	F69-S Art.-Nr./€			P.E.	Krt.
	<b>3289719</b> 26,46	3659927 50,08			1	10
	3289743 26,46	3660055 50,08			1	10
	11538910 29,39	11754655 53,01			1	10
	11885178 29,39	11904295 53,01			1	10
	3289735 45,23	3659880 68,85			1	10
	11538909 48,16	11754667 71,78			1	10











Der Buchstabe **S** in der Farbnummer steht für SecuSan®, die antimikrobielle Oberfläche. Nur für den Innenbereich geeignet.

SecuSan®

Karte und Sortiments-Kennzeichnungen siehe Katalogende.

## Marken-, Spezial- und Produkt-Attribute der Marke „HOPPE – Der gute Griff.“, Prüfzeichen

Beim Markenartikel „HOPPE – Der gute Griff.“ wird zwischen folgenden Produkteigenschaften unterschieden:

Bezeichnung	Beschreibung	Attribute
<b>Marken-Attribute</b>	<ul style="list-style-type: none"> <li>zeichnen alle HOPPE-Produkte aus</li> <li>transportieren die Versprechen der Marke</li> </ul>	 10 Jahre Garantie auf die mechanische Funktion
<b>Spezial-Attribute</b>	<ul style="list-style-type: none"> <li>betonen ein Alleinstellungsmerkmal oder einen wesentlichen Zusatznutzen des HOPPE-Markenartikels</li> </ul>	   
<b>Produkt-Attribute</b>	<ul style="list-style-type: none"> <li>stellen eine wichtige Information über ein Produkt oder einen Nutzen eines Produkts dar</li> <li>werden mit von HOPPE gestalteten Piktogrammen gekennzeichnet</li> </ul>	 Gebrauchskategorie 2 (3, 4) DIN EN 1906  Gebrauchskategorie 2 DIN EN 13126-3  Feuerschutz geprüft DIN 18273  Schutzbeschlag geprüft DIN 18257 ES1 (ES2, ES3), SK2 (SK3, SK4)  Garnitur für Notausgang- Verschlüsse, DIN EN 179
<b>Prüfzeichen</b>	<ul style="list-style-type: none"> <li>bezeichnen die durch eine Zertifizierungsstelle geprüften Produkte</li> <li>sind bekannte Warenzeichen</li> <li>gelten international und regional</li> </ul>	 <p>Für alle Fenstergriffe, die RAL-zertifiziert sind (RAL-GZ 607/9), und alle Schutzbeschläge nach DIN 18257 und RAL-GZ 607/6</p>



Hergestellt in Europa



DIN EN ISO 14001  
Umweltschonende Herstellung

Sertos®

SchnellstiftPlus

Schnellstift

Secu200®

Secu100®  
Secustik®

Secu100®

SecuTBT®

SecuForte®

Secustik®

Resista®

SecuSan®



Rauchdicht geprüft  
DIN 18273



Kabelgebunden



Schraubenlose Montage



Fingerscanner



Batteriebetrieben



Edelstahl Rostfrei



Funktechnik



Batterielos



Messing massiv



Abschließbar



Renovation  
extra lang + extra breit



Sehr hohe  
Korrosionsbeständigkeit  
EN 1670, Klasse 4



Selbstsperrend



Schnelle Montage



Extrem hohe  
Korrosionsbeständigkeit  
EN 1670, Klasse 5



Schutzbeschläge nach DIN 18257, zertifiziert durch DIN CERTCO



Schutzbeschläge nach DIN 18257 oder DIN EN 1906, zertifiziert durch PIV CERT



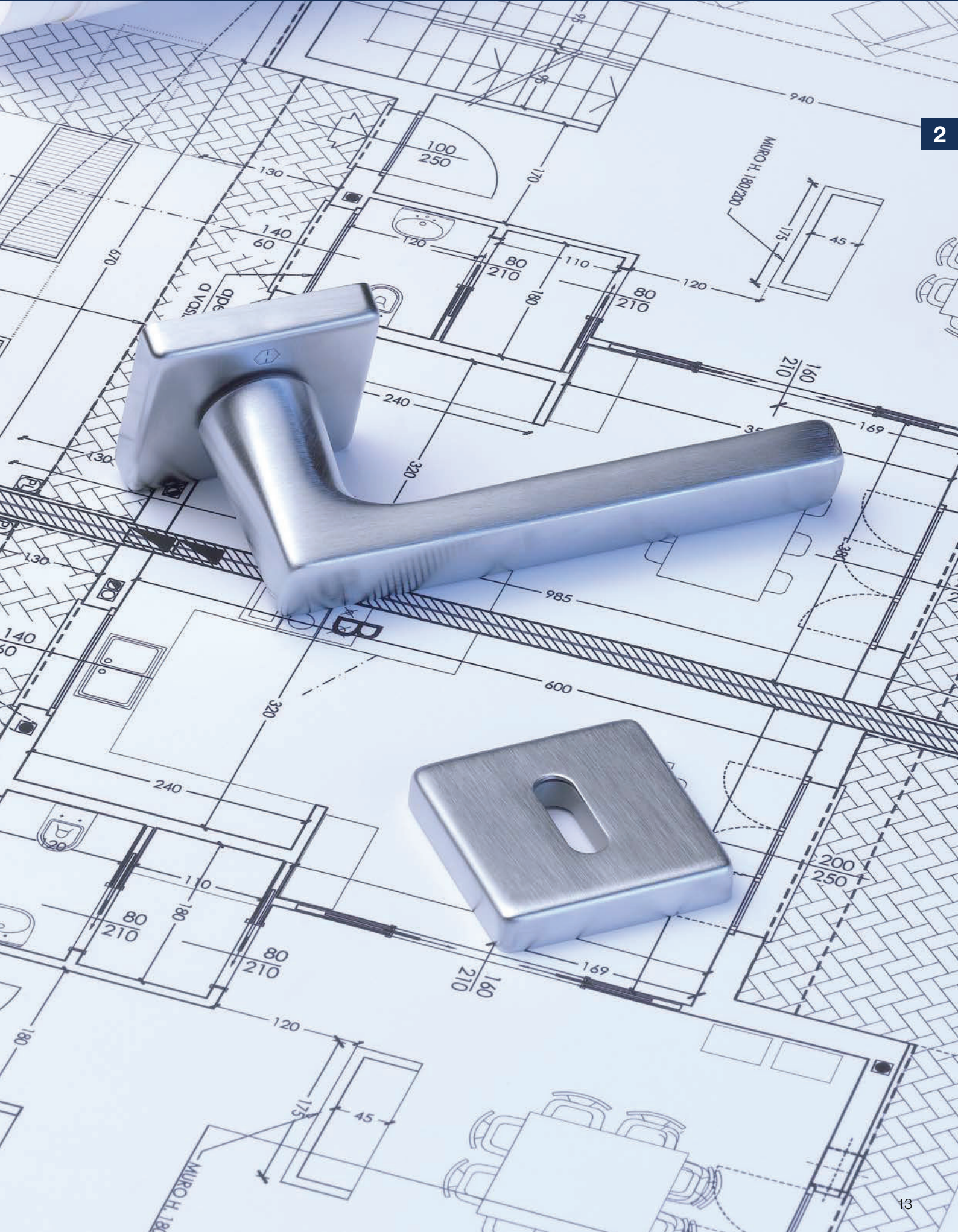



## Produktlinie duravert®

für exklusive Ansprüche



**Athinai**  
M156  
Seite 20



**Bergen**  
M1602  
Seite 21



**Melbourne**  
1672  
Seite 21





## Produktlinie duraplus®

mehr als üblich

2



**Amsterdam**  
(E)1400  
Seite 24



**Austin**  
1769  
Seite 44

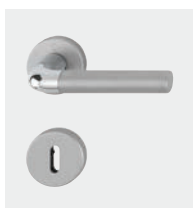

**Bremen**  
1505  
Seite 54



**Denver**  
E1310  
Seite 64



**London**  
113  
Seite 72



**Macau**  
M1646  
**Neu**  
Seite 82



**Antwerpen**  
E1420  
Seite 39



**Bergamo**  
M1628  
**Neu**  
Seite 47



**Caracas**  
M112SLN  
Seite 55



**Hamburg**  
1700  
Seite 66



**Los Angeles**  
M1642  
Seite 77



**Marseille**  
(E)1138  
Seite 84



**Atlanta**  
(M)1530  
Seite 40



**Bonn**  
(E)150  
Seite 48



**Dallas**  
(E/M)1643  
Seite 56



**Lecce**  
1405  
Seite 71



**Luxembourg**  
199  
Seite 79



**New York**  
1810  
Seite 93



# Übersicht Innentür-Garnituren



**Paris**  
(E/K)138  
Seite 96



**Rotterdam**  
(E)1401  
Seite 107



**San Francisco**  
(E)1301  
Seite 111



**Stockholm**  
(E)1140  
Seite 119

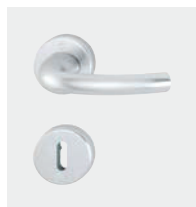

**Tôkyô**  
(M)1710  
Seite 130



**Trondheim**  
E1430  
Seite 135



**Verona**  
1510, E1800, M151  
Seite 142



**Vitória**  
(M)1515  
Seite 150

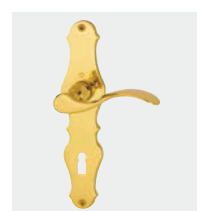

**Weimar**  
M112SLN  
Seite 153

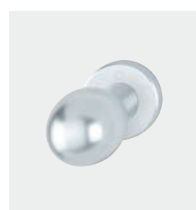

**Knöpfe**  
Seite 153

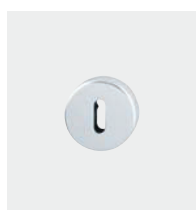

**Rosetten**  
Seite 157



**Knopfkurzschilder**  
Seite 163







## Produktlinie duranorm®

konsequent günstig

2



**Alta**  
E1433  
Seite 166



**Baden**  
E1388  
Seite 166



**Birmingham**  
1117  
Seite 167



**Cardiff**  
E1850  
Seite 170



**Denver**  
E1310  
Seite 172



**Dublin**  
1124  
Seite 173



**Essen**  
E1555  
Seite 173



**Frankfurt**  
117  
Seite 174



**Helsingborg**  
E1730  
Seite 175

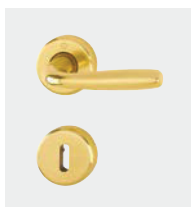

**Maribor**  
1766  
Seite 176



**Milos**  
1617  
Seite 177



**Narvik**  
E1430  
Seite 178



**Utrecht**  
E1444  
Seite 179



**Knöpfe**  
Seite 179







für exklusive Ansprüche **duravert**<sup>®</sup>

## Athinai - M156/19KV/19KVS

duravert®



Schnellstift

HOPPE-Messing-Rosetten-Türgriff-Garnitur mit Schlüsselrosetten für Innentüren:

- geprüft nach **DIN EN 1906: 37-0140A**, Objekt-Garnitur
- Lagerung: Türgriffe lose, Rückholfedern rechts/links verwendbar, wartungsfreie Gleitlager
- Verbindung: **HOPPE-Schnellstift** mit HOPPE-Vollstift (Stift-/Lochteil)
- Unterkonstruktion: Kunststoff, Stütznocken
- Befestigung: verdeckt, durchgehend, wechselseitig, Mehrzweckschrauben



Beschreibung	37-42	8	Lochung	F49R/F98R	F72/F9	F98/H07	P.E.	Krt.
				Art.-Nr./€	Art.-Nr./€	Art.-Nr./€		
Türgriff-Garnitur (Griff/Griff)	37-42	8		<b>2711391</b> <b>108,82</b>	2711412 <b>101,05</b>	2711404 <b>108,82</b>	1	10
		8		2711295 <b>108,82</b>	2711324 <b>101,05</b>	2711308 <b>108,82</b>	1	10
Bad/WC-Garnitur (Griff/Griff)	37-42	8		2711421 <b>133,03</b>	2711367 <b>123,53</b>	2711341 <b>133,03</b>	1	10
		8						

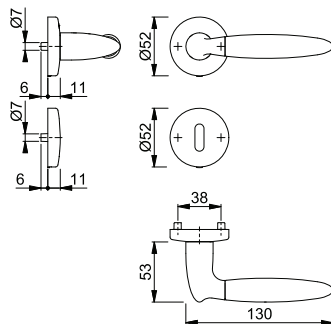

Farbvarianten:

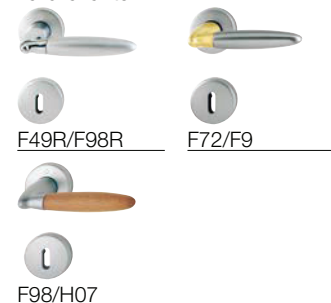

Resista® wird auf alle Oberflächen gewährt, die in der Farbnummer den Buchstaben **R** enthalten.

Resista®

## Athinai - M156/343

duravert®



Schnellstift

HOPPE-Messing-Langschild-Türgriff-Garnitur für Innentüren:

- geprüft nach **DIN EN 1906: 37-0140U**, Objekt-Garnitur
- Lagerung: Türgriffe lose, wartungsfreie Gleitlager
- Verbindung: **HOPPE-Schnellstift** mit HOPPE-Vollstift (Stift-/Lochteil)
- Befestigung: sichtbar, Mehrzweckschrauben



Beschreibung	37-47	8	Lochung/ Abstand	F49R/F98R	P.E.	Krt.
				Art.-Nr./€		
Türgriff-Garnitur (Griff/Griff)	37-47	8	72	<b>2803780</b> <b>111,20</b>	1	10
		8	72	2803798 <b>111,20</b>	1	10
Bad/WC-Garnitur (Griff/Griff)	37-42	8	78	2804002 <b>135,41</b>	1	10
		8				

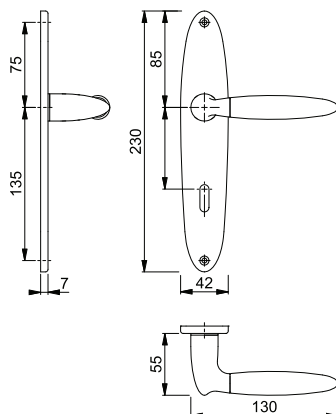

Resista® wird auf alle Oberflächen gewährt, die in der Farbnummer den Buchstaben **R** enthalten.

Resista®







**Schnellstift**

**Bergen - M1602/19KV/19KVS**

duravert®

- HOPPE-Messing-Rosetten-Türgriff-Garnitur mit Schlüsselrosetten für Innentüren:
- geprüft nach **DIN EN 1906: 37-0140A**, Objekt-Garnitur
  - Lagerung: Türgriffe lose, Rückholfedern rechts/links verwendbar, wartungsfreie Gleitlager
  - Verbindung: **HOPPE-Schnellstift** mit HOPPE-Vollstift (Stift-/Lochteil)
  - Unterkonstruktion: Kunststoff, Stütznocken
  - Befestigung: verdeckt, durchgehend, wechselseitig, Mehrzweckschrauben



Beschreibung			Lochung	F49/F9		P.E.	Krt.
				Art.-Nr./€			
Türgriff-Garnitur (Griff/Griff)	37-42	8		<b>2711551</b>		1	10
				<b>125,74</b>			
Bad/WC-Garnitur (Griff/Griff)	37-42	8		2711560		1	10
				<b>125,74</b>			
Bad/WC-Garnitur (Griff/Griff)	37-42	8		2711586		1	10
				<b>148,22</b>			

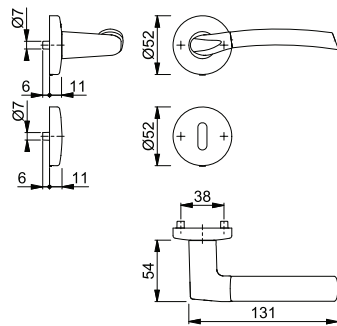





**Schnellstift**

**Melbourne - 1672/19KV/19KVS**

duravert®

- HOPPE-Aluminium-Rosetten-Türgriff-Garnitur mit Schlüsselrosetten für Innentüren:
- geprüft nach **DIN EN 1906: 37-0140A**, Objekt-Garnitur
  - Lagerung: Türgriffe lose, Rückholfedern rechts/links verwendbar, wartungsfreie Gleitlager
  - Verbindung: **HOPPE-Schnellstift** mit HOPPE-Vollstift (Stift-/Lochteil)
  - Unterkonstruktion: Kunststoff, Stütznocken
  - Befestigung: verdeckt, durchgehend, wechselseitig, Mehrzweckschrauben



Beschreibung			Lochung	F1-2	F9-2	P.E.	Krt.
				Art.-Nr./€	Art.-Nr./€		
Türgriff-Garnitur (Griff/Griff)	37-42	8		<b>2804601</b>	2804619	1	10
				<b>68,84</b>	<b>75,10</b>		
Bad/WC-Garnitur (Griff/Griff)	37-42	8		2804635	2804643	1	10
				<b>68,84</b>	<b>75,10</b>		
Bad/WC-Garnitur (Griff/Griff)	37-42	8		2804651	2804678	1	10
				<b>81,21</b>	<b>88,59</b>		

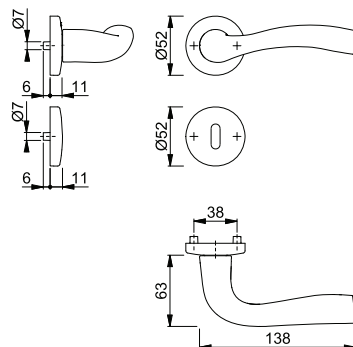

Farbvarianten:







mehr als üblich **duraplus**<sup>®</sup>

## Amsterdam - 1400/42H/42HKVS

duraplus®



Sertos®

- HOPPE-Aluminium-Rosetten-Türgriff-Garnitur mit Schlüsselrosetten für Innentüren:
- geprüft nach **DIN EN 1906: 47\*-0150A** und **PVCERTPlus** (1.000.000 Prüfzyklen), Objekt-Garnitur
  - Lagerung: Türgriffe fest/drehbar, Rückholfedern, HOPPE-Steckgriff-Verbindung mit Kugel-Arretierung **Sertos®**, wartungsfreie Gleitlager
  - Verbindung: HOPPE-Profilvollstift, gehärtet
  - Unterkonstruktion: Griffrosetten Stahl, Schlüsselrosetten Kunststoff, Stütznocken
  - Befestigung: verdeckt, durchgehend; Griffrosetten Gewindeschrauben M5; Schlüsselrosetten Mehrzweckschrauben, wechselseitig



Beschreibung	40-45	8	Lochung	F1	F1-2-S	F9714M	P.E.	Krt.
				Art.-Nr./€	Art.-Nr./€	Art.-Nr./€		
Türgriff-Garnitur (Griff/Griff)	40-45	8		10723333 <b>73,07</b>			1	10
		8		<b>10723350</b> <b>73,07</b>	10723368 <b>96,69</b>	11951795 <b>80,38</b>	1	10
Bad/WC-Garnitur (Griff/Griff) mit Rot/Weiß-Scheibe	40-45	8				11951813 <b>92,74</b>	1	4
		5-8						
		8		10723376 <b>84,31</b>			1	4

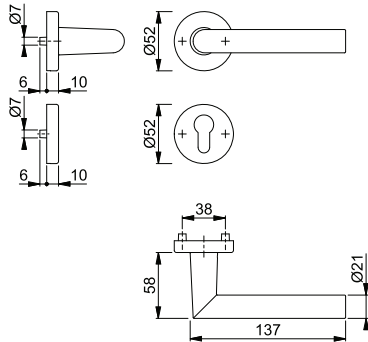

Der Buchstabe **S** in der Farbnummer steht für SecuSan®, die antimikrobielle Oberfläche. Nur für den Innenbereich geeignet.

SecuSan®

Befestigungs-Sets (Sertos®) für andere Türdicken siehe ab S. 816.

## Amsterdam - 58/42H/42HKVS/1400

duraplus®



Sertos®

- HOPPE-Aluminium-Rosetten-Wechsel-Garnitur mit Schlüsselrosetten für Wohnungsabschluss-Türen:
- geprüft nach **DIN EN 1906: 47\*-0150A** und **PVCERTPlus** (1.000.000 Prüfzyklen), Objekt-Garnitur
  - Lagerung: außen Knopf fest; innen Türgriff fest/drehbar, Rückholfeder, HOPPE-Steckgriff-Verbindung mit Kugel-Arretierung **Sertos®**, wartungsfreies Gleitlager
  - Verbindung: HOPPE-FDW-Profilvollstift, gehärtet
  - Unterkonstruktion: Knopf-/Griffrosetten Stahl, Schlüsselrosetten Kunststoff, Stütznocken
  - Befestigung: verdeckt, durchgehend; Knopf-/Griffrosetten Gewindeschrauben M5; Schlüsselrosetten Mehrzweckschrauben, wechselseitig



Beschreibung	40-45	8	Lochung	F1	F9714M	P.E.	Krt.
				Art.-Nr./€	Art.-Nr./€		
Wechsel-Garnitur (Knopf/Griff)	40-45	8		<b>10723392</b> <b>83,05</b>	11952118 <b>91,36</b>	1	4

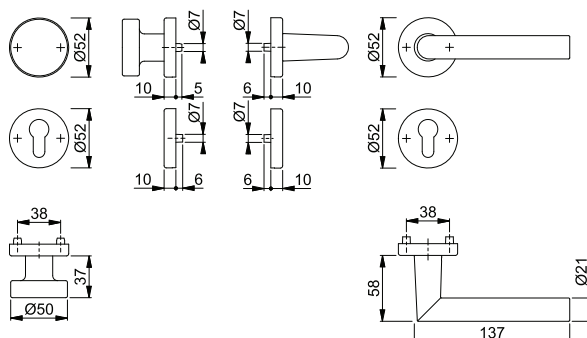

Befestigungs-Sets (Sertos®) für andere Türdicken siehe ab S. 816.





Sertos®

### Amsterdam - 1400/353KH

duraplus®

HOPPE-Aluminium-Kurzschild-Türgriff-Garnitur für Innentüren:

- geprüft nach **DIN EN 1906: 47\*-0150A** und **PIVCERTPlus** (1.000.000 Prüfzyklen), Objekt-Garnitur
- Lagerung: Türgriffe fest/drehbar, Rückholfedern, HOPPE-Steckgriff-Verbindung mit Kugel-Arretierung **Sertos®**, wartungsfreie Gleitlager
- Verbindung: HOPPE-Profilvollstift, gehärtet
- Unterkonstruktion: Stahl, Stütznocken
- Befestigung: verdeckt, durchgehend, Gewindeschrauben M5



Beschreibung	Lochung/Abstand	F1 Art.-Nr./€	F9714M Art.-Nr./€	P.E.	Krt.
Türgriff-Garnitur (Griff/Griff)	8	10724467 <b>76,85</b>		1	10
	8	<b>10724483</b> <b>76,85</b>	11952222 <b>84,53</b>	1	10
Bad/WC-Garnitur (Griff/Griff) mit Rot/Weiß-Scheibe	8 8	10724504 <b>88,09</b>	11952234 <b>96,90</b>	1	4

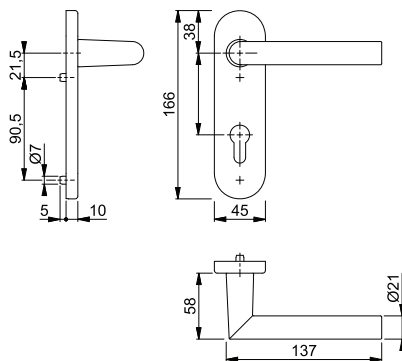

Befestigungs-Sets (Sertos®) für andere Türdicken siehe ab S. 816.



Sertos®

### Amsterdam - 58/353KH/1400

duraplus®

HOPPE-Aluminium-Kurzschild-Wechsel-Garnitur für Wohnungsabschluss-Türen:

- geprüft nach **DIN EN 1906: 47\*-0150A** und **PIVCERTPlus** (1.000.000 Prüfzyklen), Objekt-Garnitur
- Lagerung: außen Knopf fest; innen Türgriff fest/drehbar, Rückholfeder, HOPPE-Steckgriff-Verbindung mit Kugel-Arretierung **Sertos®**, wartungsfreies Gleitlager
- Verbindung: HOPPE-FDW-Profilvollstift, gehärtet
- Unterkonstruktion: Stahl, Stütznocken
- Befestigung: verdeckt, durchgehend, Gewindeschrauben M5



Beschreibung	Lochung/Abstand	F1 Art.-Nr./€	F9714M Art.-Nr./€	P.E.	Krt.
Wechsel-Garnitur (Knopf/Griff)	8	<b>10724547</b> <b>86,83</b>	11952854 <b>95,52</b>	1	4

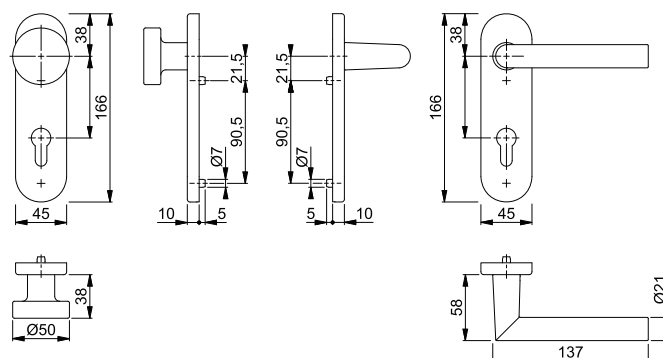

Befestigungs-Sets (Sertos®) für andere Türdicken siehe ab S. 816.



**Schnellstift**

## Amsterdam - 1400/42KV/42KVS

duraplus®

HOPPE-Aluminium-Rosetten-Türgriff-Garnitur mit Schlüsselrosetten für Innentüren:

- geprüft nach **DIN EN 1906: 37-0140A**, Objekt-Garnitur
- Lagerung: Türgriffe lose, Rückholfedern rechts/links verwendbar, wartungsfreie Gleitlager
- Verbindung: **HOPPE-Schnellstift** mit HOPPE-Vollstift (Stift-/Lochteil)
- Unterkonstruktion: Kunststoff, Stütznocken
- Befestigung: verdeckt, durchgehend, wechselseitig, Mehrzweckschrauben



Beschreibung	37-42	8	Lochung	F1	F1-2-S	F9714M	P.E.	Krt.
				Art.-Nr./€	Art.-Nr./€	Art.-Nr./€		
Türgriff-Garnitur (Griff/Griff)	37-42	8		<b>3389293</b> 44,88	3679207 68,50		1	40
		8				11951898 49,37	1	10
		8				11951904 49,37	1	10
		8		3389314 44,88	3679215 68,50		1	20
		8/8,5		11538703 47,81		11962434 52,30	1	10
Bad/WC-Garnitur (Griff/Griff)	37-42	8				11951953 61,74	1	10
		8		3389322 56,13			1	20
		8/8,5		11846033 59,05			1	10
		8/8,5				11962422 64,67	1	20
		5-8						
Bad/WC-Garnitur (Griff/Griff) mit Rot/Weiß-Scheibe	37-42	8		3407076 56,13	3679194 79,75	11803459 61,74	1	20

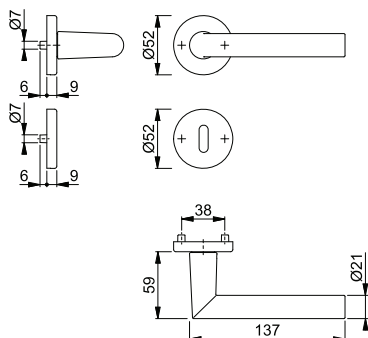

Der Buchstabe **S** in der Farbnummer steht für SecuSan®, die antimikrobielle Oberfläche. Nur für den Innenbereich geeignet.

**SecuSan®**



**Schnellstift**



**Amsterdam - 58/42KV/42KVS/1400**

duraplus®

HOPPE-Aluminium-Rosetten-Wechsel-Garnitur mit Schlüsselrosetten für Wohnungsabschluss-Türen:

- geprüft nach **DIN EN 1906: 37-0140A**, Objekt-Garnitur
- Lagerung: außen Knopf fest, innen Türgriff lose, Rückholfeder rechts/links verwendbar, wartungsfreies Gleitlager
- Verbindung: **HOPPE-Schnellstift** mit HOPPE-FDW-Vollstift (Lochteil)
- Unterkonstruktion: Kunststoff, Stütznocken
- Befestigung: verdeckt, durchgehend, Mehrzweckschrauben; Knopf-/Griffrosetten von innen, Schlüsselrosetten wechselseitig



Beschreibung			Lochung	F1	F9714M			P.E.	Krt.
				Art.-Nr./€	Art.-Nr./€				
Wechsel-Garnitur (Knopf/Griff)	37-42	8		<b>3390454</b> <b>54,87</b>	11952131 <b>60,35</b>			1	8

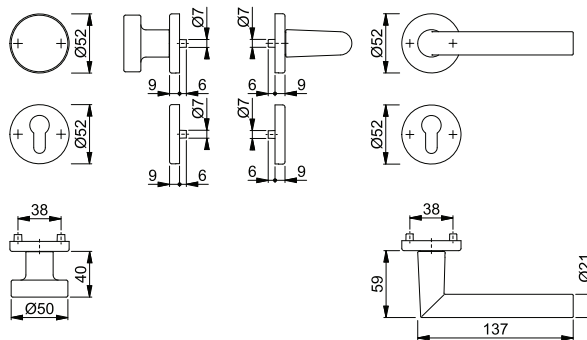

**Schnellstift**





**Amsterdam - 1400/42KV/42KVS**

duraplus®

HOPPE-Aluminium-Rosetten-Türgriff-Garnitur mit Schlüsselrosetten für Innentüren:

- geprüft nach **DIN EN 1906: 37-0140A**, Objekt-Garnitur
- Lagerung: Türgriffe lose, Rückholfedern rechts/links verwendbar, wartungsfreie Gleitlager
- Verbindung: **HOPPE-Schnellstift** mit HOPPE-Vollstift (Stift-/Lochteil)
- Unterkonstruktion: Kunststoff, Stütznocken
- Befestigung: verdeckt, durchgehend, wechselseitig, Mehrzweckschrauben



Beschreibung			Lochung	F1/F69				P.E.	Krt.
				Art.-Nr./€					
Türgriff-Garnitur (Griff/Griff)	37-42	8/8,5		<b>11538715</b> <b>65,76</b>				1	10
		8/8,5		11885099 <b>65,76</b>				1	10
Bad/WC-Garnitur (Griff/Griff)	37-42	8/8,5 5-8		11564885 <b>81,50</b>				1	10

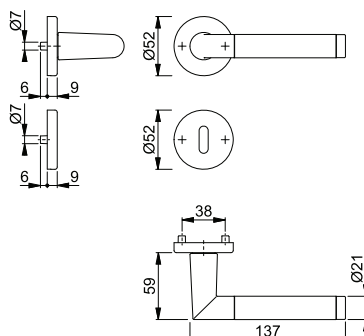

## Amsterdam - E1400/42H/42HKVS

duraplus®



Sertos®

- HOPPE-Edelstahl-Rosetten-Türgriff-Garnitur mit Schlüsselrosetten für Innentüren:
- geprüft nach **DIN EN 1906: 47\*-0150A** und **PVCERTPlus** (1.000.000 Prüfzyklen), Objekt-Garnitur
  - Lagerung: Türgriffe fest/drehbar, Rückholfedern, HOPPE-Steckgriff-Verbindung mit Kugel-Arretierung **Sertos®**, wartungsfreie Gleitlager
  - Verbindung: HOPPE-Profilvollstift, gehärtet
  - Unterkonstruktion: Griffrosetten Stahl, Schlüsselrosetten Kunststoff, Stütznocken
  - Befestigung: verdeckt, durchgehend; Griffrosetten Gewindeschrauben M5; Schlüsselrosetten Mehrzweckschrauben, wechselseitig



Beschreibung	40-45	8	Lochung	F69	F69-S			P.E.	Krt.
				Art.-Nr./€	Art.-Nr./€				
Türgriff-Garnitur (Griff/Griff)	40-45	8	Lochung	10719705 <b>54,14</b>	10719721 <b>77,76</b>			1	10
		8		<b>10719730</b> <b>54,14</b>	10719756 <b>77,76</b>			1	10
Bad/WC-Garnitur (Griff/Griff) mit Rot/Weiß-Scheibe	40-45	8	Lochung	10719764 <b>72,91</b>	10719772 <b>96,53</b>			1	4

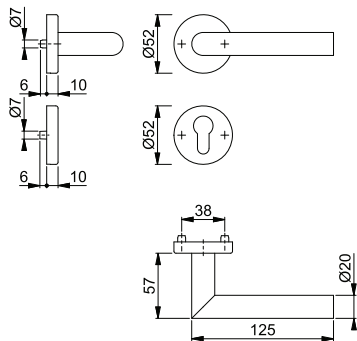

Der Buchstabe **S** in der Farbnummer steht für SecuSan®, die antimikrobielle Oberfläche. Nur für den Innenbereich geeignet.

SecuSan®

Befestigungs-Sets (Sertos®) für andere Türdicken siehe ab S. 816.

## Amsterdam - E58/42H/42HKVS/1400

duraplus®



Sertos®

- HOPPE-Edelstahl-Rosetten-Wechsel-Garnitur mit Schlüsselrosetten für Wohnungsabschluss-Türen:
- geprüft nach **DIN EN 1906: 47\*-0150A** und **PVCERTPlus** (1.000.000 Prüfzyklen), Objekt-Garnitur
  - Lagerung: außen Knopf fest; innen Türgriff fest/drehbar, Rückholfeder, HOPPE-Steckgriff-Verbindung mit Kugel-Arretierung **Sertos®**, wartungsfreies Gleitlager
  - Verbindung: HOPPE-FDW-Profilvollstift, gehärtet
  - Unterkonstruktion: Knopf-/Griffrosetten Stahl, Schlüsselrosetten Kunststoff, Stütznocken
  - Befestigung: verdeckt, durchgehend; Knopf-/Griffrosetten Gewindeschrauben M5; Schlüsselrosetten Mehrzweckschrauben, wechselseitig



Beschreibung	40-45	8	Lochung	F69	F69-S			P.E.	Krt.
				Art.-Nr./€	Art.-Nr./€				
Wechsel-Garnitur (Knopf/Griff)	40-45	8	Lochung	<b>10720520</b> <b>72,91</b>	10720538 <b>96,53</b>			1	4

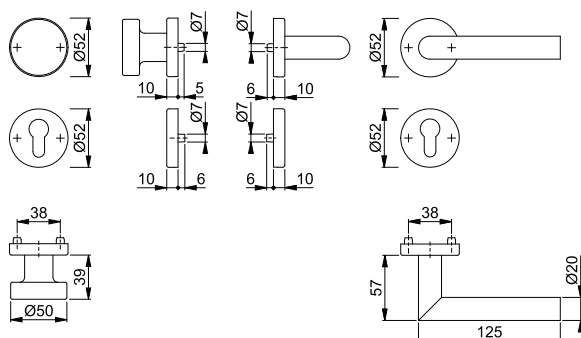

Der Buchstabe **S** in der Farbnummer steht für SecuSan®, die antimikrobielle Oberfläche. Nur für den Innenbereich geeignet.

SecuSan®

Befestigungs-Sets (Sertos®) für andere Türdicken siehe ab S. 816.



Sertos®

**Amsterdam - E1400/353KH**

duraplus®

HOPPE-Edelstahl-Kurzschild-Türgriff-Garnitur für Innentüren:

- geprüft nach **DIN EN 1906: 47\*-0150A** und **PIVCERTPlus** (1.000.000 Prüfzyklen), Objekt-Garnitur
- Lagerung: Türgriffe fest/drehbar, Rückholfedern, HOPPE-Steckgriff-Verbindung mit Kugel-Arretierung **Sertos®**, wartungsfreie Gleitlager
- Verbindung: HOPPE-Profilvollstift, gehärtet
- Unterkonstruktion: Stahl, Stütznocken
- Befestigung: verdeckt, durchgehend, Gewindeschrauben M5



Beschreibung	Lochung/Abstand	F69 Art.-Nr./€	P.E.	Krt.
Türgriff-Garnitur (Griff/Griff)	8	10720685 <b>70,36</b>	1	10
	8	<b>10720706</b> <b>70,36</b>	1	10
Bad/WC-Garnitur (Griff/Griff) mit Rot/Weiß-Scheibe	8 8	10720722 <b>89,13</b>	1	4

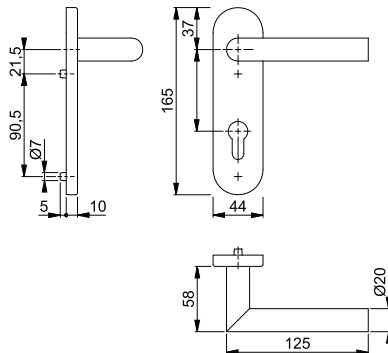

Befestigungs-Sets (Sertos®) für andere Türdicken siehe ab S. 816.



Sertos®

**Amsterdam - E58/353KH/1400**

duraplus®

HOPPE-Edelstahl-Kurzschild-Wechsel-Garnitur für Wohnungsabschluss-Türen:

- geprüft nach **DIN EN 1906: 47\*-0150A** und **PIVCERTPlus** (1.000.000 Prüfzyklen), Objekt-Garnitur
- Lagerung: außen Knopf fest; innen Türgriff fest/drehbar, Rückholfeder, HOPPE-Steckgriff-Verbindung mit Kugel-Arretierung **Sertos®**, wartungsfreies Gleitlager
- Verbindung: HOPPE-FDW-Profilvollstift, gehärtet
- Unterkonstruktion: Stahl, Stütznocken
- Befestigung: verdeckt, durchgehend, Gewindeschrauben M5



Beschreibung	Lochung/Abstand	F69 Art.-Nr./€	P.E.	Krt.
Wechsel-Garnitur (Knopf/Griff)	8	<b>10721522</b> <b>89,13</b>	1	4

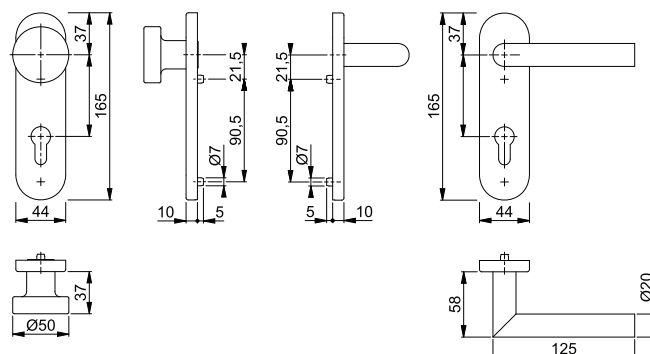

Befestigungs-Sets (Sertos®) für andere Türdicken siehe ab S. 816.

## Amsterdam - E1400/353H

duraplus®



Sertos®

HOPPE-Edelstahl-Langschild-Türgriff-Garnitur für Innentüren:

- geprüft nach **DIN EN 1906: 47\*-0150A** und **PIVCERTPlus** (1.000.000 Prüfzyklen), Objekt-Garnitur
- Lagerung: Türgriffe fest/drehbar, Rückholfedern, HOPPE-Steckgriff-Verbindung mit Kugel-Arretierung **Sertos®**, wartungsfreie Gleitlager
- Verbindung: HOPPE-Profilvollstift, gehärtet
- Unterkonstruktion: Stahl, Stütznocken
- Befestigung: verdeckt, durchgehend, Gewindeschrauben M5



Beschreibung	Lochung/Abstand	Lochung/Abstand	Lochung/Abstand	F69			P.E.	Krt.
				Art.-Nr./€				
Türgriff-Garnitur (Griff/Griff)	40-45	8	72	11535994			1	5
		8	72	<b>11536032</b> <b>106,77</b>			1	5
Bad/WC-Garnitur (Griff/Griff) mit Rot/Weiß-Scheibe	40-45	8 8	78	11536081			1	5

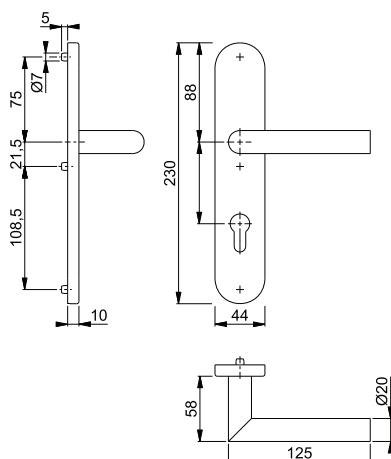

Befestigungs-Sets (Sertos®) für andere Türdicken siehe ab S. 816.



■ **Amsterdam - E58/353H/1400**



duraplus®

HOPPE-Edelstahl-Langschild-Wechsel-Garnitur für Wohnungsabschluss-Türen:

- geprüft nach **DIN EN 1906: 47\*-0150A** und **PIVCERTPlus** (1.000.000 Prüfzyklen), Objekt-Garnitur
- Lagerung: außen Knopf fest; innen Türgriff fest/drehbar, Rückholfeder, HOPPE-Steckgriff-Verbindung mit Kugel-Arretierung **Sertos®**, wartungsfreies Gleitlager
- Verbindung: HOPPE-FDW-Profilvollstift, gehärtet
- Unterkonstruktion: Stahl, Stütznocken
- Befestigung: verdeckt, durchgehend, Gewindeschrauben M5

2



Beschreibung			Lochung/ Abstand	F69			P.E.	Krt.
				Art.-Nr./€				
Wechsel-Garnitur (Knopf/Griff)	40-45	8	 72	<b>11536111</b> <b>125,54</b>			1	4

**Sertos®**

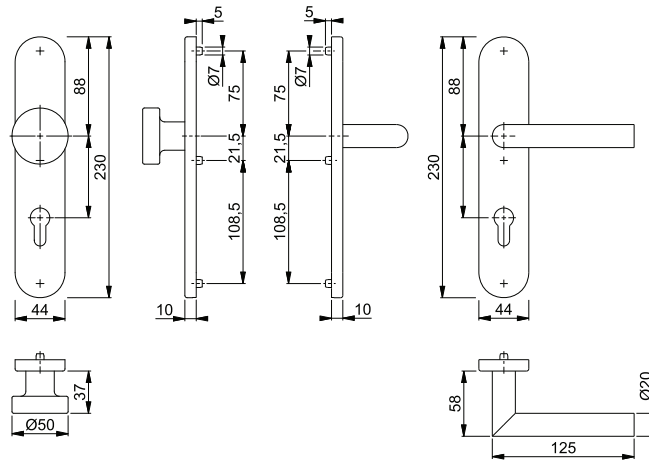

Befestigungs-Sets (Sertos®) für andere Türdicken siehe ab S. 816.

## Amsterdam - E1400Z/42KV/42KVS

duraplus®

HOPPE-Edelstahl-Rosetten-Türgriff-Garnitur mit Schlüsselrosetten für Innentüren:

- geprüft nach **DIN EN 1906: 37-0140A**, Objekt-Garnitur
- Lagerung: Türgriffe lose, Rückholfedern rechts/links verwendbar, wartungsfreie Gleitlager
- Verbindung: **HOPPE-Schnellstift** mit HOPPE-Vollstift (Stift-/Lochteil)
- Unterkonstruktion: Kunststoff, Stütznocken
- Befestigung: verdeckt, durchgehend, wechselseitig, Mehrzweckschrauben



Schnellstift

Beschreibung	37-42	8	Lochung	F69	F69-S			P.E.	Krt.
				Art.-Nr./€	Art.-Nr./€				
Türgriff-Garnitur (Griff/Griff)	37-42	8		<b>3289719</b> 26,46	3659927 50,08			1	10
		8		3289743 26,46	3660055 50,08			1	10
		8/8,5		11538910 29,39	11754655 53,01			1	10
		8/8,5		11885178 29,39	11904295 53,01			1	10
Bad/WC-Garnitur (Griff/Griff)	37-42	8		3289735 45,23	3659880 68,85			1	10
		8							
		8/8,5 5-8		11538909 48,16	11754667 71,78			1	10

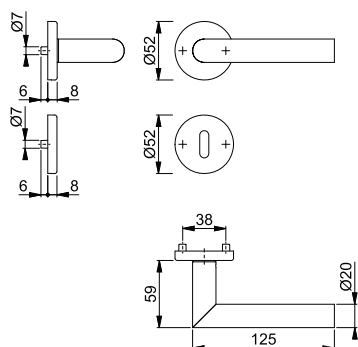

Der Buchstabe **S** in der Farbnummer steht für SecuSan®, die antimikrobielle Oberfläche. Nur für den Innenbereich geeignet.

SecuSan®





**Schnellstift**

**Amsterdam - E1400Z/42KV/42KVS**









duraplus®

HOPPE-Edelstahl-Rosetten-Türgriff-Garnitur mit Schlüsselrosetten für Innentüren:

- geprüft nach **DIN EN 1906: 37-0140A**, Objekt-Garnitur
- Lagerung: Türgriffe lose, Rückholfedern rechts/links verwendbar, wartungsfreie Gleitlager
- Verbindung: **HOPPE-Schnellstift** mit HOPPE-Vollstift (Loch-/Lochteil)
- Unterkonstruktion: Kunststoff, Stütznocken
- Befestigung: verdeckt, durchgehend, wechselseitig, Mehrzweckschrauben



2

Beschreibung			Lochung	F84-1-R	F9016M	F9714M	P.E.	Krt.
				Art.-Nr./€	Art.-Nr./€	Art.-Nr./€		
Türgriff-Garnitur (Griff/Griff)	37-42	8/8,5		11647535 <b>54,80</b>	12307567 <b>35,62</b>	<b>12033212</b> <b>35,62</b>	1	10
				11874168 <b>57,73</b>		12033376 <b>38,55</b>	1	10
				11647589 <b>54,80</b>	12307580 <b>35,62</b>	12033236 <b>35,62</b>	1	10
				11874175 <b>57,73</b>		12033601 <b>38,55</b>	1	10
Bad/WC-Garnitur (Griff/Griff)	37-42	8/8,5		11717495 <b>92,35</b>	12307592 <b>60,02</b>	12033224 <b>60,02</b>	1	10
				11874181 <b>95,27</b>		12033583 <b>62,95</b>	1	10
								

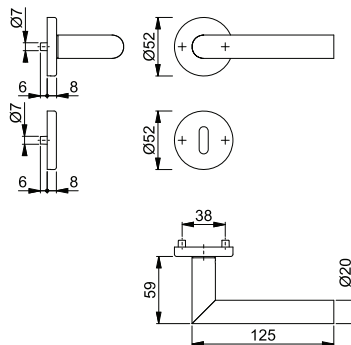

Resista® wird auf alle Oberflächen gewährt, die in der Farbnummer den Buchstaben **R** enthalten.

**Resista®**



**Schnellstift**

## Amsterdam - E58/42KV/42KVS/1400Z

duraplus®

HOPPE-Edelstahl-Rosetten-Wechsel-Garnitur mit Schlüsselrosetten für Wohnungsabschluss-Türen:

- geprüft nach **DIN EN 1906: 37-0140A**, Objekt-Garnitur
- Lagerung: außen Knopf fest, innen Türgriff lose, Rückholfeder rechts/links verwendbar, wartungsfreies Gleitlager
- Verbindung: **HOPPE-Schnellstift** mit HOPPE-FDW-Vollstift (Lochteil)
- Unterkonstruktion: Kunststoff, Stütznocken
- Befestigung: verdeckt, durchgehend, Mehrzweckschrauben; Knopf-/Griffrosetten von innen, Schlüsselrosetten wechselseitig



Beschreibung			Lochung	F69	F69-S	F84-1-R	F9016M	P.E.	Krt.
				Art.-Nr./€	Art.-Nr./€	Art.-Nr./€	Art.-Nr./€		
Wechsel-Garnitur (Knopf/Griff)	37-42	8		<b>3297111</b> <b>45,23</b>	3739898 <b>68,85</b>	12187252 <b>90,46</b>	12307622 <b>58,80</b>	1	4
Beschreibung			Lochung	F9714M				P.E.	Krt.
Wechsel-Garnitur (Knopf/Griff)	37-42	8		12033565 <b>58,80</b>				1	4

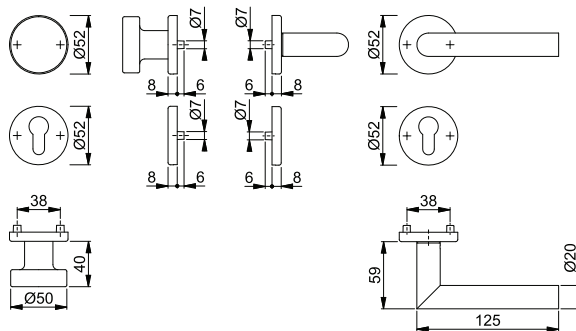

Resista® wird auf alle Oberflächen gewährt, die in der Farbnummer den Buchstaben **R** enthalten.

**Resista®**

Der Buchstabe **S** in der Farbnummer steht für SecuSan®, die antimikrobielle Oberfläche. Nur für den Innenbereich geeignet.

**SecuSan®**



**Schnellstift**

## Amsterdam - E1400Z/15KV/15KVS

duraplus®

HOPPE-Edelstahl-Rosetten-Türgriff-Garnitur mit Schlüsselrosetten für Innentüren:

- Lagerung: Türgriffe lose, Rückholfedern rechts/links verwendbar, wartungsfreies Gleitlager
- Verbindung: **HOPPE-Schnellstift** mit HOPPE-Vollstift (Stift-/Lochteil)
- Unterkonstruktion: Kunststoff, Stütznocken
- Befestigung: verdeckt, durchgehend, wechselseitig, Mehrzweckschrauben



Beschreibung			Lochung	F69/F68	P.E.	Krt.
				Art.-Nr./€		
Türgriff-Garnitur (Griff/Griff)	37-42	8/8,5		<b>11538892</b> <b>108,75</b>	1	10
Bad/WC-Garnitur (Griff/Griff)	37-42	8/8,5 5-8		11565500 <b>183,84</b>	1	10

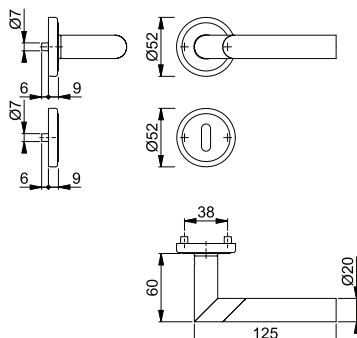



Schnellstift

### Amsterdam - E1400Z/353K





duraplus®

HOPPE-Edelstahl-Kurzschild-Türgriff-Garnitur für Innentüren:

- geprüft nach **DIN EN 1906: 37-0140U**, Objekt-Garnitur
- Lagerung: Türgriffe lose, wartungsfreie Gleitlager
- Verbindung: **HOPPE-Schnellstift** mit HOPPE-Vollstift (Stift-/Lochteil)
- Unterkonstruktion: Stahl
- Befestigung: verdeckt, durchgehend, Gewindeschrauben M5 mit Hülsenmuttern



2

Beschreibung			Lochung/ Abstand	F69				P.E.	Krt.
				Art.-Nr./€					
Türgriff-Garnitur (Griff/Griff)	35-45	8		72	<b>3289348</b>			1	10
				72	3289495			1	10
Bad/WC-Garnitur (Griff/Griff)	40-45	8		78	3289508			1	10
		8			<b>61,45</b>				

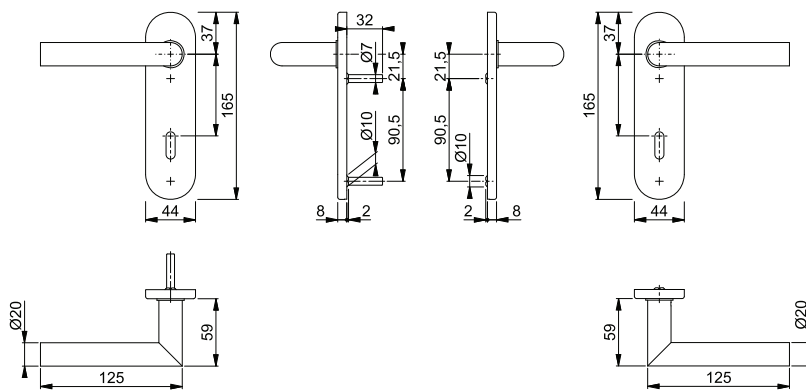

Schnellstift



### Amsterdam - E58/353K/1400Z

duraplus®

HOPPE-Edelstahl-Kurzschild-Wechsel-Garnitur für Wohnungsabschluss-Türen:

- geprüft nach **DIN EN 1906: 37-0140U**, Objekt-Garnitur
- Lagerung: außen Knopf fest, innen Türgriff lose, wartungsfreies Gleitlager
- Verbindung: **HOPPE-Schnellstift** mit HOPPE-FDW-Vollstift (Lochteil)
- Unterkonstruktion: Stahl
- Befestigung: verdeckt, durchgehend, Gewindeschrauben M5 mit Hülsenmuttern



Beschreibung			Lochung/ Abstand	F69				P.E.	Krt.
				Art.-Nr./€					
Wechsel-Garnitur (Knopf/Griff)	35-45	8		72	<b>3306187</b>			1	4
					<b>61,45</b>				

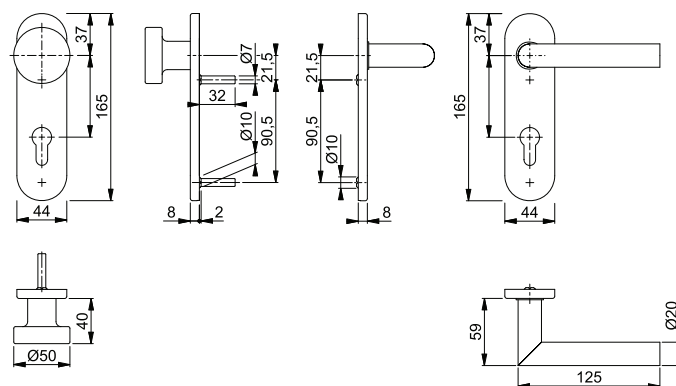

## Amsterdam - E1400Z/302

duraplus®



- HOPPE-Edelstahl-Langschild-Türgriff-Garnitur für Innentüren:
- geprüft nach **DIN EN 1906: 37-0140U**, Objekt-Garnitur
  - Lagerung: Türgriffe lose, wartungsfreie Gleitlager
  - Verbindung: **HOPPE-Schnellstift** mit HOPPE-Vollstift (Stift-/Lochteil)
  - Befestigung: sichtbar, Mehrzweckschrauben



Beschreibung	35-45	8	Lochung/ Abstand	F69			P.E.	Krt.
				Art.-Nr./€				
Türgriff-Garnitur (Griff/Griff)	35-45	8	72	<b>3578941</b>			1	10
				<b>28,19</b>			1	10
Bad/WC-Garnitur (Griff/Griff)	37-42	8	78	3652821			1	10
				<b>46,96</b>				

Schnellstift

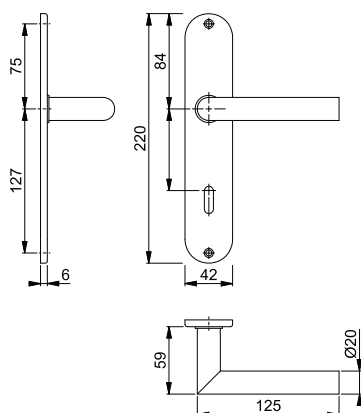

## Amsterdam - E58/302/1400Z

duraplus®



- HOPPE-Edelstahl-Langschild-Wechsel-Garnitur für Wohnungsabschluss-Türen:
- geprüft nach **DIN EN 1906: 37-0140U**, Objekt-Garnitur
  - Lagerung: außen Knopf fest, innen Türgriff lose, wartungsfreies Gleitlager
  - Verbindung: **HOPPE-Schnellstift** mit HOPPE-FDW-Vollstift (Lochteil)
  - Befestigung: sichtbar, Mehrzweckschrauben



Beschreibung	35-45	8	Lochung/ Abstand	F69			P.E.	Krt.
				Art.-Nr./€				
Wechsel-Garnitur (Knopf/Griff)	35-45	8	72	<b>3355114</b>			1	4
				<b>46,96</b>				

Schnellstift

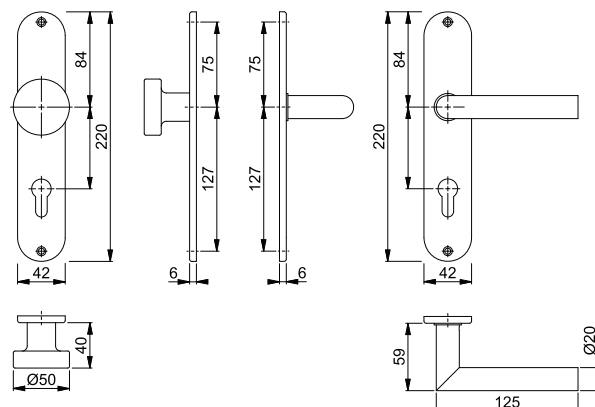



**Schnellstift**

**Amsterdam - E1400Z/868P/869PS-SK**





duraplus®

HOPPE-Edelstahl-Compact-Rosetten-Türgriff-Garnitur mit Schlüsselrosetten für Innentüren:

- geprüft nach **DIN EN 1906: 37-0140U**, Objekt-Garnitur
- Lagerung: Türgriffe lose, wartungsfreie Gleitlager
- Verbindung: **HOPPE-Schnellstift** mit HOPPE-Vollstift (Loch-/Lochteil)
- Unterkonstruktion Griffrosette: Kunststoff, Distanz- und Führungsringe für Griffloch-Ø 24-26 mm
- Befestigung: aufsteckbare Griffrosetten, selbstklebende Schlüsselrosetten
- Besonderheit: schraubenlose Montage, 3 mm flache Rosetten



2

Beschreibung			Lochung	F69	F9714M			P.E.	Krt.
				Art.-Nr./€	Art.-Nr./€				
Türgriff-Garnitur (Griff/Griff)	40-50	8/8,5		<b>11718699</b> <b>37,54</b>	11836994 <b>48,81</b>			1	10
				11718717 <b>37,54</b>	11837007 <b>48,81</b>			1	10
Bad/WC-Garnitur (Griff/Griff)	40-45	8/8,5 5-8		11712028 <b>69,65</b>	11837019 <b>90,54</b>			1	10

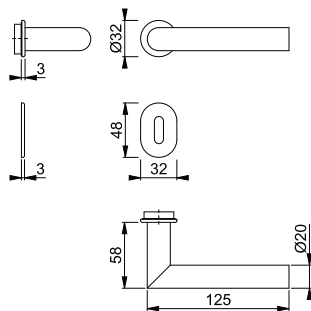

**Schnellstift**



**Amsterdam - E58/42K/42KS/868P/869PS-SK/1400Z**

duraplus®

HOPPE-Edelstahl-Compact-Rosetten-Wechsel-Garnitur mit Schlüsselrosetten für Wohnungsabschluss-Türen:

- geprüft nach **DIN EN 1906: 37-0140U**, Objekt-Garnitur
- Lagerung: außen Knopf fest, innen Türgriff lose, wartungsfreies Gleitlager
- Verbindung: **HOPPE-Schnellstift** mit HOPPE-FDW-Vollstift (Lochteil)
- Unterkonstruktion: außen Kunststoff; innen Griffrosette Kunststoff, Distanz- und Führungsring für Griffloch-Ø 24-26 mm
- Befestigung: außen verdeckt, Mehrzweckschrauben; innen aufsteckbare Griffrosette, selbstklebende Schlüsselrosette
- Besonderheit: innen 3 mm flache Rosetten



Beschreibung			Lochung	F69				P.E.	Krt.
				Art.-Nr./€					
Wechsel-Garnitur (Knopf/Griff)	40-50	8/8,5		<b>11718766</b> <b>55,37</b>				1	10

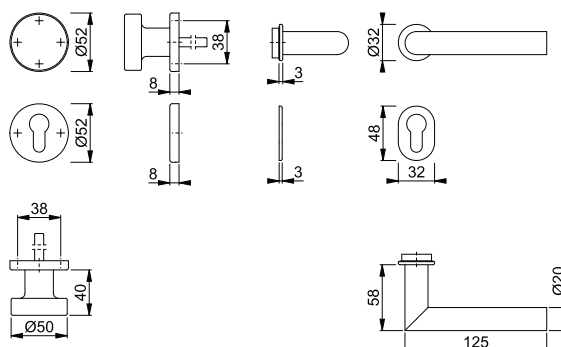



Schnellstift  
SchnellstiftPlus

## Amsterdam - E1400Z/848N

duraplus®

**HOPPE-SchnellstiftPlus**-Edelstahl-Flachrosetten-Türgriff-Garnitur ohne Schlüsselrosetten für Innentüren:

- geprüft nach **DIN EN 1906: 37-0140U**, Objekt-Garnitur
- Lagerung: Türgriffe lose, wartungsfreie Gleitlager
- Verbindung: **HOPPE-Schnellstift** mit HOPPE-Vollstift (Stift-/Lochteil)
- Befestigung: aufsteckbare Griffrosetten mit durchgehenden Stütznocken
- Besonderheit: schraubenlose Montage, 2 mm flache Rosetten



Beschreibung			F69				P.E.	Krt.
			Art.-Nr./€					
Türgriff-Garnitur (Griff/Griff) ohne Schlüsselrosetten	35-45	8	<b>3747020</b> <b>28,16</b>				1	10

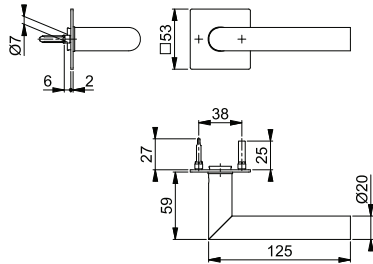

Passende Schlüsselrosette E848NS siehe S. 160.



Schnellstift  
SchnellstiftPlus

## Amsterdam - E1400Z/849N

duraplus®

**HOPPE-SchnellstiftPlus**-Edelstahl-Flachrosetten-Türgriff-Garnitur ohne Schlüsselrosetten für Innentüren:

- geprüft nach **DIN EN 1906: 37-0140U**, Objekt-Garnitur
- Lagerung: Türgriffe lose, wartungsfreie Gleitlager
- Verbindung: **HOPPE-Schnellstift** mit HOPPE-Vollstift (Stift-/Lochteil)
- Befestigung: aufsteckbare Griffrosetten mit durchgehenden Stütznocken
- Besonderheit: schraubenlose Montage, 2 mm flache Rosetten



Beschreibung			F69		F9714M		P.E.	Krt.
			Art.-Nr./€		Art.-Nr./€			
Türgriff-Garnitur (Griff/Griff) ohne Schlüsselrosetten	35-45	8	<b>3746641</b> <b>28,16</b>		12032372	<b>36,60</b>	1	10

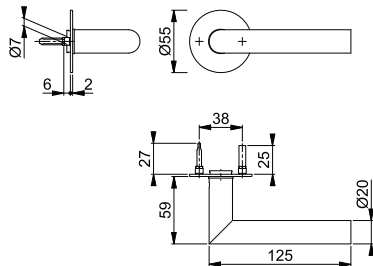

Passende Schlüsselrosette E849NS siehe S. 162.

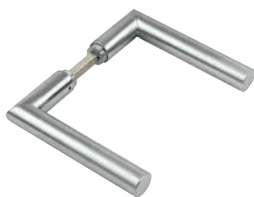

Schnellstift

## Amsterdam - E1400Z

duraplus®

HOPPE-Edelstahl-Türgriff-Paar für Innentüren:

- Verbindung: **HOPPE-Schnellstift** mit HOPPE-Vollstift (Stift-/Lochteil)
- Bund: für Lagerung lose



Beschreibung			F69		F9714M		P.E.	Krt.
			Art.-Nr./€		Art.-Nr./€			
Türgriff, Paar	35-45	8	<b>3289401</b> <b>19,21</b>		11823422	<b>24,98</b>	5	50

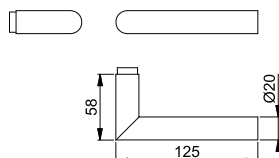

Passende Griff- und Schlüsselrosetten siehe ab S. 157.

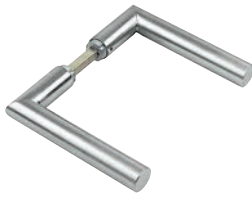

**Schnellstift**

■ **Amsterdam - GD-E1400Z**



duraplus®

HOPPE-Edelstahl-Türgriff-Paar für Glastüren:

- Verbindung: **HOPPE-Schnellstift** mit HOPPE-Vollstift (Stift-/Lochteil)
- Bund: Führung 5 mm, Durchmesser 18 mm



2

Beschreibung			F69				P.E.	Krt.
			Art.-Nr./€					
Türgriff, Paar	35-45	8/66	<b>3449022</b> <b>19,21</b>				5	50

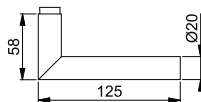

**Schnellstift**





■ **Antwerpen - E1420Z/42KV/42KVS**

duraplus®

HOPPE-Edelstahl-Rosetten-Türgriff-Garnitur mit Schlüsselrosetten für Innentüren:

- geprüft nach **DIN EN 1906: 37-0140A**, Objekt-Garnitur
- Lagerung: Türgriffe lose, Rückholfedern rechts/links verwendbar, wartungsfreie Gleitlager
- Verbindung: **HOPPE-Schnellstift** mit HOPPE-Vollstift (Stift-/Lochteil)
- Unterkonstruktion: Kunststoff, Stütznocken
- Befestigung: verdeckt, durchgehend, wechselseitig, Mehrzweckschrauben



Beschreibung			Lochung	F69				P.E.	Krt.
				Art.-Nr./€					
Türgriff-Garnitur (Griff/Griff)	37-42	8		<b>11571937</b> <b>38,61</b>				1	10
				11571883 <b>38,61</b>				1	10
Bad/WC-Garnitur (Griff/Griff)	37-42	8 8		11571913 <b>57,39</b>				1	10

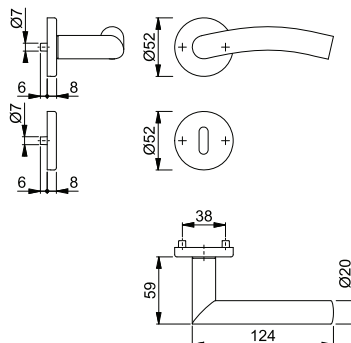

## Antwerpen - E58/42KV/42KVS/1420Z

duraplus®



HOPPE-Edelstahl-Rosetten-Wechsel-Garnitur mit Schlüsselrosetten für Wohnungsabschluss-Türen:

- Lagerung: außen Knopf fest, innen Türgriff lose, Rückholfeder rechts/links verwendbar, wartungsfreies Gleitlager
- Verbindung: **HOPPE-Schnellstift** mit HOPPE-FDW-Vollstift (Lochteil)
- Unterkonstruktion: Kunststoff, Stütznocken
- Befestigung: verdeckt, durchgehend, Mehrzweckschrauben; Knopf-/Griffrosetten von innen, Schlüsselrosetten wechselseitig



Schnellstift

Beschreibung			Lochung	F69		P.E.	Krt.
				Art.-Nr./€			
Wechsel-Garnitur (Knopf/Griff), rechts	37-42	8		<b>11571949</b> 57,39		1	4
Wechsel-Garnitur (Knopf/Griff), links	37-42	8		11571962 57,39		1	4

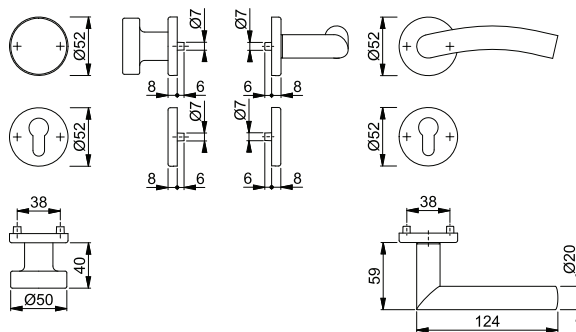

## Atlanta - 1530/42KV/42KVS

duraplus®



HOPPE-Aluminium-Rosetten-Türgriff-Garnitur mit Schlüsselrosetten für Innentüren:

- geprüft nach **DIN EN 1906: 37-0140A**, Objekt-Garnitur
- Lagerung: Türgriffe lose, Rückholfedern rechts/links verwendbar, wartungsfreie Gleitlager
- Verbindung: **HOPPE-Schnellstift** mit HOPPE-Vollstift (Stift-/Lochteil)
- Unterkonstruktion: Kunststoff, Stütznocken
- Befestigung: verdeckt, durchgehend, wechselseitig, Mehrzweckschrauben



Schnellstift

Beschreibung			Lochung	F1	F9	P.E.	Krt.
				Art.-Nr./€	Art.-Nr./€		
Türgriff-Garnitur (Griff/Griff)	37-42	8		2791221 22,83	<b>2791256</b> 25,12	1	40
				2791264 22,83	2791281	1	20
			8/8,5		11576388 28,05	1	10
Bad/WC-Garnitur (Griff/Griff)	37-42	8		2791301 34,08	2791352 37,49	1	20
			8/8,5		11576406 40,42	1	10
			5-8				

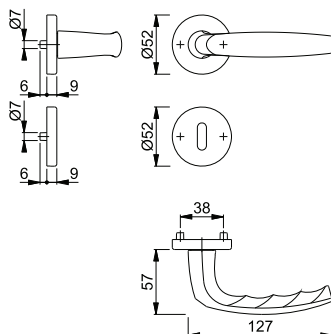





Schnellstift



### Atlanta - 58/42KV/42KVS/1530

duraplus®

HOPPE-Aluminium-Rosetten-Wechsel-Garnitur mit Schlüsselrosetten für Wohnungsabschluss-Türen:

- geprüft nach **DIN EN 1906: 37-0140A**, Objekt-Garnitur
- Lagerung: außen Knopf fest, innen Türgriff lose, Rückholfeder rechts/links verwendbar, wartungsfreies Gleitlager
- Verbindung: **HOPPE-Schnellstift** mit HOPPE-FDW-Vollstift (Lochteil)
- Unterkonstruktion: Kunststoff, Stütznocken
- Befestigung: verdeckt, durchgehend, Mehrzweckschrauben; Knopf-/Griffrosetten von innen, Schlüsselrosetten wechselseitig



Beschreibung			Lochung	F1			P.E.	Krt.
				Art.-Nr./€				
Wechsel-Garnitur (Knopf/Griff)	37-42	8		<b>2791547</b> <b>37,79</b>			1	8

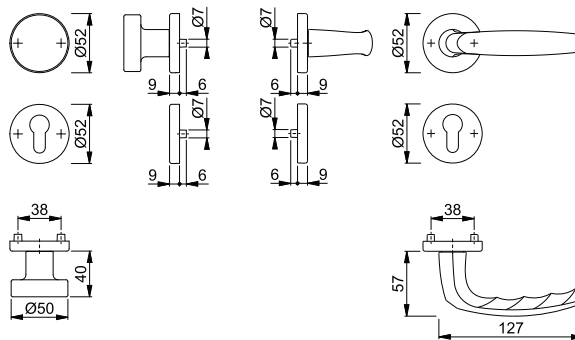

Schnellstift







### Atlanta - 1530/273P

duraplus®

HOPPE-Aluminium-Langschild-Türgriff-Garnitur für Innentüren:

- geprüft nach **DIN EN 1906: 37-0140A**, Objekt-Garnitur
- Lagerung: Türgriffe lose, Rückholfedern rechts/links verwendbar, wartungsfreie Gleitlager
- Verbindung: **HOPPE-Schnellstift** mit HOPPE-Vollstift (Stift-/Lochteil)
- Befestigung: sichtbar, Mehrzweckschrauben



Beschreibung			Lochung/ Abstand	F1		F9		P.E.	Krt.
				Art.-Nr./€		Art.-Nr./€			
Türgriff-Garnitur (Griff/Griff)		8		72	2791571 <b>22,83</b>	<b>2791580</b> <b>25,12</b>		1	30
				72	2791598 <b>22,83</b>	2791601 <b>25,12</b>		1	20
Bad/WC-Garnitur (Griff/Griff)	37-42	8		78	2791619 <b>34,08</b>	2791627 <b>37,49</b>		1	20
		8							

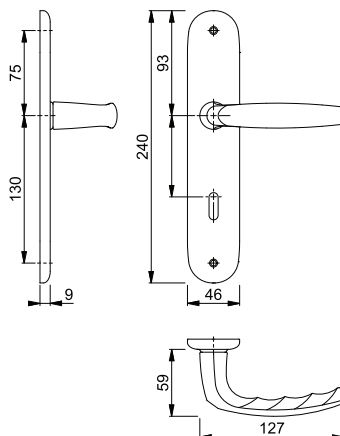

## Atlanta - 53/273P/1530

duraplus®



Schnellstift

HOPPE-Aluminium-Langschild-Wechsel-Garnitur für Wohnungsabschluss-Türen:

- geprüft nach **DIN EN 1906: 37-0140A**, Objekt-Garnitur
- Lagerung: außen Knopf fest, innen Türgriff lose, Rückholfeder rechts/links verwendbar, wartungsfreies Gleitlager
- Verbindung: **HOPPE-Schnellstift** mit HOPPE-FDW-Vollstift (Lochteil)
- Befestigung: sichtbar, Mehrzweckschrauben



Beschreibung	35-45	8	Lochung/ Abstand	F1				P.E.	Krt.
				Art.-Nr./€					
Wechsel-Garnitur (Knopf/Griff)			72	<b>2791926</b> <b>37,79</b>				1	8

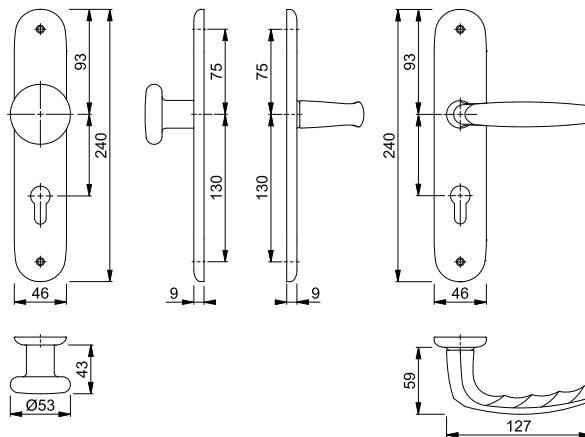

## Atlanta - M1530/23KV/23KVS

duraplus®



Schnellstift

HOPPE-Messing-Rosetten-Türgriff-Garnitur mit Schlüsselrosetten für Innentüren:

- geprüft nach **DIN EN 1906: 37-0140A**, Objekt-Garnitur
- Lagerung: Türgriffe lose, Rückholfedern rechts/links verwendbar, wartungsfreie Gleitlager
- Verbindung: **HOPPE-Schnellstift** mit HOPPE-Vollstift (Stift-/Lochteil)
- Unterkonstruktion: Kunststoff, Stütznocken
- Befestigung: verdeckt, durchgehend, wechselseitig, Mehrzweckschrauben



Beschreibung	37-42	8	Lochung	F41-R	F49-R	F71	F77-R	P.E.	Krt.
				Art.-Nr./€	Art.-Nr./€	Art.-Nr./€	Art.-Nr./€		
Türgriff-Garnitur (Griff/Griff)		8	Ø	2736177 <b>51,63</b>	2736206 <b>51,63</b>	<b>2735991</b> <b>39,72</b>	2736118 <b>55,60</b>	1	10
				2736185 <b>51,63</b>	2736214 <b>51,63</b>	2736071 <b>39,72</b>	2736134 <b>55,60</b>	1	10
Bad/WC-Garnitur (Griff/Griff)	37-42	8	Ø	2736193 <b>74,11</b>	2736222 <b>74,11</b>	2736097 <b>57,01</b>	2736151 <b>79,81</b>	1	10

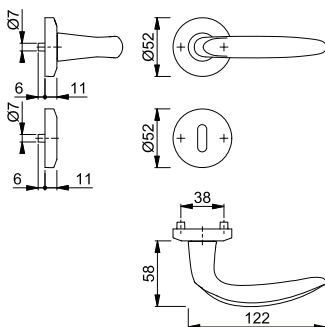

Resista® wird auf alle Oberflächen gewährt, die in der Farbnummer den Buchstaben **R** enthalten.

Resista®



Schnellstift

**Atlanta - M90/23KV/23KVS/1530**

duraplus®

HOPPE-Messing-Rosetten-Wechsel-Garnitur mit Schlüsselrosetten für Wohnungsabschluss-Türen:

- geprüft nach **DIN EN 1906: 37-0140A**, Objekt-Garnitur
- Lagerung: außen Knopf fest, innen Türgriff lose, Rückholfeder rechts/links verwendbar, wartungsfreies Gleitlager
- Verbindung: **HOPPE-Schnellstift** mit HOPPE-FDW-Vollstift (Lochteil)
- Unterkonstruktion: Kunststoff, Stütznocken
- Befestigung: verdeckt, durchgehend, Mehrzweckschrauben; Knopf-/Griffrosetten von innen, Schlüsselrosetten wechselseitig



Beschreibung	37-42	8	Lochung	F41-R	F49-R	F71	F77-R	P.E.	Krt.
				Art.-Nr./€	Art.-Nr./€	Art.-Nr./€	Art.-Nr./€		
Wechsel-Garnitur (Knopf/Griff)				2736441 <b>78,53</b>	2736450 <b>78,53</b>	<b>2736425</b> <b>60,41</b>	2736433 <b>84,57</b>	1	4

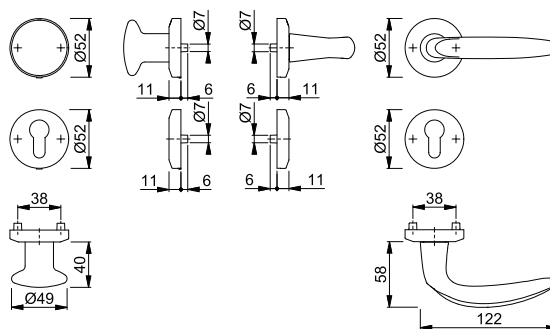

Resista® wird auf alle Oberflächen gewährt, die in der Farbnummer den Buchstaben **R** enthalten.

Resista®



Schnellstift

**Atlanta - M1530/302**

duraplus®

HOPPE-Messing-Langschild-Türgriff-Garnitur für Innentüren:

- geprüft nach **DIN EN 1906: 37-0140U**, Objekt-Garnitur
- Lagerung: Türgriffe lose, wartungsfreie Gleitlager
- Verbindung: **HOPPE-Schnellstift** mit HOPPE-Vollstift (Stift-/Lochteil)
- Befestigung: sichtbar, Mehrzweckschrauben



Beschreibung	37-47	8	Lochung/Abstand	F41-R	F49-R	F71	P.E.	Krt.
				Art.-Nr./€	Art.-Nr./€	Art.-Nr./€		
Türgriff-Garnitur (Griff/Griff)		8		2804037 <b>53,84</b>	2804045 <b>53,84</b>	2804053 <b>41,42</b>	1	10
				2804070 <b>53,84</b>	2804088 <b>53,84</b>	<b>2804096</b> <b>41,42</b>	1	10
Bad/WC-Garnitur (Griff/Griff)	37-42	8		2804117 <b>76,32</b>		2804133 <b>58,71</b>	1	10

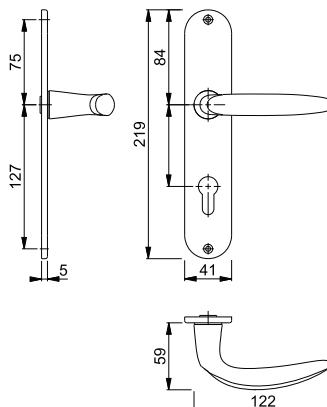

Resista® wird auf alle Oberflächen gewährt, die in der Farbnummer den Buchstaben **R** enthalten.

Resista®



Schnellstift  
SchnellstiftPlus

## Atlanta - M1530/849N

duraplus®

**HOPPE-SchnellstiftPlus**-Messing-Flachrosetten-Türgriff-Garnitur ohne Schlüsselrosetten für Innentüren:

- geprüft nach **DIN EN 1906: 37-0140U**, Objekt-Garnitur
- Lagerung: Türgriffe lose, wartungsfreie Gleitlager
- Verbindung: **HOPPE-Schnellstift** mit HOPPE-Vollstift (Stift-/Lochteil)
- Befestigung: aufsteckbare Edelstahl-Griffrosetten mit durchgehenden Stützknocken
- Besonderheit: schraubenlose Montage, 2 mm flache Rosetten



Beschreibung			F42/F69	Art.-Nr./€	P.E.	Krt.

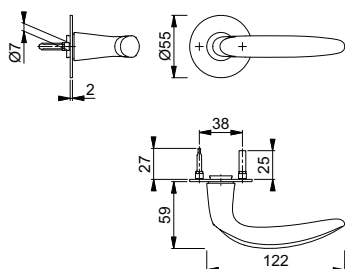

Passende Schlüsselrosette E849NS siehe S. 162.



Schnellstift

## Austin - 1769/843KV/843KVS

duraplus®

HOPPE-Aluminium-Rosetten-Türgriff-Garnitur mit Schlüsselrosetten für Innentüren:

- geprüft nach **DIN EN 1906: 37-0140A**, Objekt-Garnitur
- Lagerung: Türgriffe lose, Rückholfedern rechts/links verwendbar, wartungsfreie Gleitlager
- Verbindung: **HOPPE-Schnellstift** mit HOPPE-Vollstift (Stift-/Lochteil)
- Unterkonstruktion: Kunststoff, Stützknocken
- Befestigung: verdeckt, durchgehend, wechselseitig, Mehrzweckschrauben



Beschreibung			Lochung	F1	F31-1	F9714M	F9016M	P.E.	Krt.
				Art.-Nr./€	Art.-Nr./€	Art.-Nr./€	Art.-Nr./€		
Türgriff-Garnitur (Griff/Griff)	37-42	8/8,5		11758107 <b>33,35</b>	<b>11758119</b> <b>41,69</b>	11758120 <b>36,69</b>	12260861 <b>36,69</b>	1	10
						11790179 <b>39,62</b>		1	10
				11758144 <b>33,35</b>	11758156 <b>41,69</b>	11758168 <b>36,69</b>	12260873 <b>36,69</b>	1	10
						11939503 <b>39,62</b>		1	10
Bad/WC-Garnitur (Griff/Griff)	37-42	8/8,5		11758211 <b>44,60</b>	11758235 <b>55,75</b>	11758223 <b>49,06</b>	12260885 <b>49,06</b>	1	10
		5-8				11790180 <b>51,99</b>		1	10
		8/8,5							

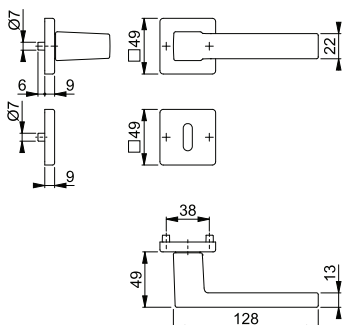

Neu



Schnellstift

**Austin - 1769/843KV/843KVS**

duraplus®

HOPPE-Aluminium-Rosetten-Türgriff-Garnitur mit Schlüsselrosetten für Innentüren:

- geprüft nach **DIN EN 1906: 37-0140A**, Objekt-Garnitur
- Lagerung: Türgriffe lose, Rückholfedern rechts/links verwendbar, wartungsfreie Gleitlager
- Verbindung: **HOPPE-Schnellstift** mit HOPPE-Vollstift (Stift-/Lochteil)
- Unterkonstruktion: Kunststoff, Stütznocken
- Befestigung: verdeckt, durchgehend, wechselseitig, Mehrzweckschrauben



Beschreibung	Lochung	F7016M Art.-Nr./€	F7302STRUK Art.-Nr./€	F8607STRUK Art.-Nr./€	F9301STRUK Art.-Nr./€	P.E.	Krt.
Türgriff-Garnitur (Griff/Griff)	8/8,5	12253364 <b>43,36</b>	<b>12253376</b> 43,36	12253340 <b>43,36</b>	12253352 <b>43,36</b>	1	10
	8/8,5	12253674 <b>43,36</b>	12253698 <b>43,36</b>	12253583 <b>43,36</b>	12253625 <b>43,36</b>	1	10
Bad/WC-Garnitur (Griff/Griff)	8/8,5 5-8	12255835 <b>57,98</b>	12255920 <b>57,98</b>	12255373 <b>57,98</b>	12255804 <b>57,98</b>	1	10

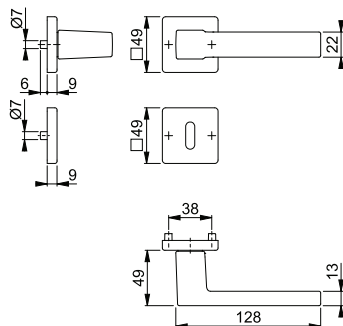

Farbvarianten:



Schnellstift

**Austin - 1769/668P/669PS-SK**

duraplus®

HOPPE-Aluminium-Compact-Rosetten-Türgriff-Garnitur mit Schlüsselrosetten für Innentüren:

- geprüft nach **DIN EN 1906: 37-0140U**, Objekt-Garnitur
- Lagerung: Türgriffe lose, wartungsfreie Gleitlager
- Verbindung: **HOPPE-Schnellstift** mit HOPPE-Vollstift (Loch-/Lochteil)
- Unterkonstruktion Griffrosette: Kunststoff, Distanz- und Führungsringe für Griffloch-Ø 24-26 mm
- Befestigung: aufsteckbare Edelstahl-Griffrosetten, selbstklebende Edelstahl-Schlüsselrosetten
- Besonderheit: schraubenlose Montage, 3 mm flache Rosetten



Beschreibung	Lochung	F31-1/F69 Art.-Nr./€	F9714M Art.-Nr./€	P.E.	Krt.
Türgriff-Garnitur (Griff/Griff)	8/8,5	<b>11718742</b> 66,66	11837020 48,88	1	10
	8/8,5	11718754 <b>66,66</b>	11837081 <b>48,88</b>	1	10
Bad/WC-Garnitur (Griff/Griff)	8/8,5 5-8	11713677 <b>114,82</b>	11837093 <b>84,20</b>	1	10

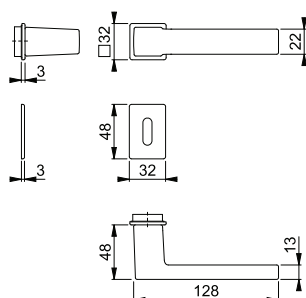



Schnellstift



## Austin - 43L/52K/52KS/668P/669PS-SK/1769

duraplus®

HOPPE-Aluminium-Compact-Rosetten-Wechsel-Garnitur mit Schlüsselrosetten für Wohnungsabschluss-Türen:

- geprüft nach **DIN EN 1906: 37-0140U**, Objekt-Garnitur
- Lagerung: außen Knopf fest, innen Türgriff lose, wartungsfreies Gleitlager
- Verbindung: **HOPPE-Schnellstift** mit HOPPE-FDW-Vollstift (Lochteil)
- Unterkonstruktion: außen Kunststoff; innen Griffrosette Kunststoff, Distanz- und Führungsring für Griffloch-Ø 24-26 mm
- Befestigung: außen verdeckt, Mehrzweckschrauben; innen aufsteckbare Edelstahl-Griffrosette, selbstklebende Edelstahl-Schlüsselrosette
- Besonderheit: innen 3 mm flache Rosetten



Beschreibung			Lochung	F31-1/F69			P.E.	Krt.
				Art.-Nr./€				
Wechsel-Garnitur (Knopf/Griff)	40-50	8/8,5		<b>11719849</b> <b>87,68</b>			1	10

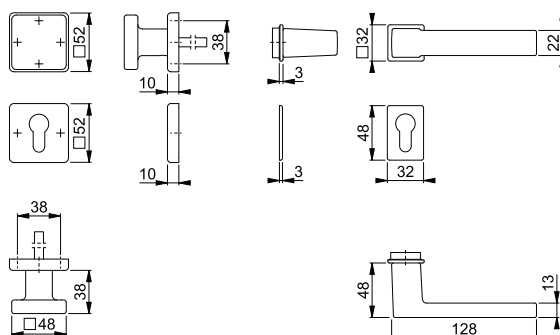



Schnellstift

## Austin - 1769

duraplus®

HOPPE-Aluminium-Türgriff-Paar für Innentüren:

- Verbindung: **HOPPE-Schnellstift** mit HOPPE-Vollstift (Stift-/Lochteil)
- Bund: für Lagerung lose

Beschreibung			F1		F9714M		P.E.	Krt.
			Art.-Nr./€	Art.-Nr./€	Art.-Nr./€	Art.-Nr./€		
Türgriff, Paar	35-45	8/8,5	<b>11758338</b> <b>26,11</b>	11758399	<b>28,72</b>		5	50

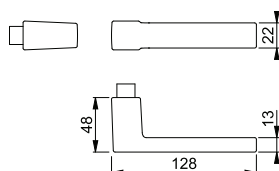

Passende Griff- und Schlüsselrosetten siehe ab S. 157.

Neu



Schnellstift



Die Serie Bergamo hat den MIAW Design Award 2023 in der Kategorie „Innenausstattung“ gewonnen.

## Bergamo - M1628/42KV/42KVS

duraplus®

- HOPPE-Messing-Rosetten-Türgriff-Garnitur mit Schlüsselrosetten für Innentüren:
- geprüft nach **DIN EN 1906: 37-0140A**, Objekt-Garnitur
  - Lagerung: Türgriffe lose, Rückholfedern rechts/links verwendbar, wartungsfreie Gleitlager
  - Verbindung: **HOPPE-Schnellstift** mit HOPPE-Vollstift (Loch-/Lochteil)
  - Unterkonstruktion: Kunststoff, Stütznocken
  - Befestigung: verdeckt, durchgehend, wechselseitig, Mehrzweckschrauben



Beschreibung	Lochung	F41-R Art.-Nr./€	F96-1-R Art.-Nr./€	P.E.	Krt.
Türgriff-Garnitur (Griff/Griff)	8/8,5	<b>12011685</b> <b>63,23</b>	12011708 <b>82,69</b>	1	10
	8/8,5	<b>12011691</b> <b>63,23</b>	12011715 <b>82,69</b>	1	10
Bad/WC-Garnitur (Griff/Griff)	8/8,5 5-8	12011721 <b>85,71</b>	12011733 <b>112,08</b>	1	10

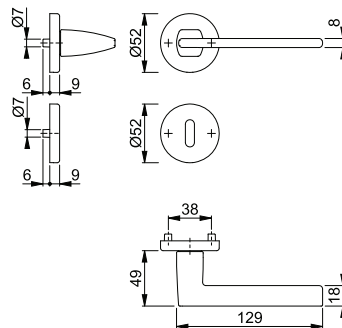

Resista® wird auf alle Oberflächen gewährt, die in der Farbnummer den Buchstaben **R** enthalten.

Resista®

Neu



Schnellstift



Die Serie Bergamo hat den MIAW Design Award 2023 in der Kategorie „Innenausstattung“ gewonnen.

## Bergamo - M1628/843KV/843KVS

duraplus®

- HOPPE-Messing-Rosetten-Türgriff-Garnitur mit Schlüsselrosetten für Innentüren:
- geprüft nach **DIN EN 1906: 37-0140A**, Objekt-Garnitur
  - Lagerung: Türgriffe lose, Rückholfedern rechts/links verwendbar, wartungsfreie Gleitlager
  - Verbindung: **HOPPE-Schnellstift** mit HOPPE-Vollstift (Loch-/Lochteil)
  - Unterkonstruktion: Kunststoff, Stütznocken
  - Befestigung: verdeckt, durchgehend, wechselseitig, Mehrzweckschrauben



Beschreibung	Lochung	F41-R Art.-Nr./€	F78-1-R Art.-Nr./€	F84-1-R Art.-Nr./€	F96-1-R Art.-Nr./€	P.E.	Krt.
Türgriff-Garnitur (Griff/Griff)	8/8,5	<b>12011423</b> <b>63,23</b>	12011460 <b>82,69</b>	12011484 <b>82,69</b>	12011459 <b>82,69</b>	1	10
	8/8,5	<b>12011496</b> <b>63,23</b>	12011551 <b>82,69</b>	12011587 <b>82,69</b>	12011502 <b>82,69</b>	1	10
Bad/WC-Garnitur (Griff/Griff)	8/8,5 5-8	12011599 <b>85,71</b>	12011629 <b>112,08</b>	12011642 <b>112,08</b>	12011605 <b>112,08</b>	1	10
Beschreibung	Lochung	F97-1-R Art.-Nr./€				P.E.	Krt.
Türgriff-Garnitur (Griff/Griff)	8/8,5	12011472 <b>82,69</b>				1	10
	8/8,5	12011575 <b>82,69</b>				1	10
Bad/WC-Garnitur (Griff/Griff)	8/8,5 5-8	12011630 <b>112,08</b>				1	10

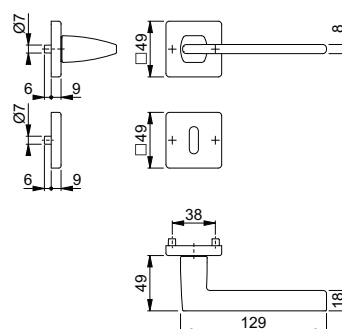

Resista® wird auf alle Oberflächen gewährt, die in der Farbnummer den Buchstaben **R** enthalten.

Resista®



Schnellstift

## Bonn - 150/42KV/42KVS

duraplus®

HOPPE-Aluminium-Rosetten-Türgriff-Garnitur mit Schlüsselrosetten für Innentüren:

- geprüft nach **DIN EN 1906: 37-0140A**, Objekt-Garnitur
- Lagerung: Türgriffe lose, Rückholfedern rechts/links verwendbar, wartungsfreie Gleitlager
- Verbindung: **HOPPE-Schnellstift** mit HOPPE-Vollstift (Stift-/Lochteil)
- Unterkonstruktion: Kunststoff, Stütznocken
- Befestigung: verdeckt, durchgehend, wechselseitig, Mehrzweckschrauben



Beschreibung	F1	Lochung	F1		P.E.	Krt.
			Art.-Nr./€			
Türgriff-Garnitur (Griff/Griff)	37-42	8	<b>3386877</b>		1	40
		8	3386885		1	20
Bad/WC-Garnitur (Griff/Griff)	37-42	8	3386893		1	20
		8	<b>56,13</b>			

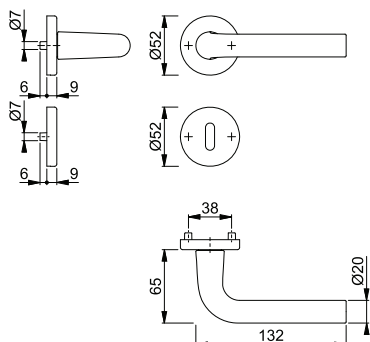

Schnellstift

## Bonn - 58/42KV/42KVS/150

duraplus®

HOPPE-Aluminium-Rosetten-Wechsel-Garnitur mit Schlüsselrosetten für Wohnungsabschluss-Türen:

- geprüft nach **DIN EN 1906: 37-0140A**, Objekt-Garnitur
- Lagerung: außen Knopf fest, innen Türgriff lose, Rückholfeder rechts/links verwendbar, wartungsfreies Gleitlager
- Verbindung: **HOPPE-Schnellstift** mit HOPPE-FDW-Vollstift (Lochteil)
- Unterkonstruktion: Kunststoff, Stütznocken
- Befestigung: verdeckt, durchgehend, Mehrzweckschrauben; Knopf-/Griffrosetten von innen, Schlüsselrosetten wechselseitig



Beschreibung	F1	Lochung	F1		P.E.	Krt.
			Art.-Nr./€			
Wechsel-Garnitur (Knopf/Griff)	37-42	8	<b>3386931</b>		1	8
			<b>54,87</b>			

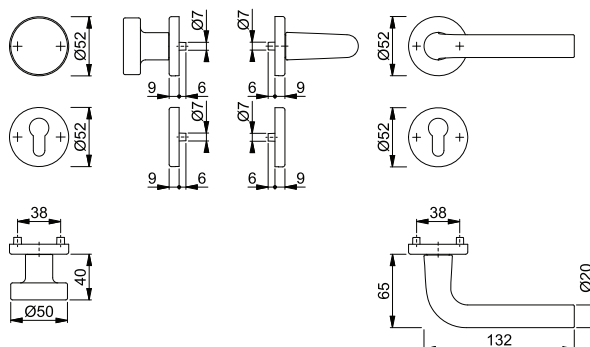





Sertos®

**Bonn - E150/42H/42HKVS**

duraplus®

- HOPPE-Edelstahl-Rosetten-Türgriff-Garnitur mit Schlüsselrosetten für Innentüren:
- geprüft nach **DIN EN 1906: 47\*-0150A** und **PIVCERTPlus** (1.000.000 Prüfzyklen), Objekt-Garnitur
  - Lagerung: Türgriffe fest/drehbar, Rückholfedern, HOPPE-Steckgriff-Verbindung mit Kugel-Arretierung **Sertos®**, wartungsfreie Gleitlager
  - Verbindung: HOPPE-Profilvollstift, gehärtet
  - Unterkonstruktion: Griffrosetten Stahl, Schlüsselrosetten Kunststoff, Stütznocken
  - Befestigung: verdeckt, durchgehend; Griffrosetten Gewindeschrauben M5; Schlüsselrosetten Mehrzweckschrauben, wechselseitig



Beschreibung	DIN	Lochung	F69				P.E.	Krt.
			Art.-Nr./€					
Türgriff-Garnitur (Griff/Griff)	40-45	8	10719810			1	10	
		8	<b>10719836</b> <b>54,14</b>			1	10	
Bad/WC-Garnitur (Griff/Griff) mit Rot/Weiß-Scheibe	40-45	8	10719844			1	4	

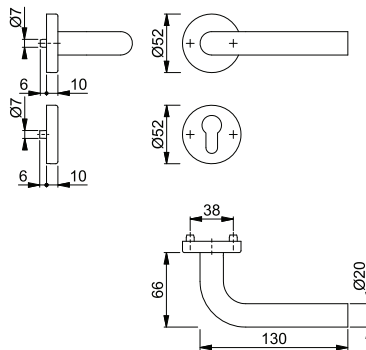

Befestigungs-Sets (Sertos®) für andere Türdicken siehe ab S. 816.



Sertos®

**Bonn - E58/42H/42HKVS/150**

duraplus®

- HOPPE-Edelstahl-Rosetten-Wechsel-Garnitur mit Schlüsselrosetten für Wohnungsabschluss-Türen:
- geprüft nach **DIN EN 1906: 47\*-0150A** und **PIVCERTPlus** (1.000.000 Prüfzyklen), Objekt-Garnitur
  - Lagerung: außen Knopf fest; innen Türgriff fest/drehbar, Rückholfeder, HOPPE-Steckgriff-Verbindung mit Kugel-Arretierung **Sertos®**, wartungsfreies Gleitlager
  - Verbindung: HOPPE-FDW-Profilvollstift, gehärtet
  - Unterkonstruktion: Knopf-/Griffrosetten Stahl, Schlüsselrosetten Kunststoff, Stütznocken
  - Befestigung: verdeckt, durchgehend; Knopf-/Griffrosetten Gewindeschrauben M5; Schlüsselrosetten Mehrzweckschrauben, wechselseitig



Beschreibung	DIN	Lochung	F69				P.E.	Krt.
			Art.-Nr./€					
Wechsel-Garnitur (Knopf/Griff)	40-45	8	<b>10720546</b> <b>72,91</b>			1	4	

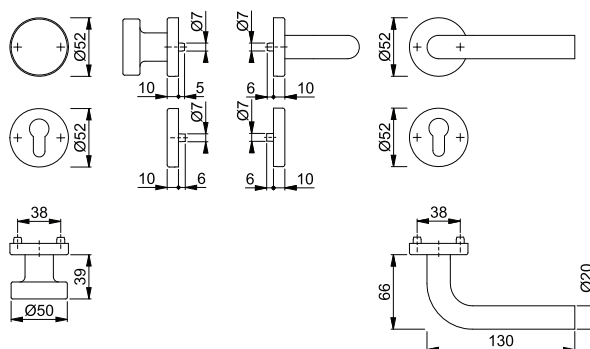

Befestigungs-Sets (Sertos®) für andere Türdicken siehe ab S. 816.



Sertos®

## ■ Bonn - E150/353KH

duraplus®

HOPPE-Edelstahl-Kurzschild-Türgriff-Garnitur für Innentüren:

- geprüft nach **DIN EN 1906: 47\*-0150A** und PIVCERT**Plus** (1.000.000 Prüfzyklen), Objekt-Garnitur
- Lagerung: Türgriffe fest/drehbar, Rückholfedern, HOPPE-Steckgriff-Verbindung mit Kugel-Arretierung **Sertos®**, wartungsfreie Gleitlager
- Verbindung: HOPPE-Profilvollstift, gehärtet
- Unterkonstruktion: Stahl, Stütznocken
- Befestigung: verdeckt, durchgehend, Gewindeschrauben M5



Beschreibung	40-45	8	Lochung/ Abstand	F69			P.E.	Krt.
				Art.-Nr./€				
Türgriff-Garnitur (Griff/Griff)	40-45	8	72	10720749			1	10
			72	<b>10720757</b> <b>70,36</b>			1	10
Bad/WC-Garnitur (Griff/Griff) mit Rot/Weiß-Scheibe	40-45	8	78	10720765			1	4
		8						

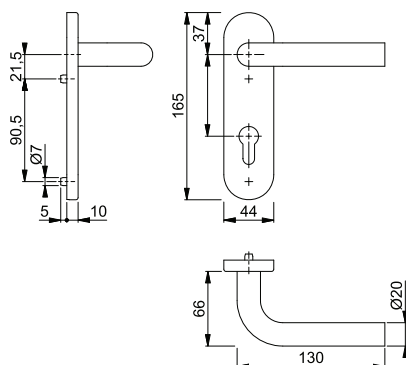

Befestigungs-Sets (Sertos®) für andere Türdicken siehe ab S. 816.



Sertos®

**Bonn - E150/353H**







duraplus®

HOPPE-Edelstahl-Langschild-Türgriff-Garnitur für Innentüren:

- geprüft nach **DIN EN 1906: 47\*-0150A** und **PIVCERTPlus** (1.000.000 Prüfzyklen), Objekt-Garnitur
- Lagerung: Türgriffe fest/drehbar, Rückholfedern, HOPPE-Steckgriff-Verbindung mit Kugel-Arretierung **Sertos®**, wartungsfreie Gleitlager
- Verbindung: HOPPE-Profilvollstift, gehärtet
- Unterkonstruktion: Stahl, Stütznocken
- Befestigung: verdeckt, durchgehend, Gewindeschrauben M5



2

Beschreibung			Lochung/ Abstand	F69			P.E.	Krt.
				Art.-Nr./€				
Türgriff-Garnitur (Griff/Griff)	40-45	8		72	11536317 <b>106,77</b>		1	5
		8		72	<b>11536329</b> <b>106,77</b>		1	5
Bad/WC-Garnitur (Griff/Griff) mit Rot/Weiß-Scheibe	40-45	8		78	11536330 <b>125,54</b>		1	5
		8						

Befestigungs-Sets (Sertos®) für andere Türdicken siehe ab S. 816.

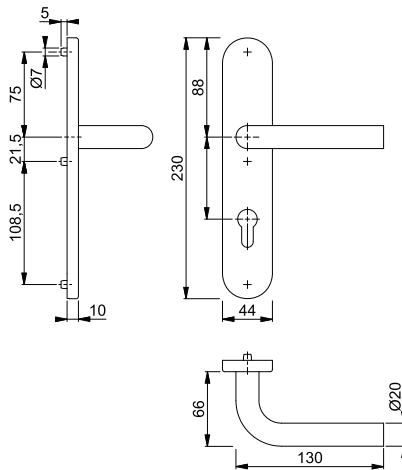

## ■ Bonn - E150Z/353K

duraplus®



HOPPE-Edelstahl-Kurzschild-Türgriff-Garnitur für Innentüren:

- geprüft nach **DIN EN 1906: 37-0140U**, Objekt-Garnitur
- Lagerung: Türgriffe lose, wartungsfreie Gleitlager
- Verbindung: **HOPPE-Schnellstift** mit HOPPE-Vollstift (Stift-/Lochteil)
- Unterkonstruktion: Stahl
- Befestigung: verdeckt, durchgehend, Gewindeschrauben M5 mit Hülsenmuttern



Schnellstift

Beschreibung	35-45	8	Lochung/ Abstand	F69				P.E.	Krt.
				Art.-Nr./€					
Türgriff-Garnitur (Griff/Griff)		8	72	<b>3308094</b>				1	10
			72	3307981				1	10
Bad/WC-Garnitur (Griff/Griff)	40-45	8	78	3308465				1	10
		8		<b>61,45</b>					

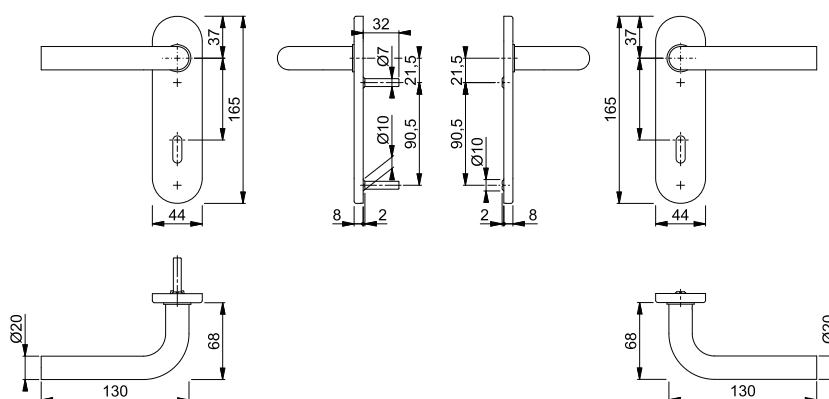

## ■ Bonn - E150Z/42KV/42KVS

duraplus®



HOPPE-Edelstahl-Rosetten-Türgriff-Garnitur mit Schlüsselrosetten für Innentüren:

- geprüft nach **DIN EN 1906: 37-0140A**, Objekt-Garnitur
- Lagerung: Türgriffe lose, Rückholfedern rechts/links verwendbar, wartungsfreie Gleitlager
- Verbindung: **HOPPE-Schnellstift** mit HOPPE-Vollstift (Stift-/Lochteil)
- Unterkonstruktion: Kunststoff, Stütznocken
- Befestigung: verdeckt, durchgehend, wechselseitig, Mehrzweckschrauben



Schnellstift

Beschreibung	37-42	8	Lochung	F69				P.E.	Krt.
				Art.-Nr./€					
Türgriff-Garnitur (Griff/Griff)		8		<b>3289778</b>				1	10
				3289751				1	10
Bad/WC-Garnitur (Griff/Griff)	37-42	8		3289866				1	10
		8		<b>45,23</b>					

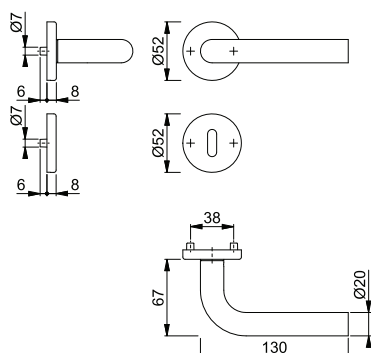



Schnellstift

■ **Bonn - E58/42KV/42KVS/150Z**

duraplus®

HOPPE-Edelstahl-Rosetten-Wechsel-Garnitur mit Schlüsselrosetten für Wohnungsabschluss-Türen:

- geprüft nach **DIN EN 1906: 37-0140A**, Objekt-Garnitur
- Lagerung: außen Knopf fest, innen Türgriff lose, Rückholfeder rechts/links verwendbar, wartungsfreies Gleitlager
- Verbindung: **HOPPE-Schnellstift** mit HOPPE-FDW-Vollstift (Lochteil)
- Unterkonstruktion: Kunststoff, Stütznocken
- Befestigung: verdeckt, durchgehend, Mehrzweckschrauben; Knopf-/Griffrosetten von innen, Schlüsselrosetten wechselseitig



Beschreibung			Lochung	F69				P.E.	Krt.
				Art.-Nr./€					
Wechsel-Garnitur (Knopf/Griff)	37-42	8		<b>3307155</b> <b>45,23</b>				1	4

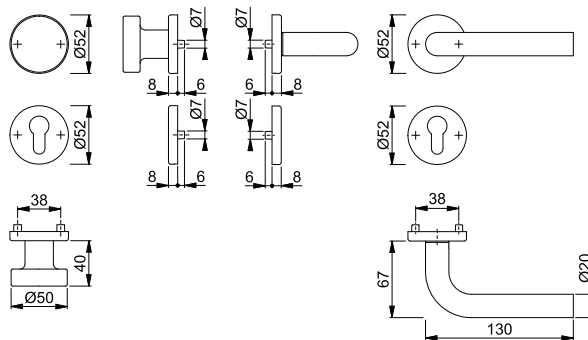

Schnellstift

■ **Bonn - E58/353K/150Z**

duraplus®

HOPPE-Edelstahl-Kurzschild-Wechsel-Garnitur für Wohnungsabschluss-Türen:

- geprüft nach **DIN EN 1906: 37-0140U**, Objekt-Garnitur
- Lagerung: außen Knopf fest, innen Türgriff lose, wartungsfreies Gleitlager
- Verbindung: **HOPPE-Schnellstift** mit HOPPE-FDW-Vollstift (Lochteil)
- Unterkonstruktion: Stahl
- Befestigung: verdeckt, durchgehend, Gewindeschrauben M5 mit Hülsenmütern



Beschreibung			Lochung/Abstand	F69				P.E.	Krt.
				Art.-Nr./€					
Wechsel-Garnitur (Knopf/Griff)	35-45	8	72	<b>3307083</b> <b>61,45</b>				1	4

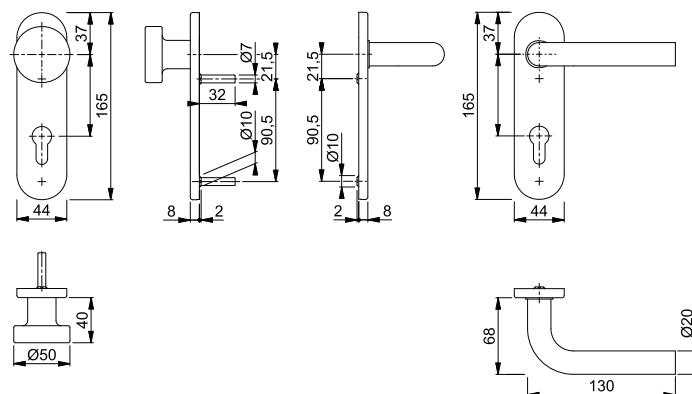

## ■ Bonn - GD-E150Z

duraplus®



HOPPE-Edelstahl-Türgriff-Paar für Glastüren:

- Verbindung: **HOPPE-Schnellstift** mit HOPPE-Vollstift (Stift-/Lochteil)
- Bund: Führung 5 mm, Durchmesser 18 mm



Beschreibung			F69				P.E.	Krt.
			Art.-Nr./€					
Türgriff, Paar	35-45	8/66	<b>3449111</b> <b>19,21</b>				5	50

Schnellstift

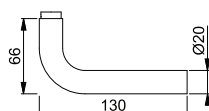

## ■ Bremen - 1505/42KV/42KVS

duraplus®



HOPPE-Aluminium-Rosetten-Türgriff-Garnitur mit Schlüsselrosetten für Innentüren:

- geprüft nach **DIN EN 1906: 37-0140A**, Objekt-Garnitur
- Lagerung: Türgriffe lose, Rückholfedern rechts/links verwendbar, wartungsfreie Gleitlager
- Verbindung: **HOPPE-Schnellstift** mit HOPPE-Vollstift (Stift-/Lochteil)
- Unterkonstruktion: Kunststoff, Stütznocken
- Befestigung: verdeckt, durchgehend, wechselseitig, Mehrzweckschrauben



Beschreibung			Lochung	F49/F9-2				P.E.	Krt.
				Art.-Nr./€					
Türgriff-Garnitur (Griff/Griff)	37-42	8		<b>3887719</b> <b>32,99</b>				1	10
				3887727 <b>32,99</b>				1	10
			8/8,5	11538776 <b>35,92</b>				1	10
Bad/WC-Garnitur (Griff/Griff)	40	8		3887735 <b>47,61</b>				1	10
			5-8	11538788 <b>50,54</b>				1	10
			8/8,5						

Schnellstift

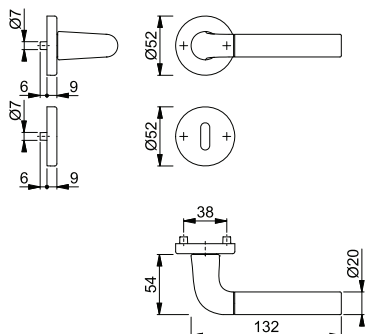



Schnellstift

**Bremen - 1505/273P**





duraplus®

HOPPE-Aluminium-Langschild-Türgriff-Garnitur für Innentüren:

- geprüft nach **DIN EN 1906: 37-0140A**, Objekt-Garnitur
- Lagerung: Türgriffe lose, Rückholfedern rechts/links verwendbar, wartungsfreie Gleitlager
- Verbindung: **HOPPE-Schnellstift** mit HOPPE-Vollstift (Stift-/Lochteil)
- Befestigung: sichtbar, Mehrzweckschrauben



2

Beschreibung			Lochung/ Abstand	F49/F9-2				P.E.	Krt.
				Art.-Nr./€					
Türgriff-Garnitur (Griff/Griff)	35-45	8	 72	<b>11538965</b> <b>35,92</b>				1	8
Bad/WC-Garnitur (Griff/Griff)	40	8 5-8	 78	11564891 <b>50,54</b>				1	8

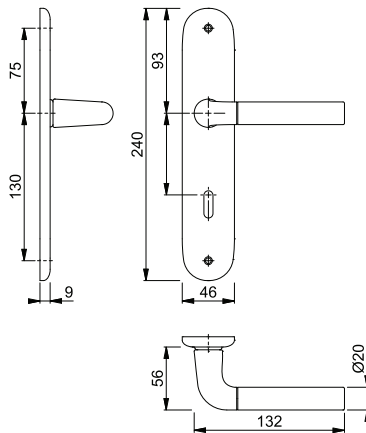





**Caracas - M112SLN/2021**

duraplus®

HOPPE-Messing-Langschild-Türgriff-Garnitur für Innentüren:

- Lagerung: Türgriffe lose, wartungsfreie Gleitlager
- Verbindung: HOPPE-Profilstift (Stift-/Lochteil)
- Befestigung: sichtbar, Mehrzweckschrauben



Beschreibung			Lochung/ Abstand	F71	F73			P.E.	Krt.
				Art.-Nr./€	Art.-Nr./€				
Türgriff-Garnitur (Griff/Griff)	37-47	8	 72	<b>11539069</b> <b>34,89</b>	11539070 <b>38,09</b>			1	8
			 72	11923271 <b>34,89</b>	11923283 <b>38,09</b>			1	8
Bad/WC-Garnitur (Griff/Griff)	37-42	8 8	 78	11539057 <b>52,18</b>	11565561 <b>57,11</b>			1	8

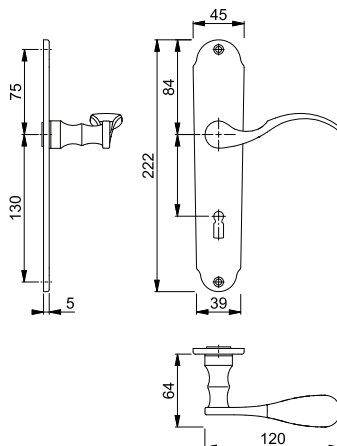

## Caracas - M40E/2021/112SLN





duraplus®



HOPPE-Messing-Langschild-Wechsel-Garnitur für Wohnungsabschluss-Türen:

- Lagerung: außen Knopf fest, innen Türgriff lose, wartungsfreies Gleitlager
- Verbindung: HOPPE-FDW-Profilstift (Lochteil)
- Befestigung: sichtbar, Mehrzweckschrauben



Beschreibung			Lochung/ Abstand	F71		P.E.	Krt.
				Art.-Nr./€			
Wechsel-Garnitur (Knopf/Griff), rechts	37-47	8	 72	<b>11911864</b> <b>55,58</b>		1	8
Wechsel-Garnitur (Knopf/Griff), links	37-47	8	 72	11911876 <b>55,58</b>		1	8

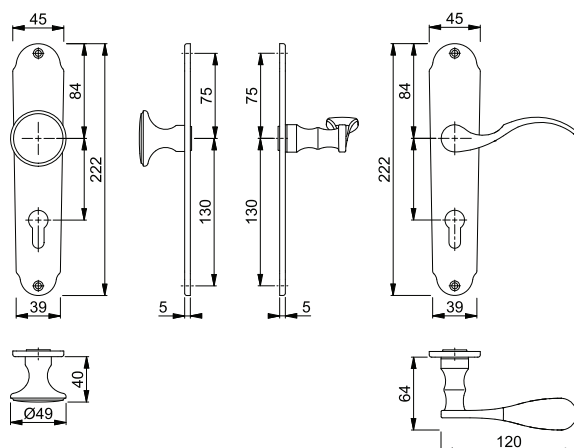

Sertos®





## Dallas - 1643/52/52KVS

duraplus®

HOPPE-Aluminium-Rosetten-Türgriff-Garnitur mit Schlüsselrosetten für Innentüren:

- geprüft nach **DIN EN 1906: 47-0150A** und **PVCERTPlus** (1.000.000 Prüfzyklen), Objekt-Garnitur
- Lagerung: Türgriffe fest/drehbar, Rückholfedern, HOPPE-Steckgriff-Verbindung mit Kugel-Arretierung **Sertos®**, wartungsfreie Gleitlager
- Verbindung: HOPPE-Profilvollstift, gehärtet
- Unterkonstruktion: Griffrosetten Stahl, Schlüsselrosetten Kunststoff, Stütznocken
- Befestigung: verdeckt, durchgehend; Griffrosetten Gewindeschrauben M5; Schlüsselrosetten Mehrzweckschrauben, wechselseitig



Beschreibung			Lochung	F1	F9	P.E.	Krt.
				Art.-Nr./€	Art.-Nr./€		
Türgriff-Garnitur (Griff/Griff)	40-45	8		10723780 <b>75,31</b>	10723798 <b>82,84</b>	1	10
				<b>10723819</b> <b>75,31</b>	10723827 <b>82,84</b>	1	10
Bad/WC-Garnitur (Griff/Griff) mit Rot/Weiß-Scheibe	40-45	8			10723843 <b>95,20</b>	1	4

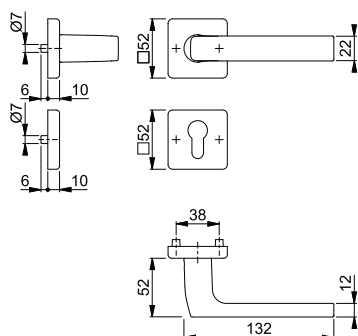

Befestigungs-Sets (Sertos®) für andere Türdicken siehe ab S. 816.





Sertos®

**Dallas - 43L/52/52KVS/1643**

duraplus®

HOPPE-Aluminium-Rosetten-Wechsel-Garnitur mit Schlüsselrosetten für Wohnungsabschluss-Türen:

- geprüft nach **DIN EN 1906: 47\*-0150A** und PIVCERT**Plus** (1.000.000 Prüfzyklen), Objekt-Garnitur
- Lagerung: außen Knopf fest; innen Türgriff fest/drehbar, Rückholfeder, HOPPE-Steckgriff-Verbindung mit Kugel-Arretierung **Sertos®**, wartungsfreies Gleitlager
- Verbindung: HOPPE-FDW-Profilvollstift, gehärtet
- Unterkonstruktion: Knopf-/Griffrosetten Stahl, Schlüsselrosetten Kunststoff, Stütznocken
- Befestigung: verdeckt, durchgehend; Knopf-/Griffrosetten Gewindeschrauben M5; Schlüsselrosetten Mehrzweckschrauben, wechselseitig



Beschreibung			Lochung	F1				P.E.	Krt.
				Art.-Nr./€					
Wechsel-Garnitur (Knopf/Griff)	40-45	8		<b>10723851</b> <b>90,27</b>				1	4

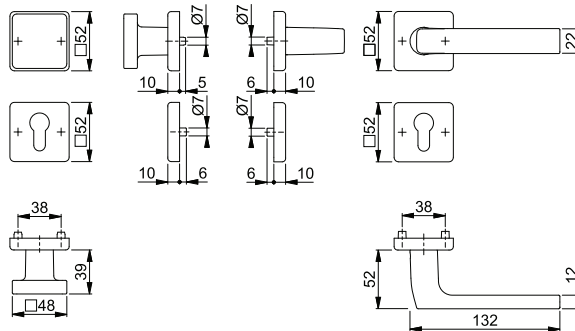

Befestigungs-Sets (Sertos®) für andere Türdicken siehe ab S. 816.



Sertos®

**Dallas - 1643/202KH**

duraplus®

HOPPE-Aluminium-Kurzschild-Türgriff-Garnitur für Innentüren:

- geprüft nach **DIN EN 1906: 47\*-0150A** und PIVCERT**Plus** (1.000.000 Prüfzyklen), Objekt-Garnitur
- Lagerung: Türgriffe fest/drehbar, Rückholfedern, HOPPE-Steckgriff-Verbindung mit Kugel-Arretierung **Sertos®**, wartungsfreie Gleitlager
- Verbindung: HOPPE-Profilvollstift, gehärtet
- Unterkonstruktion: Stahl, Stütznocken
- Befestigung: verdeckt, durchgehend, Gewindeschrauben M5



Beschreibung			Lochung/Abstand	F1		F9		P.E.	Krt.
				Art.-Nr./€		Art.-Nr./€			
Türgriff-Garnitur (Griff/Griff)	40-45	8		72	10724651 <b>79,09</b>	10724660 <b>86,99</b>		1	10
				72	<b>10724678</b> <b>79,09</b>	10724686 <b>86,99</b>		1	10
Bad/WC-Garnitur (Griff/Griff) mit Rot/Weiß-Scheibe	40-45	8		78	10724694 <b>90,33</b>	10724707 <b>99,36</b>		1	4

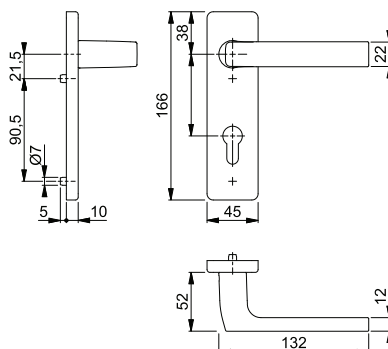

Befestigungs-Sets (Sertos®) für andere Türdicken siehe ab S. 816.



Schnellstift

## Dallas - 1643/52KV/52KVS

duraplus®

HOPPE-Aluminium-Rosetten-Türgriff-Garnitur mit Schlüsselrosetten für Innentüren:

- geprüft nach **DIN EN 1906: 37-0140A**, Objekt-Garnitur
- Lagerung: Türgriffe lose, Rückholfedern rechts/links verwendbar, wartungsfreie Gleitlager
- Verbindung: **HOPPE-Schnellstift** mit HOPPE-Vollstift (Stift-/Lochteil)
- Unterkonstruktion: Kunststoff, Stütznocken
- Befestigung: verdeckt, durchgehend, wechselseitig, Mehrzweckschrauben



Beschreibung	Stift	Lochung	F1	F9	P.E.	Krt.
			Art.-Nr./€	Art.-Nr./€		
Türgriff-Garnitur (Griff/Griff)	37-42	8	<b>3571351</b> 47,12	3571415 51,83	1	40
		8	3575512 47,12	3575547 51,83	1	20
Bad/WC-Garnitur (Griff/Griff)	37-42	8	3577075	3577198	1	20
		8	58,36	64,20		

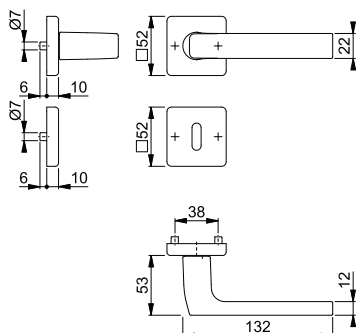

Schnellstift

## Dallas - 43L/52KV/52KVS/1643

duraplus®

HOPPE-Aluminium-Rosetten-Wechsel-Garnitur mit Schlüsselrosetten für Wohnungsabschluss-Türen:

- geprüft nach **DIN EN 1906: 37-0140A**, Objekt-Garnitur
- Lagerung: außen Knopf fest, innen Türgriff lose, Rückholfeder rechts/links verwendbar, wartungsfreies Gleitlager
- Verbindung: **HOPPE-Schnellstift** mit HOPPE-FDW-Vollstift (Lochteil)
- Unterkonstruktion: Kunststoff, Stütznocken
- Befestigung: verdeckt, durchgehend, Mehrzweckschrauben; Knopf-/Griffrosetten von innen, Schlüsselrosetten wechselseitig



Beschreibung	Stift	Lochung	F1	F9	P.E.	Krt.
			Art.-Nr./€	Art.-Nr./€		
Wechsel-Garnitur (Knopf/Griff)	37-42	8	<b>3581031</b> 62,08	3581103 68,29	1	8

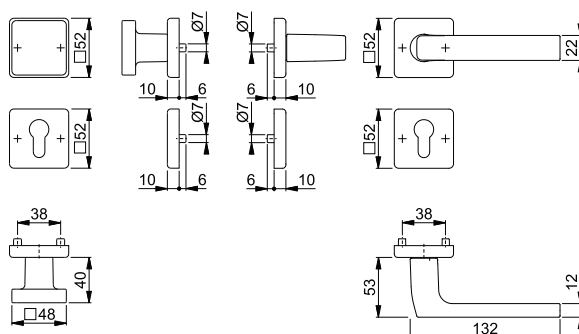







Sertos®

**Dallas - E1643/52/52KVS**

duraplus®

- HOPPE-Edelstahl-Rosetten-Türgriff-Garnitur mit Schlüsselrosetten für Innentüren:
- geprüft nach **DIN EN 1906: 47\*-0150A** und **PIVCERTPlus** (1.000.000 Prüfzyklen), Objekt-Garnitur
  - Lagerung: Türgriffe fest/drehbar, Rückholfedern, HOPPE-Steckgriff-Verbindung mit Kugel-Arretierung **Sertos®**, wartungsfreie Gleitlager
  - Verbindung: HOPPE-Profilvollstift, gehärtet
  - Unterkonstruktion: Griffrosetten Stahl, Schlüsselrosetten Kunststoff, Stütznocken
  - Befestigung: verdeckt, durchgehend; Griffrosetten Gewindeschrauben M5; Schlüsselrosetten Mehrzweckschrauben, wechselseitig



Beschreibung			Lochung	F69				P.E.	Krt.
				Art.-Nr./€					
Türgriff-Garnitur (Griff/Griff)	40-45	8		10721717 <b>82,86</b>				1	10
		8		<b>10721725</b> <b>82,86</b>				1	10
Bad/WC-Garnitur (Griff/Griff) mit Rot/Weiß-Scheibe	40-45	8 8		10721733 <b>101,64</b>				1	4

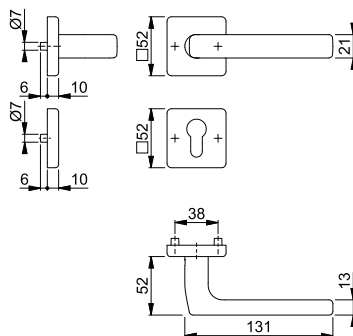

Befestigungs-Sets (Sertos®) für andere Türdicken siehe ab S. 816.





Sertos®

**Dallas - E43L/52/52KVS/1643**

duraplus®

- HOPPE-Edelstahl-Rosetten-Wechsel-Garnitur mit Schlüsselrosetten für Wohnungsabschluss-Türen:
- geprüft nach **DIN EN 1906: 47\*-0150A** und **PIVCERTPlus** (1.000.000 Prüfzyklen), Objekt-Garnitur
  - Lagerung: außen Knopf fest; innen Türgriff fest/drehbar, Rückholfeder, HOPPE-Steckgriff-Verbindung mit Kugel-Arretierung **Sertos®**, wartungsfreies Gleitlager
  - Verbindung: HOPPE-FDW-Profilvollstift, gehärtet
  - Unterkonstruktion: Knopf-/Griffrosetten Stahl, Schlüsselrosetten Kunststoff, Stütznocken
  - Befestigung: verdeckt, durchgehend; Knopf-/Griffrosetten Gewindeschrauben M5; Schlüsselrosetten Mehrzweckschrauben, wechselseitig



Beschreibung			Lochung	F69				P.E.	Krt.
				Art.-Nr./€					
Wechsel-Garnitur (Knopf/Griff)	40-45	8		<b>10721741</b> <b>132,84</b>				1	4

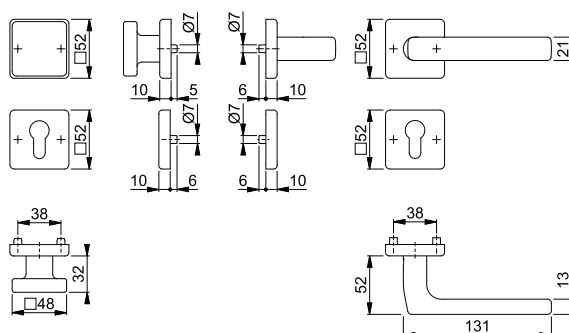

Befestigungs-Sets (Sertos®) für andere Türdicken siehe ab S. 816.

## ■ Dallas - E1643/202KH

duraplus®



Sertos®

HOPPE-Edelstahl-Kurzschild-Türgriff-Garnitur für Innentüren:

- geprüft nach **DIN EN 1906: 47\*-0150A** und PIVCERTPlus (1.000.000 Prüfzyklen), Objekt-Garnitur
- Lagerung: Türgriffe fest/drehbar, Rückholfedern, HOPPE-Steckgriff-Verbindung mit Kugel-Arretierung **Sertos®**, wartungsfreie Gleitlager
- Verbindung: HOPPE-Profilvollstift, gehärtet
- Unterkonstruktion: Stahl, Stütznocken
- Befestigung: verdeckt, durchgehend, Gewindeschrauben M5



Beschreibung	Lochung/Abstand	F69		P.E.	Krt.
		Art.-Nr./€			
Türgriff-Garnitur (Griff/Griff)	8	10721792		1	10
	8	<b>10721805</b>		1	10
Bad/WC-Garnitur (Griff/Griff) mit Rot/Weiß-Scheibe	8	10721813		1	4

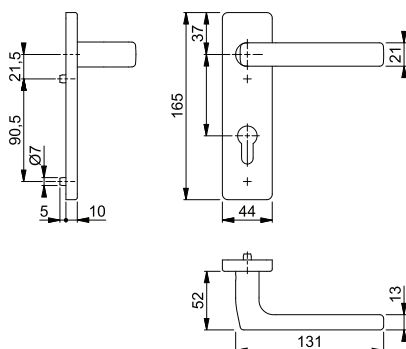

Befestigungs-Sets (Sertos®) für andere Türdicken siehe ab S. 816.

## ■ Dallas - E43L/202KH/1643

duraplus®



Sertos®

HOPPE-Edelstahl-Kurzschild-Wechsel-Garnitur für Wohnungsabschluss-Türen:

- geprüft nach **DIN EN 1906: 47\*-0150A** und PIVCERTPlus (1.000.000 Prüfzyklen), Objekt-Garnitur
- Lagerung: außen Knopf fest; innen Türgriff fest/drehbar, Rückholfeder, HOPPE-Steckgriff-Verbindung mit Kugel-Arretierung **Sertos®**, wartungsfreies Gleitlager
- Verbindung: HOPPE-FDW-Profilvollstift, gehärtet
- Unterkonstruktion: Stahl, Stütznocken
- Befestigung: verdeckt, durchgehend, Gewindeschrauben M5



Beschreibung	Lochung/Abstand	F69		P.E.	Krt.
		Art.-Nr./€			
Wechsel-Garnitur (Knopf/Griff)	8	<b>10721821</b>		1	4

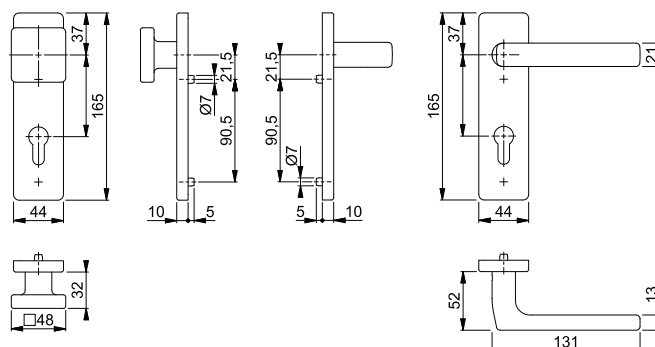

Befestigungs-Sets (Sertos®) für andere Türdicken siehe ab S. 816.



**Schnellstift**





**Dallas - E1643Z/52KV/52KVS**

duraplus®

HOPPE-Edelstahl-Rosetten-Türgriff-Garnitur mit Schlüsselrosetten für Innentüren:

- geprüft nach **DIN EN 1906: 37-0140A**, Objekt-Garnitur
- Lagerung: Türgriffe lose, Rückholfedern rechts/links verwendbar, wartungsfreie Gleitlager
- Verbindung: **HOPPE-Schnellstift** mit HOPPE-Vollstift (Stift-/Lochteil)
- Unterkonstruktion: Kunststoff, Stütznocken
- Befestigung: verdeckt, durchgehend, wechselseitig, Mehrzweckschrauben



Beschreibung			Lochung	F69				P.E.	Krt.
				Art.-Nr./€					
Türgriff-Garnitur (Griff/Griff)	37-42	8		<b>3588604</b>				1	10
				<b>55,18</b>					
				3588621				1	10
				<b>55,18</b>					
Bad/WC-Garnitur (Griff/Griff)	37-42	8		3588663				1	10
				<b>73,95</b>					

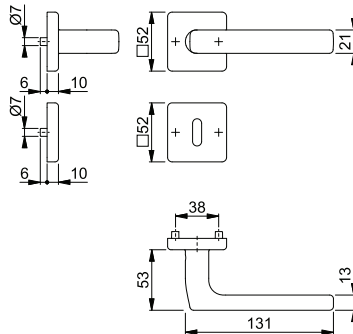

**Schnellstift**



**Dallas - E43L/52KV/52KVS/1643Z**

duraplus®

HOPPE-Edelstahl-Rosetten-Wechsel-Garnitur mit Schlüsselrosetten für Wohnungsabschluss-Türen:

- geprüft nach **DIN EN 1906: 37-0140A**, Objekt-Garnitur
- Lagerung: außen Knopf fest, innen Türgriff lose, Rückholfeder rechts/links verwendbar, wartungsfreies Gleitlager
- Verbindung: **HOPPE-Schnellstift** mit HOPPE-FDW-Vollstift (Lochteil)
- Unterkonstruktion: Kunststoff, Stütznocken
- Befestigung: verdeckt, durchgehend, Mehrzweckschrauben; Knopf-/Griffrosetten von innen, Schlüsselrosetten wechselseitig



Beschreibung			Lochung	F69				P.E.	Krt.
				Art.-Nr./€					
Wechsel-Garnitur (Knopf/Griff)	37-42	8		<b>3590245</b>				1	4
				<b>105,15</b>					

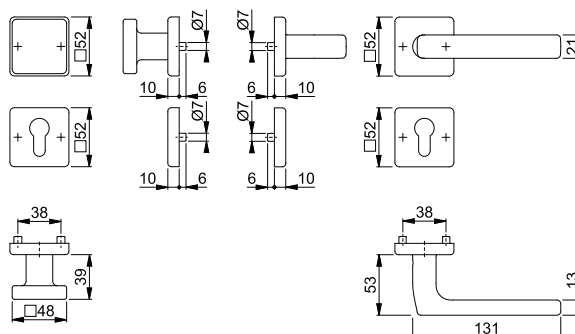



Schnellstift  
SchnellstiftPlus

## Dallas - E1643Z/848N

duraplus®

**HOPPE-SchnellstiftPlus**-Edelstahl-Flachrosetten-Türgriff-Garnitur ohne Schlüsselrosetten für Innentüren:

- geprüft nach **DIN EN 1906: 37-0140U**, Objekt-Garnitur
- Lagerung: Türgriffe lose, wartungsfreie Gleitlager
- Verbindung: **HOPPE-Schnellstift** mit HOPPE-Vollstift (Stift-/Lochteil)
- Befestigung: aufsteckbare Griffrosetten mit durchgehenden Stütznocken
- Besonderheit: schraubenlose Montage, 2 mm flache Rosetten



Beschreibung			F69		F9714M		P.E.	Krt.
			Art.-Nr./€	Art.-Nr./€	Art.-Nr./€	Art.-Nr./€		
Türgriff-Garnitur (Griff/Griff) ohne Schlüsselrosetten	35-45	8	<b>3784795</b> <b>56,88</b>	12032384 <b>73,95</b>			1	10

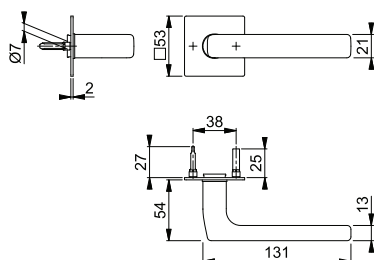

Passende Schlüsselrosette E848NS siehe S. 160.



Schnellstift

## Dallas - E1643Z

duraplus®

HOPPE-Edelstahl-Türgriff-Paar für Innentüren:

- Verbindung: **HOPPE-Schnellstift** mit HOPPE-Vollstift (Stift-/Lochteil)
- Bund: für Lagerung lose



Beschreibung			F69		F9714M		P.E.	Krt.
			Art.-Nr./€	Art.-Nr./€	Art.-Nr./€	Art.-Nr./€		
Türgriff, Paar	35-45	8	<b>3870319</b> <b>47,94</b>	11823434 <b>62,32</b>			5	50

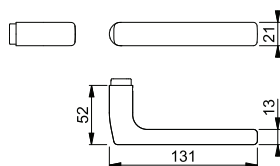

Passende Griff- und Schlüsselrosetten siehe ab S. 157.



Schnellstift

## Dallas - GD-E1643Z

duraplus®

HOPPE-Edelstahl-Türgriff-Paar für Glastüren:

- Verbindung: **HOPPE-Schnellstift** mit HOPPE-Vollstift (Stift-/Lochteil)
- Bund: Führung 5 mm, Durchmesser 18 mm



Beschreibung			F69				P.E.	Krt.
			Art.-Nr./€	Art.-Nr./€	Art.-Nr./€	Art.-Nr./€		
Türgriff, Paar	35-45	8/66	<b>3840911</b> <b>47,94</b>				5	50

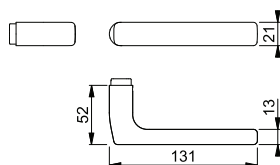



**Schnellstift**

**Dallas - M1643/843KV/843KVS**













duraplus®

HOPPE-Messing-Rosetten-Türgriff-Garnitur mit Schlüsselrosetten für Innentüren:

- geprüft nach **DIN EN 1906: 37-0140A**, Objekt-Garnitur
- Lagerung: Türgriffe lose, Rückholfedern rechts/links verwendbar, wartungsfreie Gleitlager
- Verbindung: **HOPPE-Schnellstift** mit HOPPE-Vollstift (Stift-/Lochteil)
- Unterkonstruktion: Kunststoff, Stütznocken
- Befestigung: verdeckt, durchgehend, wechselseitig, Mehrzweckschrauben



2

Beschreibung			Lochung	F41-R	F49-R	F84-1-R	F96-1-R	P.E.	Krt.
				Art.-Nr./€	Art.-Nr./€	Art.-Nr./€	Art.-Nr./€		
Türgriff-Garnitur (Griff/Griff)	37-42	8		<b>3415130</b> <b>71,79</b>	3415164 <b>71,79</b>			1	10
				3415148 <b>71,79</b>	3415172 <b>71,79</b>			1	10
			8/8,5			11711103 <b>78,63</b>	11711073 <b>78,63</b>	1	10
			8/8,5			11711280 <b>78,63</b>	11711267 <b>78,63</b>	1	10
Bad/WC-Garnitur (Griff/Griff)	37-42	8		3415156 <b>94,26</b>	3415181 <b>94,26</b>			1	10
		8							
		8/8,5 5-8				11711413 <b>102,84</b>	11711395 <b>102,84</b>	1	10
Beschreibung			Lochung	F97-1-R Art.-Nr./€				P.E.	Krt.
Türgriff-Garnitur (Griff/Griff)	37-42	8/8,5		11711012 <b>78,63</b>				1	10
		8/8,5		11711152 <b>78,63</b>				1	10
Bad/WC-Garnitur (Griff/Griff)	37-42	8/8,5 5-8		11711346 <b>102,84</b>				1	10

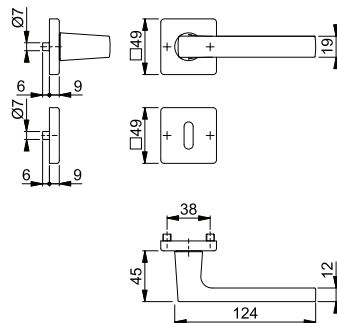

Resista® wird auf alle Oberflächen gewährt, die in der Farbnummer den Buchstaben **R** enthalten.

**Resista®**

## Denver - E1310Z/42KV/42KVS

duraplus®



Schnellstift

HOPPE-Edelstahl-Rosetten-Türgriff-Garnitur mit Schlüsselrosetten für Innentüren:

- geprüft nach **DIN EN 1906: 37-0140A**, Objekt-Garnitur
- Lagerung: Türgriffe lose, Rückholfedern rechts/links verwendbar, wartungsfreie Gleitlager
- Verbindung: **HOPPE-Schnellstift** mit HOPPE-Vollstift (Stift-/Lochteil)
- Unterkonstruktion: Kunststoff, Stütznocken
- Befestigung: verdeckt, durchgehend, wechselseitig, Mehrzweckschrauben



Beschreibung	F69	Lochung	F69		P.E.	Krt.
			Art.-Nr./€			
Türgriff-Garnitur (Griff/Griff)	37-42	8	<b>2820416</b>		1	10
		8	2820424		1	10
Bad/WC-Garnitur (Griff/Griff)	37-42	8	2820467		1	10
		8	<b>54,79</b>			

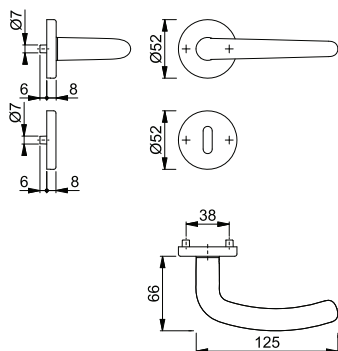

## Denver - E58/42KV/42KVS/1310Z

duraplus®



Schnellstift

HOPPE-Edelstahl-Rosetten-Wechsel-Garnitur mit Schlüsselrosetten für Wohnungsabschluss-Türen:

- geprüft nach **DIN EN 1906: 37-0140A**, Objekt-Garnitur
- Lagerung: außen Knopf fest, innen Türgriff lose, Rückholfeder rechts/links verwendbar, wartungsfreies Gleitlager
- Verbindung: **HOPPE-Schnellstift** mit HOPPE-FDW-Vollstift (Lochteil)
- Unterkonstruktion: Kunststoff, Stütznocken
- Befestigung: verdeckt, durchgehend, Mehrzweckschrauben; Knopf-/Griffrosetten von innen, Schlüsselrosetten wechselseitig



Beschreibung	F69	Lochung	F69		P.E.	Krt.
			Art.-Nr./€			
Wechsel-Garnitur (Knopf/Griff)	37-42	8	<b>2821030</b>		1	4
			<b>54,79</b>			

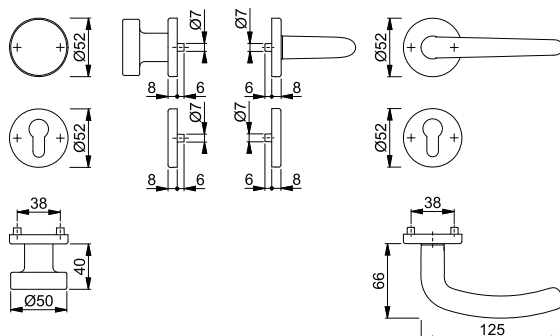





Schnellstift

### Denver - E1310Z/302







duraplus®

HOPPE-Edelstahl-Langschild-Türgriff-Garnitur für Innentüren:

- geprüft nach **DIN EN 1906: 37-0140U**, Objekt-Garnitur
- Lagerung: Türgriffe lose, wartungsfreie Gleitlager
- Verbindung: **HOPPE-Schnellstift** mit HOPPE-Vollstift (Stift-/Lochteil)
- Befestigung: sichtbar, Mehrzweckschrauben



2

Beschreibung			Lochung/ Abstand	F69		P.E.	Krt.	
				Art.-Nr./€				
Türgriff-Garnitur (Griff/Griff)	35-45	8		72	<b>2820918</b> <b>37,75</b>		1	10
				72	2820926 <b>37,75</b>		1	10
Bad/WC-Garnitur (Griff/Griff)	37-42	8		78	2820977 <b>56,52</b>		1	10
								

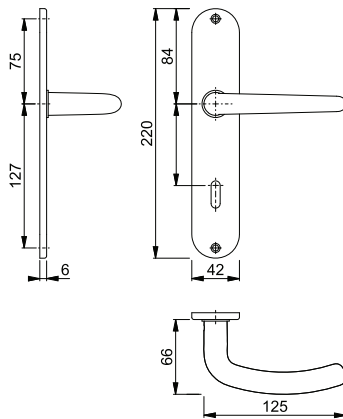

Schnellstift



### Denver - E58/302/1310Z

duraplus®

HOPPE-Edelstahl-Langschild-Wechsel-Garnitur für Wohnungsabschluss-Türen:

- geprüft nach **DIN EN 1906: 37-0140U**, Objekt-Garnitur
- Lagerung: außen Knopf fest, innen Türgriff lose, wartungsfreies Gleitlager
- Verbindung: **HOPPE-Schnellstift** mit HOPPE-FDW-Vollstift (Lochteil)
- Befestigung: sichtbar, Mehrzweckschrauben



Beschreibung			Lochung/ Abstand	F69		P.E.	Krt.	
				Art.-Nr./€				
Wechsel-Garnitur (Knopf/Griff)	35-45	8		72	<b>2821013</b> <b>56,52</b>		1	4

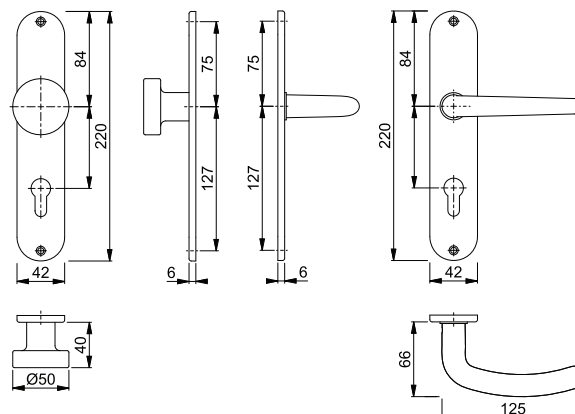



**Schnellstift**  
**SchnellstiftPlus**











## Hamburg - 1700/42KB/42KBS

duraplus®

**HOPPE-SchnellstiftPlus**-Aluminium-Rosetten-Türgriff-Garnitur mit Schlüsselrosetten für Innentüren:

- geprüft nach **DIN EN 1906: 37-0140A**, Objekt-Garnitur
- Lagerung: Türgriffe lose, Rückholfedern rechts/links verwendbar, wartungsfreie Gleitlager
- Verbindung: **HOPPE-Schnellstift** mit HOPPE-Vollstift (Stift-/Lochteil)
- Unterkonstruktion: Kunststoff, glasfaserverstärkte Stütznocken
- Befestigung: zusammensteckbare Rosetten mit durchgehenden Stütznocken, stufenlos verstellbar
- Besonderheit: **schraubenlose Montage**



Beschreibung			Lochung	F1	F4	F9	F31-1	P.E.	Krt.
				Art.-Nr./€	Art.-Nr./€	Art.-Nr./€	Art.-Nr./€		
Türgriff-Garnitur (Griff/Griff)	37-47	8/8,5		11907836 <b>25,39</b>	11907848 <b>27,92</b>	11907855 <b>27,92</b>	11907861 <b>31,73</b>	1	20
				11907885 <b>25,39</b>	11907897 <b>27,92</b>	11907903 <b>27,92</b>	11907927 <b>31,73</b>	1	20
Bad/WC-Garnitur (Griff/Griff)	37-47	8/8,5 5-8		11907940 <b>36,63</b>	11907952 <b>40,29</b>	11907964 <b>40,29</b>	11907976 <b>45,79</b>	1	10
Beschreibung			Lochung	F9016M Art.-Nr./€	F9714M Art.-Nr./€			P.E.	Krt.
Türgriff-Garnitur (Griff/Griff)	37-47	8/8,5		12265718 <b>27,92</b>	<b>11907873</b> <b>27,92</b>			1	20
				12265780 <b>27,92</b>	11907939 <b>27,92</b>			1	20
Bad/WC-Garnitur (Griff/Griff)	37-47	8/8,5 5-8		12265810 <b>40,29</b>	11907988 <b>40,29</b>			1	10

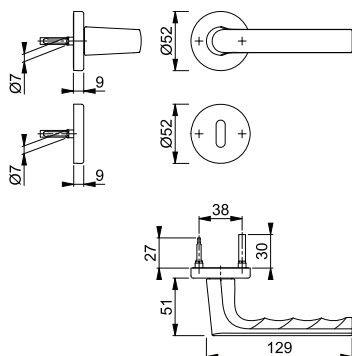

Neu



Schnellstift  
SchnellstiftPlus

**Hamburg - 1700/42KB/42KBS**

duraplus®

**HOPPE-SchnellstiftPlus**-Aluminium-Rosetten-Türgriff-Garnitur mit Schlüsselrosetten für Innentüren:

- geprüft nach **DIN EN 1906: 37-0140A**, Objekt-Garnitur
- Lagerung: Türgriffe lose, Rückholfedern rechts/links verwendbar, wartungsfreie Gleitlager
- Verbindung: **HOPPE-Schnellstift** mit HOPPE-Vollstift (Stift-/Lochteil)
- Unterkonstruktion: Kunststoff, glasfaserverstärkte Stütznocken
- Befestigung: zusammensteckbare Rosetten mit durchgehenden Stütznocken, stufenlos verstellbar
- Besonderheit: **schraubenlose Montage**



Beschreibung	37-47	8/8,5	Lochung	F7016M	F7302STRUK	F8607STRUK	F9301STRUK	P.E.	Krt.
				Art.-Nr./€	Art.-Nr./€	Art.-Nr./€	Art.-Nr./€		
Türgriff-Garnitur (Griff/Griff)	37-47	8/8,5		12254587 <b>33,00</b>	12254794 <b>33,00</b>	12254848 <b>33,00</b>	<b>12254836</b> <b>33,00</b>	1	20
		8/8,5		12254939 <b>33,00</b>	12254940 <b>33,00</b>	12254903 <b>33,00</b>	12254927 <b>33,00</b>	1	20
Bad/WC-Garnitur (Griff/Griff)	37-47	8/8,5 5-8		12256165 <b>47,62</b>	12256171 <b>47,62</b>	12256201 <b>47,62</b>	12256183 <b>47,62</b>	1	10

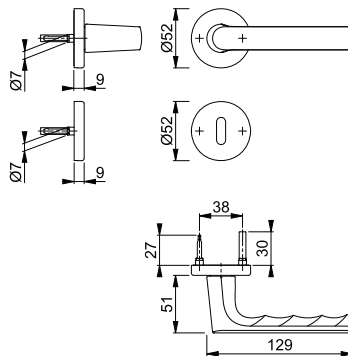

Farbvarianten:



Schnellstift  
SchnellstiftPlus

**Hamburg - 58/42KB/42KBS/1700**

duraplus®

**HOPPE-SchnellstiftPlus**-Aluminium-Rosetten-Wechsel-Garnitur mit Schlüsselrosetten für Wohnungsabschluss-Türen:

- geprüft nach **DIN EN 1906: 37-0140A**, Objekt-Garnitur
- Lagerung: außen Knopf fest, innen Türgriff lose, Rückholfeder rechts/links verwendbar, wartungsfreies Gleitlager
- Verbindung: **HOPPE-Schnellstift** mit HOPPE-FDW-Vollstift (Lochteil)
- Unterkonstruktion: Kunststoff, glasfaserverstärkte Stütznocken
- Befestigung: zusammensteckbare Rosetten mit durchgehenden Stütznocken, stufenlos verstellbar
- Besonderheit: **schraubenlose Montage**



Beschreibung	37-47	8/8,5	Lochung	F1	F4	F9	F31-1	P.E.	Krt.
				Art.-Nr./€	Art.-Nr./€	Art.-Nr./€	Art.-Nr./€		
Wechsel-Garnitur (Knopf/Griff)	37-47	8/8,5		11908105 <b>40,35</b>	11908117 <b>44,38</b>	11908129 <b>44,38</b>	11908130 <b>50,43</b>	1	4
Beschreibung			Lochung	F9016M	F9714M				
Wechsel-Garnitur (Knopf/Griff)	37-47	8/8,5		12265950 <b>44,38</b>	<b>11908142</b> <b>44,38</b>			1	4

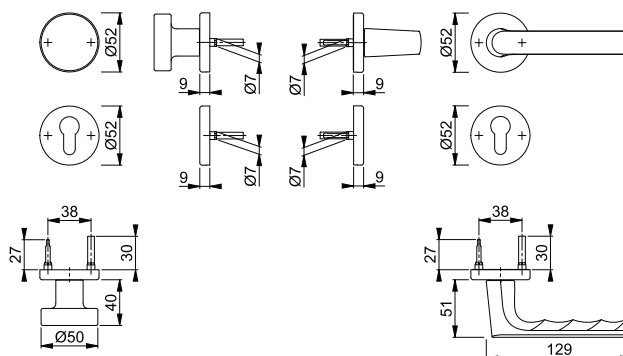

Neu



Schnellstift  
SchnellstiftPlus

## Hamburg - 58/42KB/42KBS/1700

duraplus®

HOPPE-SchnellstiftPlus-Aluminium-Rosetten-Wechsel-Garnitur mit Schlüsselrosetten für Wohnungsabschluss-Türen:

- geprüft nach **DIN EN 1906: 37-0140A**, Objekt-Garnitur
- Lagerung: außen Knopf fest, innen Türgriff lose, Rückholfeder rechts/links verwendbar, wartungsfreies Gleitlager
- Verbindung: **HOPPE-Schnellstift** mit HOPPE-FDW-Vollstift (Lochteil)
- Unterkonstruktion: Kunststoff, glasfaserverstärkte Stütznocken
- Befestigung: zusammensteckbare Rosetten mit durchgehenden Stütznocken, stufenlos verstellbar
- Besonderheit: **schraubenlose Montage**



Beschreibung			Lochung	F7016M	F7302STRUK	F8607STRUK	F9301STRUK	P.E.	Krt.
				Art.-Nr./€	Art.-Nr./€	Art.-Nr./€	Art.-Nr./€		
Wechsel-Garnitur (Knopf/Griff)	37-47	8/8,5		12256122 <b>52,45</b>	<b>12256134</b> <b>52,45</b>	12256158 <b>52,45</b>	12256146 <b>52,45</b>	1	4

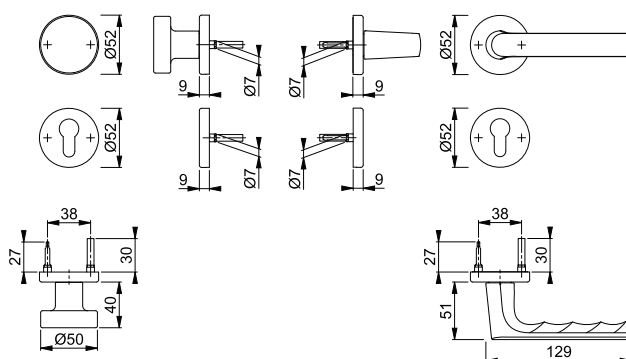

Farbvarianten:

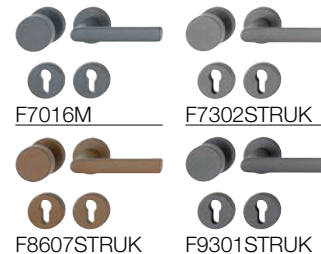

Schnellstift

## Hamburg - 1700/42KV/42KVS

duraplus®

HOPPE-Aluminium-Rosetten-Türgriff-Garnitur mit Schlüsselrosetten für Innentüren:

- geprüft nach **DIN EN 1906: 37-0140A**, Objekt-Garnitur
- Lagerung: Türgriffe lose, Rückholfedern rechts/links verwendbar, wartungsfreie Gleitlager
- Verbindung: **HOPPE-Schnellstift** mit HOPPE-Vollstift (Stift-/Lochteil)
- Unterkonstruktion: Kunststoff, Stütznocken
- Befestigung: verdeckt, durchgehend, wechselseitig, Mehrzweckschrauben



Beschreibung			Lochung	F1	F31-1	F9016M	F9714M	P.E.	Krt.
				Art.-Nr./€	Art.-Nr./€	Art.-Nr./€	Art.-Nr./€		
Türgriff-Garnitur (Griff/Griff)				<b>11874296</b>	11861587	11954255	11938778	1	10
				28,31	<b>34,66</b>	<b>30,85</b>	<b>30,85</b>		
Bad/WC-Garnitur (Griff/Griff)				11874302	11923885		11938785	1	10
				<b>28,31</b>	<b>34,66</b>		<b>30,85</b>		
Bad/WC-Garnitur (Griff/Griff)				11874314	11861599	11954280	11938808	1	10
				<b>39,56</b>	<b>48,72</b>	<b>43,22</b>	<b>43,22</b>		

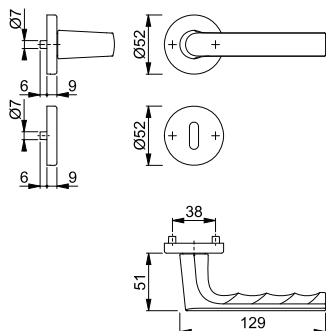



**Schnellstift**

**Hamburg - 1700/273P**



















duraplus®

HOPPE-Aluminium-Langschild-Türgriff-Garnitur für Innentüren:

- geprüft nach **DIN EN 1906: 37-0140A**, Objekt-Garnitur
- Lagerung: Türgriffe lose, Rückholfedern rechts/links verwendbar, wartungsfreie Gleitlager
- Verbindung: **HOPPE-Schnellstift** mit HOPPE-Vollstift (Stift-/Lochteil)
- Befestigung: sichtbar, Mehrzweckschrauben



2

Beschreibung			Lochung/ Abstand	F1	F4	F9	F31-1	P.E.	Krt.
				Art.-Nr./€	Art.-Nr./€	Art.-Nr./€	Art.-Nr./€		
Türgriff-Garnitur (Griff/Griff)	35-45	8	 72	11760412 <b>25,39</b>	11760424 <b>27,92</b>	11760485 <b>27,92</b>	11760497 <b>31,73</b>	1	30
			 72	11790192 <b>28,31</b>				1	8
			 72	11760916 <b>25,39</b>	11760953 <b>27,92</b>	11760965 <b>27,92</b>	11760977 <b>31,73</b>	1	20
Bad/WC-Garnitur (Griff/Griff)	37-42	8	 78	11761441 <b>36,63</b>	11761453 <b>40,29</b>	11761544 <b>40,29</b>	11761568 <b>45,79</b>	1	20
			 78	11790209 <b>39,56</b>				1	8
		5-8	 78						
Beschreibung			Lochung/ Abstand	F9714M Art.-Nr./€				P.E.	Krt.
Türgriff-Garnitur (Griff/Griff)	35-45	8	 72	<b>11760539</b> <b>27,92</b>				1	30
			 72	11790234 <b>30,85</b>				1	8
			 72	11760989 <b>27,92</b>				1	20
			 72	11937774 <b>30,85</b>				1	8
Bad/WC-Garnitur (Griff/Griff)	37-42	8	 78	11761575 <b>40,29</b>				1	20
			 78	11790350 <b>43,22</b>				1	8
		5-8	 78						
			 78						

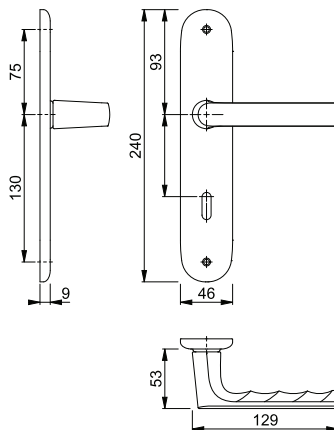

## Hamburg - 53/273P/1700

duraplus®



HOPPE-Aluminium-Langschild-Wechsel-Garnitur für Wohnungsabschluss-Türen:

- geprüft nach **DIN EN 1906: 37-0140A**, Objekt-Garnitur
- Lagerung: außen Knopf fest, innen Türgriff lose, Rückholfeder rechts/links verwendbar, wartungsfreies Gleitlager
- Verbindung: **HOPPE-Schnellstift** mit HOPPE-FDW-Vollstift (Lochteil)
- Befestigung: sichtbar, Mehrzweckschrauben



Beschreibung			Lochung/ Abstand	F1	F4	F9	F31-1	P.E.	Krt.
				Art.-Nr./€	Art.-Nr./€	Art.-Nr./€	Art.-Nr./€		
Wechsel-Garnitur (Knopf/Griff)	35-45	8/8,5	72	11762105 <b>40,35</b>	11762123 <b>44,38</b>	11762147 <b>44,38</b>	11762160 <b>50,43</b>	1	8
Beschreibung			Lochung/ Abstand	F9714M				P.E.	Krt.
Wechsel-Garnitur (Knopf/Griff)	35-45	8/8,5	72	<b>11762299</b> <b>44,38</b>				1	8

Schnellstift

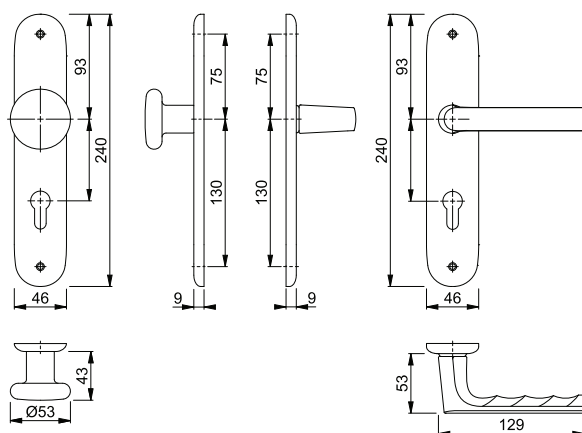

## Hamburg - 1700

duraplus®



HOPPE-Aluminium-Türgriff-Paar für Innentüren:

- Verbindung: **HOPPE-Schnellstift** mit HOPPE-Vollstift (Stift-/Lochteil)
- Bund: für Lagerung lose

Beschreibung				F1	F4	F9	F9714M	P.E.	Krt.
				Art.-Nr./€	Art.-Nr./€	Art.-Nr./€	Art.-Nr./€		
Türgriff, Paar	35-45	8/8,5		11760345 <b>18,14</b>	11760369 <b>19,96</b>	11760382 <b>19,96</b>	<b>11760400</b> <b>19,96</b>	5	50

Schnellstift

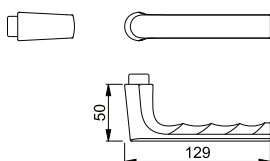

Passende Griff- und Schlüsselrosetten siehe ab S. 157.



**Schnellstift**









**Lecce - 1405/42KV/42KVS**

duraplus®

HOPPE-Aluminium-Rosetten-Türgriff-Garnitur mit Schlüsselrosetten für Innentüren:

- geprüft nach **DIN EN 1906: 37-0140A**, Objekt-Garnitur
- Lagerung: Türgriffe lose, Rückholfedern rechts/links verwendbar, wartungsfreie Gleitlager
- Verbindung: **HOPPE-Schnellstift** mit HOPPE-Vollstift (Stift-/Lochteil)
- Unterkonstruktion: Kunststoff, Stütznocken
- Befestigung: verdeckt, durchgehend, wechselseitig, Mehrzweckschrauben



Beschreibung			Lochung	F49/F9-2 Art.-Nr./€			P.E.	Krt.
Türgriff-Garnitur (Griff/Griff)	37-42	8		<b>3887743</b> <b>32,99</b>			1	10
		8		3887751 <b>32,99</b>			1	10
		8/8,5		11538740 <b>35,92</b>			1	10
		8/8,5		11924068 <b>35,92</b>			1	10
Bad/WC-Garnitur (Griff/Griff)	40	8		3887760			1	10
		5-8		<b>47,61</b>				
		8/8,5 5-8		11538764 <b>50,54</b>			1	10

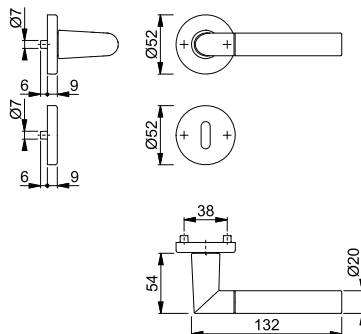

**Schnellstift**





**Lecce - 1405/273P**

duraplus®

HOPPE-Aluminium-Langschild-Türgriff-Garnitur für Innentüren:

- geprüft nach **DIN EN 1906: 37-0140A**, Objekt-Garnitur
- Lagerung: Türgriffe lose, Rückholfedern rechts/links verwendbar, wartungsfreie Gleitlager
- Verbindung: **HOPPE-Schnellstift** mit HOPPE-Vollstift (Stift-/Lochteil)
- Befestigung: sichtbar, Mehrzweckschrauben



Beschreibung			Lochung/ Abstand	F49/F9-2 Art.-Nr./€			P.E.	Krt.
Türgriff-Garnitur (Griff/Griff)	35-45	8	 72	<b>11538958</b> <b>35,92</b>			1	8
Bad/WC-Garnitur (Griff/Griff)	40	8 5-8	 78	11545148 <b>50,54</b>			1	8

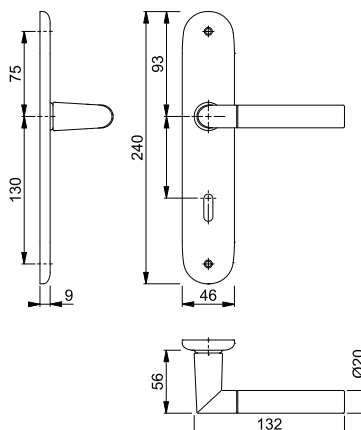



## London - 113/202KP/AP

duraplus®

HOPPE-Aluminium-Kurzschild-Türgriff-Garnitur für Innentüren:

- Lagerung: Türgriffe lose, wartungsfreie Gleitlager
- Verbindung: HOPPE-Profilstift (Stift-/Lochteil)
- Befestigung: sichtbar, Kunststoff-Anschlagplatten und Mehrzweckschrauben

Beschreibung	Lochung/Abstand	Lochung/Abstand	Lochung/Abstand	F1			P.E.	Krt.
				Art.-Nr./€				
Türgriff-Garnitur (Griff/Griff)	37-47	8	72	<b>6675094</b>			1	24
			72	6880587			1	24
Bad/WC-Garnitur (Griff/Griff)	37-42	8	78	6675193			1	24
		8		<b>30,08</b>				

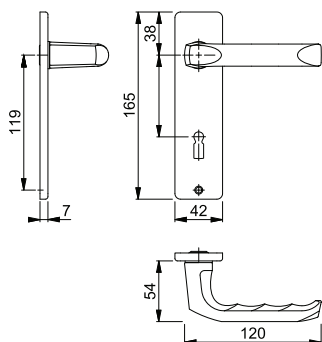

## London - 54/227K/202KP/AP/113

duraplus®

HOPPE-Aluminium-Kurzschild-Wechsel-Garnitur für Wohnungsabschluss-Türen:

- Lagerung: außen Knopf fest, innen Türgriff lose, wartungsfreies Gleitlager
- Verbindung: HOPPE-FDW-Profilstift (Lochteil)
- Befestigung: innen sichtbar, Gewindestangen M4 mit Hülsenmuttern, Kunststoff-Anschlagplatte und Mehrzweckschraube

Beschreibung	Lochung/Abstand	Lochung/Abstand	F1			P.E.	Krt.	
			Art.-Nr./€	F2	F4			
Wechsel-Garnitur (Knopf/Griff)	37-42	8	72	<b>6270052</b>	6270060	6270102	1	4
			72	6675276			1	24
				<b>41,70</b>	<b>41,70</b>	<b>45,87</b>		
				<b>42,39</b>				

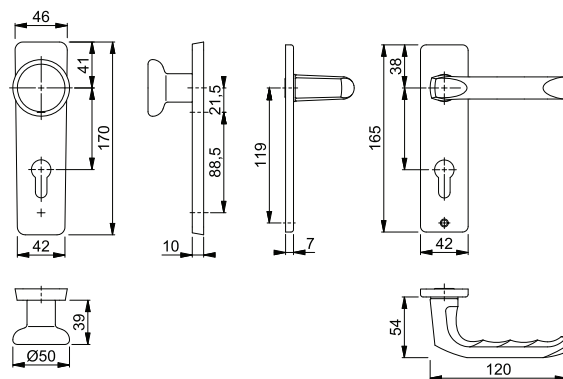









**London - 113/202SP**

duraplus®



HOPPE-Aluminium-Langschild-Türgriff-Garnitur für Innentüren:

- Lagerung: Türgriffe lose, wartungsfreie Gleitlager
- Verbindung: HOPPE-Profilstift (Stift-/Lochteil)
- Befestigung: sichtbar, Mehrzweckschrauben

Beschreibung			Lochung/ Abstand	F1	F2	F4	P.E.	Krt.
				Art.-Nr./€	Art.-Nr./€	Art.-Nr./€		
Türgriff-Garnitur (Griff/Griff)	37-47	8	 72	<b>6675326</b> 18,83	6675334 18,83	6768329 20,65	1	24
		8	 72	6797278 18,83	6797302 18,83	6797369 20,65	1	24
	57-67	8	 72		11538673 22,80	11545325 24,79	1	8
Bad/WC-Garnitur (Griff/Griff)	37-42	8	 78	6675383 30,08	6675391 30,08	6768378 33,02	1	24

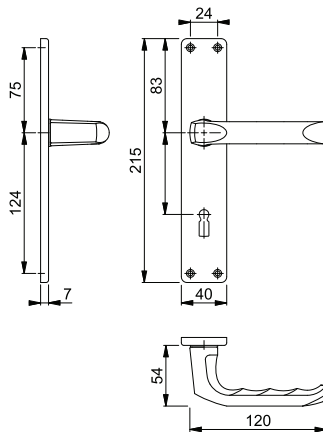





**London - 54/227/202SP/113**

duraplus®



HOPPE-Aluminium-Langschild-Wechsel-Garnitur für Wohnungsabschluss-Türen:

- Lagerung: außen Knopf fest, innen Türgriff lose, wartungsfreies Gleitlager
- Verbindung: HOPPE-FDW-Profilstift (Lochteil)
- Befestigung: innen sichtbar, Gewindestangen M4 mit Hülsenmuttern und Mehrzweckschrauben

Beschreibung			Lochung/ Abstand	F1	F2	F4	P.E.	Krt.
				Art.-Nr./€	Art.-Nr./€	Art.-Nr./€		
Wechsel-Garnitur (Knopf/Griff)	37-42	8	 72	<b>6675425</b> 42,39	6675458 42,39	6768584 46,56	1	24
	57-62	8	 72		11545306 44,63		1	10

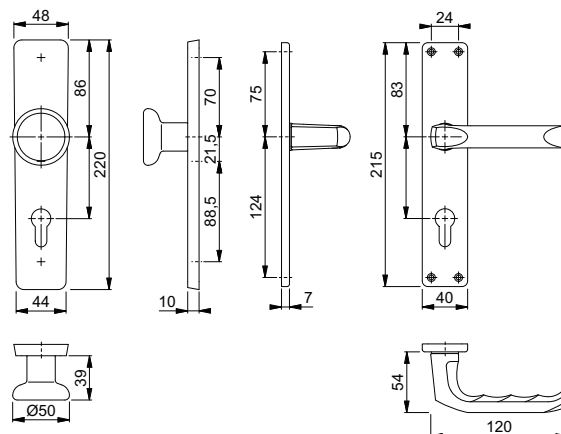



## London - 113

duraplus®

HOPPE-Aluminium-Türgriff-Paar für Innentüren:

- Verbindung: HOPPE-Profilstift (Stift-/Lochteil)
- Bund: für Lagerung lose

Beschreibung	30-49	8	F1			F2			F4			P.E.	Krt.
			Art.-Nr./€	Art.-Nr./€	Art.-Nr./€	Art.-Nr./€	Art.-Nr./€	Art.-Nr./€	Art.-Nr./€				
Türgriff, Paar			<b>550180</b>	553709	680818						5	50	
			<b>10,90</b>	<b>10,90</b>	<b>11,99</b>								
Türgriff-Lochteil, Stück		8	651337	829446	772490						10	20	
			<b>5,45</b>	<b>5,45</b>	<b>5,99</b>								
		8	11540072	11540084	11540096						1	10	
			<b>8,66</b>	<b>8,66</b>	<b>9,21</b>								

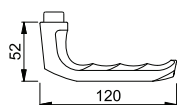

## 202SP

duranorm®



HOPPE-Aluminium-Langschild-Paar für Innentüren:

- Lagerung: für Türgriffe lose, wartungsfreie Gleitlager
- Befestigung: sichtbar, Mehrzweckschrauben

Beschreibung	30-49	8	Lochung/ Abstand	F1			F2			F4			P.E.	Krt.
				Art.-Nr./€	Art.-Nr./€	Art.-Nr./€	Art.-Nr./€	Art.-Nr./€	Art.-Nr./€	Art.-Nr./€				
Langschild, Paar			72	<b>3104665</b>	3104796	3104964						10	100	
				<b>7,50</b>	<b>7,50</b>	<b>8,25</b>								
			72	3104681	3104809	3105019						10	50	
				<b>7,50</b>	<b>7,50</b>	<b>8,25</b>								
Bad/WC-Langschild, Paar	40	8	78	3104729	3104841	3105027					5	20		
				<b>21,42</b>	<b>21,42</b>	<b>23,56</b>								
Bad/WC-Langschild mit Rot/Weiß-Scheibe, Paar	40	8	78	3104745	3104948	3105043					5	20		
				<b>21,42</b>	<b>21,42</b>	<b>23,56</b>								

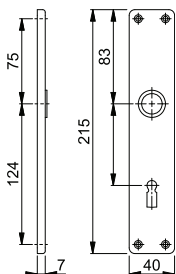









**202KP**

duranorm®

HOPPE-Aluminium-Kurzschild-Paar für Innentüren:

- Lagerung: für Türgriffe lose, wartungsfreie Gleitlager
- Befestigung: sichtbar, Gewindeschraube M4 mit Hülsenmutter durchgehend und Mehrzweckschrauben

Beschreibung			Lochung/ Abstand	F1	F2	F4	P.E.	Krt.
				Art.-Nr./€	Art.-Nr./€	Art.-Nr./€		
Kurzschild, Paar	40		 72	<b>3105220</b> 7,50	3105369 7,50	3105609 8,25	10	100
			 72	3105254 7,50	3105377 7,50	3105684 8,25	10	50
Bad/WC-Kurzschild, Paar	40	8	 78	3105297 21,42	3105422 21,42	3105748 23,56	5	20
Bad/WC-Kurzschild mit Rot/Weiß-Scheibe, Paar	40	8	 78	3105334 21,42	3105511 21,42		5	20

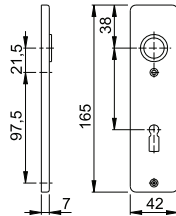







**202KP/AP**

duranorm®

HOPPE-Aluminium-Kurzschild-Paar für Innentüren:

- Lagerung: für Türgriffe lose, wartungsfreie Gleitlager
- Befestigung: sichtbar, Kunststoff-Anschlagplatten und Mehrzweckschrauben

Beschreibung			Lochung/ Abstand	F1	F2	P.E.	Krt.
				Art.-Nr./€	Art.-Nr./€		
Kurzschild, Paar	40		 72	<b>3105879</b> 7,50	3106011 7,50	10	100
			 72	3105895 7,50	3106038 7,50	10	50
Bad/WC-Kurzschild, Paar	40	8	 78		3106054 21,42	5	20
Bad/WC-Kurzschild mit Rot/Weiß-Scheibe, Paar	40	8	 78	3105991 21,42		5	20

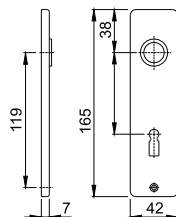

## London - 113H

duraplus®



HOPPE-Aluminium-Türgriff-Paar für Wohnungsabschluss-Türen:

- Verbindung: HOPPE-Profilstift (Stift-/Lochteil)
- Bund: für Lagerung lose

Beschreibung	[Symbol]	[Symbol]	F1			F2			F4			P.E.	Krt.
			Art.-Nr./€	Art.-Nr./€	Art.-Nr./€	Art.-Nr./€	Art.-Nr./€	Art.-Nr./€	Art.-Nr./€				
Türgriff, Paar	53-73	10	<b>6168371</b> 26,30	6168413 26,30	6168496 28,02					5	50		
	67-77	10		11539306 29,51						1	10		
Türgriff-Lochteil, Stück		10	6275002 13,13	6241442 13,13	6260145 14,00					5	20		
		10		11727755 16,35						1	10		

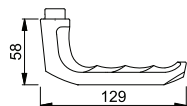

## 202H

duraplus®



HOPPE-Aluminium-Langschild-Paar für Wohnungsabschluss-Türen:

- Lagerung: für Türgriffe lose, wartungsfreie Gleitlager
- Befestigung: sichtbar, Mehrzweckschrauben

Beschreibung	[Symbol]	[Symbol]	Lochung/ Abstand	F1			F2			F4			P.E.	Krt.
				Art.-Nr./€	Art.-Nr./€	Art.-Nr./€	Art.-Nr./€	Art.-Nr./€	Art.-Nr./€	Art.-Nr./€				
Langschild, Paar			92	<b>6715643</b> 32,22	6715668 32,22	6715700 35,44						5	50	
			92		11539471 35,43							1	10	

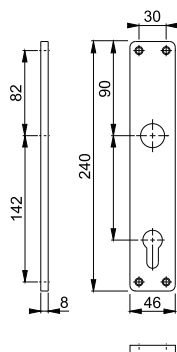







**Schnellstift**

**Los Angeles - M1642/843KV/843KVS**

duraplus®

- HOPPE-Messing-Rosetten-Türgriff-Garnitur mit Schlüsselrosetten für Innentüren:
- geprüft nach **DIN EN 1906: 37-0140A**, Objekt-Garnitur
  - Lagerung: Türgriffe lose, Rückholfedern rechts/links verwendbar, wartungsfreie Gleitlager
  - Verbindung: **HOPPE-Schnellstift** mit HOPPE-Vollstift (Stift-/Lochteil)
  - Unterkonstruktion: Kunststoff, Stütznocken
  - Befestigung: verdeckt, durchgehend, wechselseitig, Mehrzweckschrauben



Beschreibung			Lochung	F41-R	F49-R			P.E.	Krt.
				Art.-Nr./€	Art.-Nr./€				
Türgriff-Garnitur (Griff/Griff)	39-47	8		<b>10734770</b> <b>64,86</b>	10734796 <b>64,86</b>			1	10
				10734788 <b>64,86</b>	10734809 <b>64,86</b>			1	10
Bad/WC-Garnitur (Griff/Griff)	39-43	8 5-8		10734825 <b>87,34</b>	10734833 <b>87,34</b>			1	10

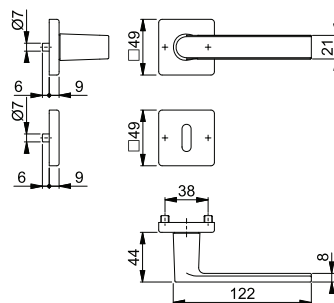

Resista® wird auf alle Oberflächen gewährt, die in der Farbnummer den Buchstaben **R** enthalten.

**Resista®**







**Schnellstift**

**Los Angeles - M1642/42KV/42KVS**

duraplus®

- HOPPE-Messing-Rosetten-Türgriff-Garnitur mit Schlüsselrosetten für Innentüren:
- geprüft nach **DIN EN 1906: 37-0140A**, Objekt-Garnitur
  - Lagerung: Türgriffe lose, Rückholfedern rechts/links verwendbar, wartungsfreie Gleitlager
  - Verbindung: **HOPPE-Schnellstift** mit HOPPE-Vollstift (Loch-/Lochteil)
  - Unterkonstruktion: Kunststoff, Stütznocken
  - Befestigung: verdeckt, durchgehend, wechselseitig, Mehrzweckschrauben



Beschreibung			Lochung	F84-1-R	F96-1-R	F97-1-R		P.E.	Krt.
				Art.-Nr./€	Art.-Nr./€	Art.-Nr./€			
Türgriff-Garnitur (Griff/Griff)	37-42	8/8,5		11720135 <b>78,80</b>	11720104 <b>78,80</b>	<b>11720049</b> <b>78,80</b>		1	10
				11720311 <b>78,80</b>	11720232 <b>78,80</b>	11720165 <b>78,80</b>		1	10
Bad/WC-Garnitur (Griff/Griff)	37-42	8/8,5 5-8		11721200 <b>105,60</b>	11721182 <b>105,60</b>	11721145 <b>105,60</b>		1	10

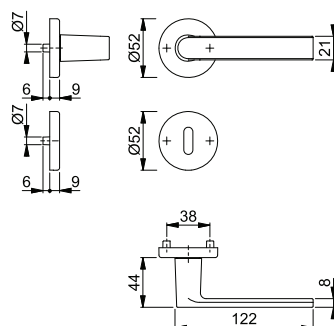

Resista® wird auf alle Oberflächen gewährt, die in der Farbnummer den Buchstaben **R** enthalten.

**Resista®**



Schnellstift<sup>1</sup>





## Los Angeles - M1642/868P/869PS-SK

duraplus<sup>®</sup>

HOPPE-Messing-Compact-Rosetten-Türgriff-Garnitur mit Schlüsselrosetten für Innentüren:

- geprüft nach **DIN EN 1906: 37-0140U**, Objekt-Garnitur
- Lagerung: Türgriffe lose, wartungsfreie Gleitlager
- Verbindung: **HOPPE-Schnellstift** mit HOPPE-Vollstift (Loch-/Lochteil)
- Unterkonstruktion Griffrosette: Kunststoff, Distanz- und Führungsringe für Griffloch-Ø 24-26 mm
- Befestigung: aufsteckbare Edelstahl-Griffrosetten, selbstklebende Edelstahl-Schlüsselrosetten
- Besonderheit: schraubenlose Montage, 3 mm flache Rosetten



Beschreibung			Lochung	F41-R				P.E.	Krt.
				Art.-Nr./€					
Türgriff-Garnitur (Griff/Griff)	40-50	8/8,5		<b>11719011</b>				1	10
				11719060				1	10
Bad/WC-Garnitur (Griff/Griff)	40-45	8/8,5 5-8		11719072				1	10

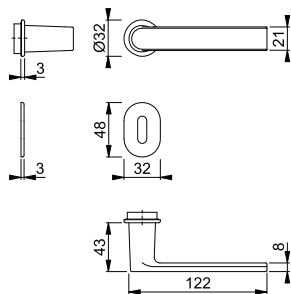

Resista<sup>®</sup> wird auf alle Oberflächen gewährt, die in der Farbnummer den Buchstaben **R** enthalten.

Resista<sup>®</sup>



**Schnellstift**  
**SchnellstiftPlus**

## Luxembourg - 199/42KB/42KBS











duraplus®

**HOPPE-SchnellstiftPlus**-Aluminium-Rosetten-Türgriff-Garnitur mit Schlüsselrosetten für Innentüren:

- geprüft nach **DIN EN 1906: 37-0140A**, Objekt-Garnitur
- Lagerung: Türgriffe lose, Rückholfedern rechts/links verwendbar, wartungsfreie Gleitlager
- Verbindung: **HOPPE-Schnellstift** mit HOPPE-Vollstift (Stift-/Lochteil)
- Unterkonstruktion: Kunststoff, glasfaserverstärkte Stütznocken
- Befestigung: zusammensteckbare Rosetten mit durchgehenden Stütznocken, stufenlos verstellbar
- Besonderheit: **schraubenlose Montage**



2

Beschreibung			Lochung	F1	F4	F9	F31-1	P.E.	Krt.
				Art.-Nr./€	Art.-Nr./€	Art.-Nr./€	Art.-Nr./€		
Türgriff-Garnitur (Griff/Griff)	37-47	8/8,5		11908245 <b>36,25</b>	11908257 <b>39,88</b>	<b>11908269</b> <b>39,88</b>	11908270 <b>45,31</b>	1	20
				11908294 <b>36,25</b>	11908300 <b>39,88</b>	11908312 <b>39,88</b>	11908324 <b>45,31</b>	1	20
Bad/WC-Garnitur (Griff/Griff)	37-47	8/8,5 5-8		11908355 <b>47,50</b>	11908361 <b>52,24</b>	11908373 <b>52,24</b>	11908385 <b>59,37</b>	1	10
Bad/WC-Garnitur (Griff/Griff) mit Rot/Weiß-Scheibe	37-47	8/8,5 5-8		11909122 <b>47,50</b>				1	10
Beschreibung			Lochung	F9714M Art.-Nr./€				P.E.	Krt.
Türgriff-Garnitur (Griff/Griff)	37-47	8/8,5		11908282 <b>39,88</b>				1	20
				11908336 <b>39,88</b>				1	20
Bad/WC-Garnitur (Griff/Griff)	37-47	8/8,5 5-8		11908397 <b>52,24</b>				1	10

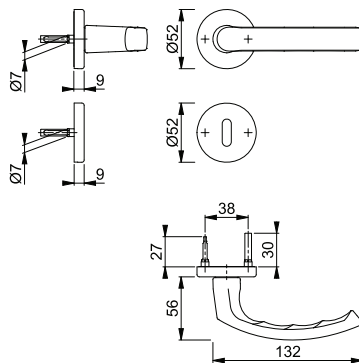

## ■ Luxembourg - 58/42KB/42KBS/199

duraplus®









**HOPPE-SchnellstiftPlus**-Aluminium-Rosetten-Wechsel-Garnitur mit Schlüsselrosetten für Wohnungsabschluss-Türen:

- geprüft nach **DIN EN 1906: 37-0140A**, Objekt-Garnitur
- Lagerung: außen Knopf fest, innen Türgriff lose, Rückholfeder rechts/links verwendbar, wartungsfreies Gleitlager
- Verbindung: **HOPPE-Schnellstift** mit HOPPE-FDW-Vollstift (Lochteil)
- Unterkonstruktion: Kunststoff, glasfaserverstärkte Stütznocken
- Befestigung: zusammensteckbare Rosetten mit durchgehenden Stütznocken, stufenlos verstellbar
- Besonderheit: **schraubenlose Montage**



Schnellstift

SchnellstiftPlus

Beschreibung			Lochung	F1	F4	F9	F31-1	P.E.	Krt.
				Art.-Nr./€	Art.-Nr./€	Art.-Nr./€	Art.-Nr./€		
Wechsel-Garnitur (Knopf/Griff)	37-47	8/8,5		11908403 <b>51,21</b>	11908415 <b>56,33</b>	<b>11908427</b> <b>56,33</b>	11908439 <b>64,01</b>	1	4
Beschreibung			Lochung	F9714M				P.E.	Krt.
Wechsel-Garnitur (Knopf/Griff)	37-47	8/8,5		11908440 <b>56,33</b>				1	4

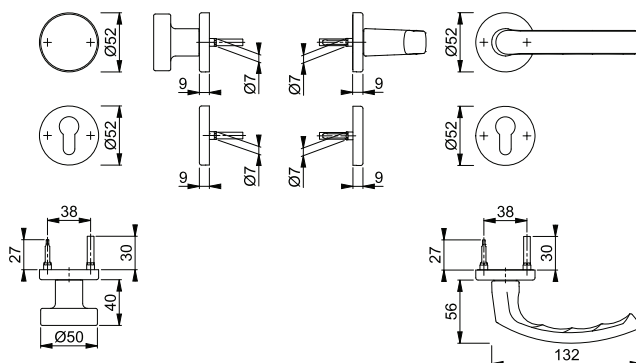

## ■ Luxembourg - 199/42KV/42KVS

duraplus®







HOPPE-Aluminium-Rosetten-Türgriff-Garnitur mit Schlüsselrosetten für Innentüren:

- geprüft nach **DIN EN 1906: 37-0140A**, Objekt-Garnitur
- Lagerung: Türgriffe lose, Rückholfedern rechts/links verwendbar, wartungsfreies Gleitlager
- Verbindung: **HOPPE-Schnellstift** mit HOPPE-Vollstift (Stift-/Lochteil)
- Unterkonstruktion: Kunststoff, Stütznocken
- Befestigung: verdeckt, durchgehend, wechselseitig, Mehrzweckschrauben



Schnellstift

Beschreibung			Lochung	F9	P.E.	Krt.
				Art.-Nr./€		
Türgriff-Garnitur (Griff/Griff)	37-42	8/8,5		<b>11861617</b> <b>42,81</b>	1	10
		8/8,5		11924020 <b>42,81</b>	1	10
Bad/WC-Garnitur (Griff/Griff)	37-42	8/8,5		11861629 <b>55,17</b>	1	10

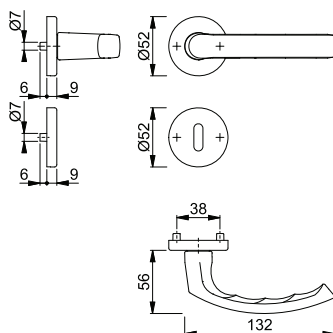



**Luxembourg - 199/273P**







duraplus®



Schnellstift

- HOPPE-Aluminium-Langschild-Türgriff-Garnitur für Innentüren:
- geprüft nach **DIN EN 1906: 37-0140A**, Objekt-Garnitur
  - Lagerung: Türgriffe lose, Rückholfedern rechts/links verwendbar, wartungsfreie Gleitlager
  - Verbindung: **HOPPE-Schnellstift** mit HOPPE-Vollstift (Stift-/Lochteil)
  - Befestigung: sichtbar, Mehrzweckschrauben



Beschreibung			Lochung/ Abstand	F1	F4	F9	F9714M	P.E.	Krt.
				Art.-Nr./€	Art.-Nr./€	Art.-Nr./€	Art.-Nr./€		
Türgriff-Garnitur (Griff/Griff)			72	2962019 <b>36,25</b>	2998661 <b>39,88</b>	<b>2962123</b> <b>39,88</b>	11781191 <b>39,88</b>	1	10
			72			11565032 <b>42,81</b>	1	8	
			72	2962043 <b>36,25</b>	11781130 <b>39,88</b>	2962131 <b>39,88</b>	11781208 <b>39,88</b>	1	10
Bad/WC-Garnitur (Griff/Griff)			78	2962060 <b>47,50</b>	11781142 <b>52,24</b>	2962140 <b>52,24</b>	11781215 <b>52,24</b>	1	10
			78			11565044 <b>55,17</b>	1	8	
			78						
			78						

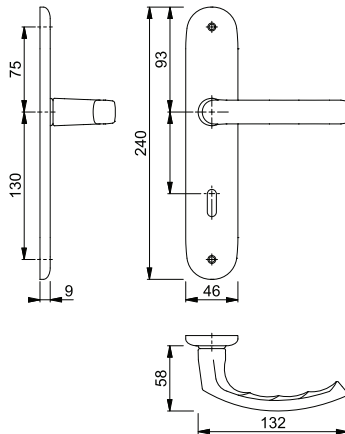

**Luxembourg - 53/273P/199**





duraplus®



Schnellstift

- HOPPE-Aluminium-Langschild-Wechsel-Garnitur für Wohnungsabschluss-Türen:
- geprüft nach **DIN EN 1906: 37-0140A**, Objekt-Garnitur
  - Lagerung: außen Knopf fest, innen Türgriff lose, Rückholfeder rechts/links verwendbar, wartungsfreies Gleitlager
  - Verbindung: **HOPPE-Schnellstift** mit HOPPE-FDW-Vollstift (Lochteil)
  - Befestigung: sichtbar, Mehrzweckschrauben



Beschreibung			Lochung/ Abstand	F1	F9			P.E.	Krt.
				Art.-Nr./€	Art.-Nr./€				
Wechsel-Garnitur (Knopf/Griff)			72	2806551 <b>51,21</b>	<b>2806569</b> <b>56,33</b>			1	4

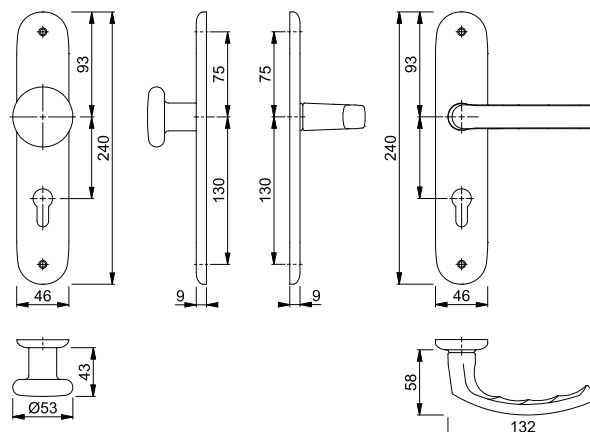

Neu

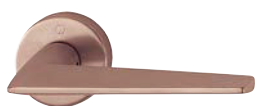

Schnellstift

## Macau - M1646/42KV/42KVS

duraplus®

HOPPE-Messing-Rosetten-Türgriff-Garnitur mit Schlüsselrosetten für Innentüren:

- geprüft nach **DIN EN 1906: 37-0140A**, Objekt-Garnitur
- Lagerung: Türgriffe lose, Rückholfedern rechts/links verwendbar, wartungsfreie Gleitlager
- Verbindung: **HOPPE-Schnellstift** mit HOPPE-Vollstift (Loch-/Lochteil)
- Unterkonstruktion: Kunststoff, Stütznocken
- Befestigung: verdeckt, durchgehend, wechselseitig, Mehrzweckschrauben



Beschreibung	37-47	8	Lochung	F41-R	F78-1-R	F84-1-R	F96-1-R	P.E.	Krt.
				Art.-Nr./€	Art.-Nr./€	Art.-Nr./€	Art.-Nr./€		
Türgriff-Garnitur (Griff/Griff)	37-47	8		12225307 <b>87,74</b>	12225332 <b>94,49</b>	<b>12225368</b> <b>94,49</b>	12225393 <b>94,49</b>	1	10
		8		12225319 <b>87,74</b>	12225344 <b>94,49</b>	12225375 <b>94,49</b>	12225405 <b>94,49</b>	1	10
Bad/WC-Garnitur (Griff/Griff)	37-47	8 5-8		12225290 <b>110,22</b>	12225320 <b>118,70</b>	12225356 <b>118,70</b>	12225381 <b>118,70</b>	1	10
Beschreibung	37-47	8	Lochung	F97-1-R				P.E.	Krt.
Türgriff-Garnitur (Griff/Griff)	37-47	8		12225423 <b>94,49</b>				1	10
		8		12225435 <b>94,49</b>				1	10
Bad/WC-Garnitur (Griff/Griff)	37-47	8 5-8		12225411 <b>118,70</b>				1	10

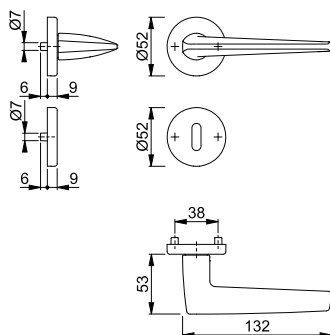

Resista® wird auf alle Oberflächen gewährt, die in der Farbnummer den Buchstaben **R** enthalten.

Resista®

Neu



Schnellstift

**Macau - M1646/843KV/843KVS**











duraplus®

HOPPE-Messing-Rosetten-Türgriff-Garnitur mit Schlüsselrosetten für Innentüren:

- geprüft nach **DIN EN 1906: 37-0140A**, Objekt-Garnitur
- Lagerung: Türgriffe lose, Rückholfedern rechts/links verwendbar, wartungsfreie Gleitlager
- Verbindung: **HOPPE-Schnellstift** mit HOPPE-Vollstift (Loch-/Lochteil)
- Unterkonstruktion: Kunststoff, Stütznocken
- Befestigung: verdeckt, durchgehend, wechselseitig, Mehrzweckschrauben



2

Beschreibung			Lochung	F41-R	F78-1-R	F84-1-R	F96-1-R	P.E.	Krt.
				Art.-Nr./€	Art.-Nr./€	Art.-Nr./€	Art.-Nr./€		
Türgriff-Garnitur (Griff/Griff)	37-47	8/8,5		12010868 <b>87,74</b>	12010881 <b>94,49</b>	<b>12010905</b> <b>94,49</b>	12010875 <b>94,49</b>	1	10
		8/8,5		12011022 <b>87,74</b>	12011046 <b>94,49</b>	12011065 <b>94,49</b>	12011034 <b>94,49</b>	1	10
Bad/WC-Garnitur (Griff/Griff)	37-47	8/8,5 5-8		12011149 <b>110,22</b>	12011162 <b>118,70</b>	12011186 <b>118,70</b>	12011150 <b>118,70</b>	1	10
Beschreibung			Lochung	F97-1-R				P.E.	Krt.
Türgriff-Garnitur (Griff/Griff)	37-47	8/8,5		12010893 <b>94,49</b>				1	10
		8/8,5		12011058 <b>94,49</b>				1	10
Bad/WC-Garnitur (Griff/Griff)	37-47	8/8,5 5-8		12011174 <b>118,70</b>				1	10

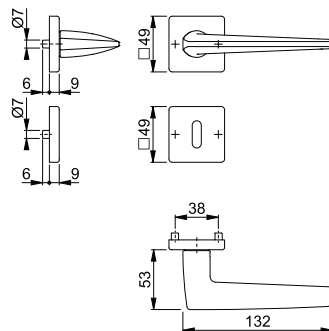

Resista® wird auf alle Oberflächen gewährt, die in der Farbnummer den Buchstaben **R** enthalten.

**Resista®**



Sertos®

## Marseille - 1138/42H/42HKVS

duraplus®

HOPPE-Aluminium-Rosetten-Türgriff-Garnitur mit Schlüsselrosetten für Innentüren:

- geprüft nach **DIN EN 1906: 47\*-0150A** und PIVCERT**Plus** (1.000.000 Prüfzyklen), Objekt-Garnitur
- Lagerung: Türgriffe fest/drehbar, Rückholfedern, HOPPE-Steckgriff-Verbindung mit Kugel-Arretierung **Sertos®**, wartungsfreie Gleitlager
- Verbindung: HOPPE-Profilvollstift, gehärtet
- Unterkonstruktion: Griffrosetten Stahl, Schlüsselrosetten Kunststoff, Stütznocken
- Befestigung: verdeckt, durchgehend; Griffrosetten Gewindeschrauben M5; Schlüsselrosetten Mehrzweckschrauben, wechselseitig



Beschreibung	F1	Lochung	F1		P.E.	Krt.
			Art.-Nr./€			
Türgriff-Garnitur (Griff/Griff)	40-45	8	10724045		1	10
			<b>10724061</b>		1	10
Bad/WC-Garnitur (Griff/Griff) mit Rot/Weiß-Scheibe	40-45	8	10724088		1	4
			<b>54,84</b>			
			<b>54,84</b>			
			<b>66,09</b>			

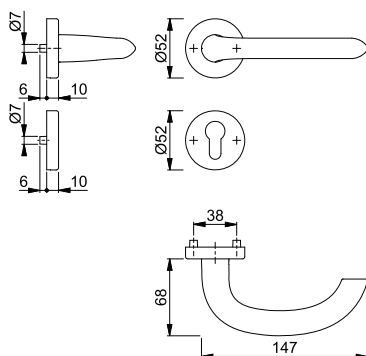

Befestigungs-Sets (Sertos®) für andere Türdicken siehe ab S. 816.



Sertos®

## Marseille - 58/42H/42HKVS/1138

duraplus®

HOPPE-Aluminium-Rosetten-Wechsel-Garnitur mit Schlüsselrosetten für Wohnungsabschluss-Türen:

- geprüft nach **DIN EN 1906: 47\*-0150A** und PIVCERT**Plus** (1.000.000 Prüfzyklen), Objekt-Garnitur
- Lagerung: außen Knopf fest; innen Türgriff fest/drehbar, Rückholfeder, HOPPE-Steckgriff-Verbindung mit Kugel-Arretierung **Sertos®**, wartungsfreies Gleitlager
- Verbindung: HOPPE-FDW-Profilvollstift, gehärtet
- Unterkonstruktion: Knopf-/Griffrosetten Stahl, Schlüsselrosetten Kunststoff, Stütznocken
- Befestigung: verdeckt, durchgehend; Knopf-/Griffrosetten Gewindeschrauben M5; Schlüsselrosetten Mehrzweckschrauben, wechselseitig



Beschreibung	F1	Lochung	F1		P.E.	Krt.
			Art.-Nr./€			
Wechsel-Garnitur (Knopf/Griff)	40-45	8	<b>10724109</b>		1	4
			<b>69,80</b>			

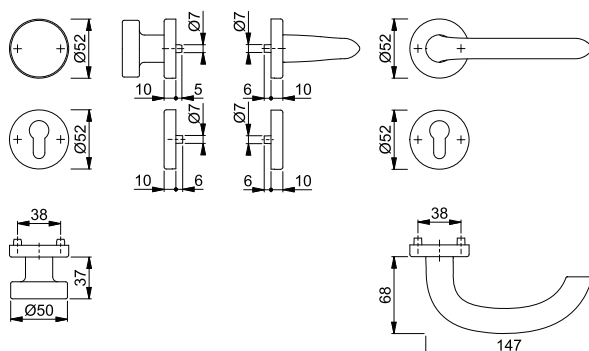

Befestigungs-Sets (Sertos®) für andere Türdicken siehe ab S. 816.



**Schnellstift**





**Marseille - 1138/42KV/42KVS**

duraplus®

HOPPE-Aluminium-Rosetten-Türgriff-Garnitur mit Schlüsselrosetten für Innentüren:

- geprüft nach **DIN EN 1906: 37-0140A**, Objekt-Garnitur
- Lagerung: Türgriffe lose, Rückholfedern rechts/links verwendbar, wartungsfreie Gleitlager
- Verbindung: **HOPPE-Schnellstift** mit HOPPE-Vollstift (Stift-/Lochteil)
- Unterkonstruktion: Kunststoff, Stütznocken
- Befestigung: verdeckt, durchgehend, wechselseitig, Mehrzweckschrauben



Beschreibung			Lochung	F1	F9	P.E.	Krt.
				Art.-Nr./€	Art.-Nr./€		
Türgriff-Garnitur (Griff/Griff)	37-42	8		<b>2781496</b> 26,65	2781672 29,32	1	40
				2781681 26,65	2781701 29,32	1	20
Bad/WC-Garnitur (Griff/Griff)	37-42	8		2782042 37,90	2782077 41,69	1	20

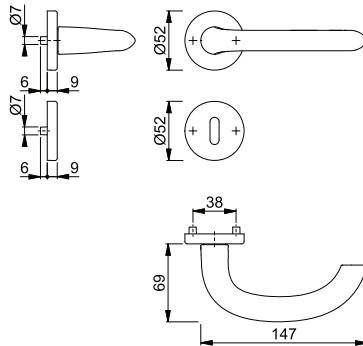

**Schnellstift**



**Marseille - 58/42KV/42KVS/1138**

duraplus®

HOPPE-Aluminium-Rosetten-Wechsel-Garnitur mit Schlüsselrosetten für Wohnungsabschluss-Türen:

- geprüft nach **DIN EN 1906: 37-0140A**, Objekt-Garnitur
- Lagerung: außen Knopf fest, innen Türgriff lose, Rückholfeder rechts/links verwendbar, wartungsfreies Gleitlager
- Verbindung: **HOPPE-Schnellstift** mit HOPPE-FDW-Vollstift (Lochteil)
- Unterkonstruktion: Kunststoff, Stütznocken
- Befestigung: verdeckt, durchgehend, Mehrzweckschrauben; Knopf-/Griffrosetten von innen, Schlüsselrosetten wechselseitig



Beschreibung			Lochung	F1	P.E.	Krt.
				Art.-Nr./€		
Wechsel-Garnitur (Knopf/Griff)	37-42	8		<b>2783942</b> 41,62	1	8

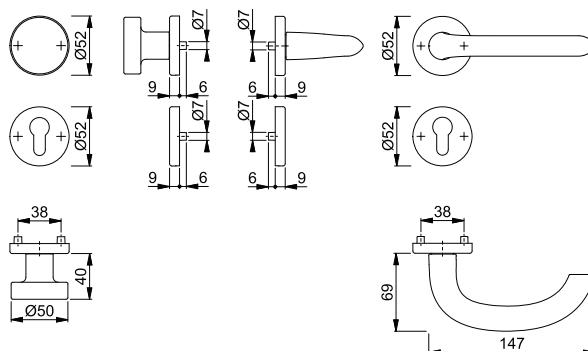



Schnellstift

## Marseille - 1138/353K

duraplus®

HOPPE-Aluminium-Kurzschild-Türgriff-Garnitur für Innentüren:

- geprüft nach **DIN EN 1906: 37-0140U**, Objekt-Garnitur
- Lagerung: Türgriffe lose, wartungsfreie Gleitlager
- Verbindung: **HOPPE-Schnellstift** mit HOPPE-Vollstift (Stift-/Lochteil)
- Unterkonstruktion: Stahl
- Befestigung: verdeckt, durchgehend, Gewindeschrauben M5 mit Hülsenmuttern



Beschreibung	F1	Lochung/ Abstand	F1		P.E.	Krt.
			Art.-Nr./€			
Türgriff-Garnitur (Griff/Griff)	35-45	8	72	<b>2978441</b>		1 10
				<b>30,43</b>		
			72	2978467		1 10
				<b>30,43</b>		
Bad/WC-Garnitur (Griff/Griff)	40-45	8	78	2978475		1 4
				<b>41,68</b>		

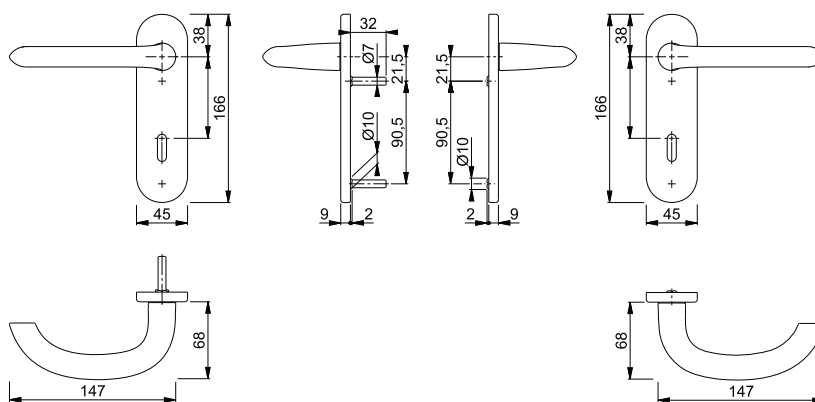

Schnellstift

## Marseille - 58/353K/1138

duraplus®

HOPPE-Aluminium-Kurzschild-Wechsel-Garnitur für Wohnungsabschluss-Türen:

- geprüft nach **DIN EN 1906: 37-0140U**, Objekt-Garnitur
- Lagerung: außen Knopf fest, innen Türgriff lose, wartungsfreies Gleitlager
- Verbindung: **HOPPE-Schnellstift** mit HOPPE-FDW-Vollstift (Lochteil)
- Unterkonstruktion: Stahl, Stütznocken
- Befestigung: verdeckt, durchgehend, Gewindeschrauben M5



Beschreibung	F1	Lochung/ Abstand	F1		P.E.	Krt.
			Art.-Nr./€			
Wechsel-Garnitur (Knopf/Griff)	35-45	8	72	<b>2569778</b>		1 4
				<b>45,39</b>		

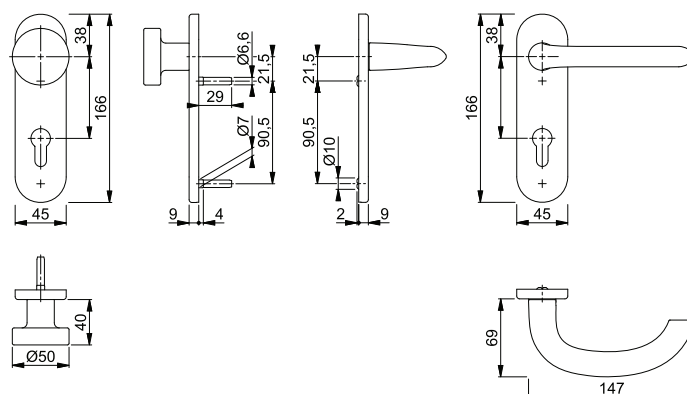



Schnellstift

### Marseille - 1138/273P







duraplus®

HOPPE-Aluminium-Langschild-Türgriff-Garnitur für Innentüren:

- geprüft nach **DIN EN 1906: 37-0140A**, Objekt-Garnitur
- Lagerung: Türgriffe lose, Rückholfedern rechts/links verwendbar, wartungsfreie Gleitlager
- Verbindung: **HOPPE-Schnellstift** mit HOPPE-Vollstift (Stift-/Lochteil)
- Befestigung: sichtbar, Mehrzweckschrauben



2

Beschreibung			Lochung/ Abstand	F1		P.E.	Krt.
				Art.-Nr./€			
Türgriff-Garnitur (Griff/Griff)	35-45	8		72	<b>2784718</b> <b>26,65</b>	1	30
				72	2784857 <b>26,65</b>	1	20
Bad/WC-Garnitur (Griff/Griff)	37-42	8		78	2785542	1	20
					<b>37,90</b>		

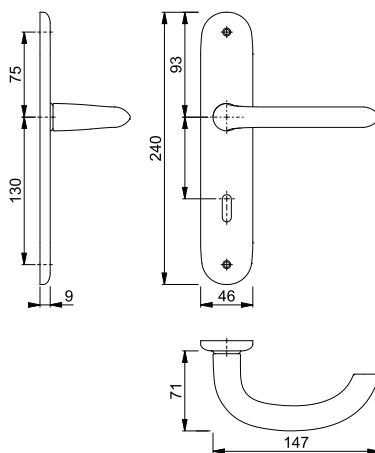

Schnellstift



### Marseille - 53/273P/1138

duraplus®

HOPPE-Aluminium-Langschild-Wechsel-Garnitur für Wohnungsabschluss-Türen:

- geprüft nach **DIN EN 1906: 37-0140A**, Objekt-Garnitur
- Lagerung: außen Knopf fest, innen Türgriff lose, Rückholfeder rechts/links verwendbar, wartungsfreies Gleitlager
- Verbindung: **HOPPE-Schnellstift** mit HOPPE-FDW-Vollstift (Lochteil)
- Befestigung: sichtbar, Mehrzweckschrauben



Beschreibung			Lochung/ Abstand	F1		P.E.	Krt.
				Art.-Nr./€			
Wechsel-Garnitur (Knopf/Griff)	35-45	8		72	<b>2785761</b> <b>41,62</b>	1	8

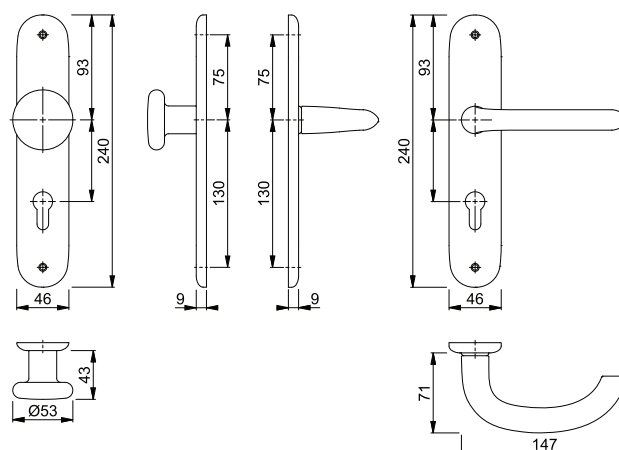



Sertos®

## ■ Marseille - E1138/42H/42HKVS

duraplus®

HOPPE-Edelstahl-Rosetten-Türgriff-Garnitur mit Schlüsselrosetten für Innentüren:

- geprüft nach **DIN EN 1906: 47\*-0150A** und PIVCERTPlus (1.000.000 Prüfzyklen), Objekt-Garnitur
- Lagerung: Türgriffe fest/drehbar, Rückholfedern, HOPPE-Steckgriff-Verbindung mit Kugel-Arretierung **Sertos®**, wartungsfreie Gleitlager
- Verbindung: HOPPE-Profilvollstift, gehärtet
- Unterkonstruktion: Griffrosetten Stahl, Schlüsselrosetten Kunststoff, Stütznocken
- Befestigung: verdeckt, durchgehend; Griffrosetten Gewindeschrauben M5; Schlüsselrosetten Mehrzweckschrauben, wechselseitig



Beschreibung	F69	Lochung	F69		P.E.	Krt.
			Art.-Nr./€			
Türgriff-Garnitur (Griff/Griff)	40-45	8		10719959 <b>59,90</b>	1	10
				<b>10719991</b> <b>59,90</b>		
Bad/WC-Garnitur (Griff/Griff) mit Rot/Weiß-Scheibe	40-45	8		10720010 <b>78,67</b>	1	4

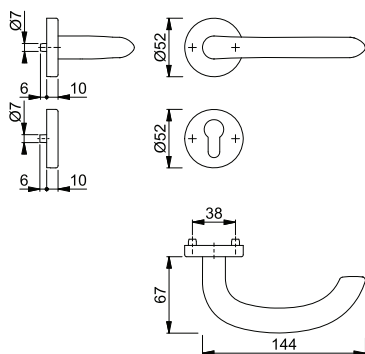

Befestigungs-Sets (Sertos®) für andere Türdicken siehe ab S. 816.



Sertos®

## ■ Marseille - E58/42H/42HKVS/1138

duraplus®

HOPPE-Edelstahl-Rosetten-Wechsel-Garnitur mit Schlüsselrosetten für Wohnungsabschluss-Türen:

- geprüft nach **DIN EN 1906: 47\*-0150A** und PIVCERTPlus (1.000.000 Prüfzyklen), Objekt-Garnitur
- Lagerung: außen Knopf fest; innen Türgriff fest/drehbar, Rückholfeder, HOPPE-Steckgriff-Verbindung mit Kugel-Arretierung **Sertos®**, wartungsfreies Gleitlager
- Verbindung: HOPPE-FDW-Profilvollstift, gehärtet
- Unterkonstruktion: Knopf-/Griffrosetten Stahl, Schlüsselrosetten Kunststoff, Stütznocken
- Befestigung: verdeckt, durchgehend; Knopf-/Griffrosetten Gewindeschrauben M5; Schlüsselrosetten Mehrzweckschrauben, wechselseitig



Beschreibung	F69	Lochung	F69		P.E.	Krt.
			Art.-Nr./€			
Wechsel-Garnitur (Knopf/Griff)	40-45	8		<b>10720571</b> <b>78,67</b>	1	4

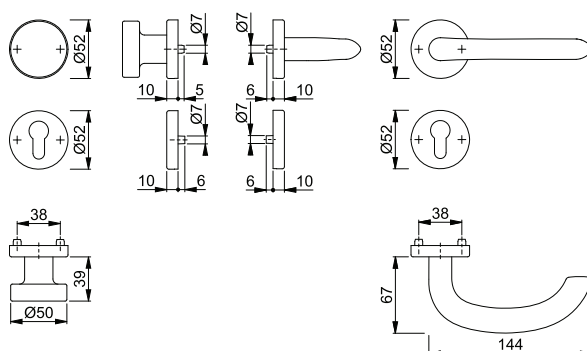

Befestigungs-Sets (Sertos®) für andere Türdicken siehe ab S. 816.





Sertos®

**Marseille - E1138/353H**

duraplus®

HOPPE-Edelstahl-Langschild-Türgriff-Garnitur für Innentüren:

- geprüft nach **DIN EN 1906: 47-0150A** und **PIVCERTPlus** (1.000.000 Prüfzyklen), Objekt-Garnitur
- Lagerung: Türgriffe fest/drehbar, Rückholfedern, HOPPE-Steckgriff-Verbindung mit Kugel-Arretierung **Sertos®**, wartungsfreie Gleitlager
- Verbindung: HOPPE-Profilvollstift, gehärtet
- Unterkonstruktion: Stahl, Stütznocken
- Befestigung: verdeckt, durchgehend, Gewindeschrauben M5



Beschreibung	Lochung/Abstand	F69 Art.-Nr./€	P.E.	Krt.
Türgriff-Garnitur (Griff/Griff)	8	11536378 <b>112,52</b>	1	5
	8	<b>11536385</b> <b>112,52</b>	1	5
Bad/WC-Garnitur (Griff/Griff) mit Rot/Weiß-Scheibe	8	11536391 <b>131,30</b>	1	5

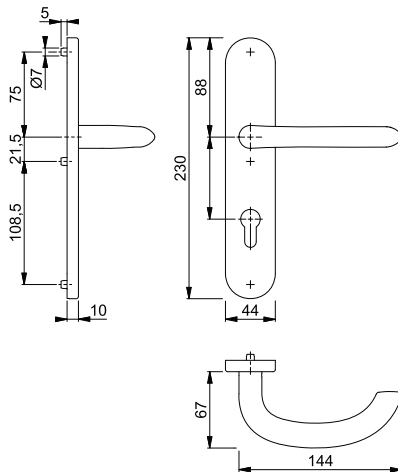

Befestigungs-Sets (Sertos®) für andere Türdicken siehe ab S. 816.



Schnellstift®

**Marseille - E1138Z/42KV/42KVS**

duraplus®

HOPPE-Edelstahl-Rosetten-Türgriff-Garnitur mit Schlüsselrosetten für Innentüren:

- geprüft nach **DIN EN 1906: 37-0140A**, Objekt-Garnitur
- Lagerung: Türgriffe lose, Rückholfedern rechts/links verwendbar, wartungsfreie Gleitlager
- Verbindung: **HOPPE-Schnellstift** mit HOPPE-Vollstift (Stift-/Lochteil)
- Unterkonstruktion: Kunststoff, Stütznocken
- Befestigung: verdeckt, durchgehend, wechselseitig, Mehrzweckschrauben



Beschreibung	Lochung	F69 Art.-Nr./€	P.E.	Krt.
Türgriff-Garnitur (Griff/Griff)	8	<b>3042441</b> <b>32,21</b>	1	10
	8	3042484 <b>32,21</b>	1	10
Bad/WC-Garnitur (Griff/Griff)	8	3042505 <b>50,98</b>	1	10

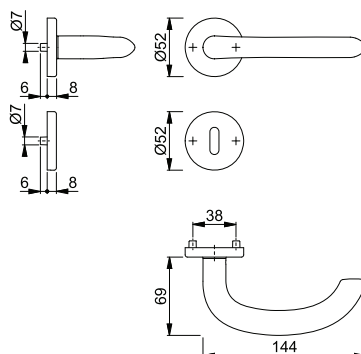



Schnellstift

## Marseille - E58/42KV/42KVS/1138Z

duraplus®

HOPPE-Edelstahl-Rosetten-Wechsel-Garnitur mit Schlüsselrosetten für Wohnungsabschluss-Türen:

- geprüft nach **DIN EN 1906: 37-0140A**, Objekt-Garnitur
- Lagerung: außen Knopf fest, innen Türgriff lose, Rückholfeder rechts/links verwendbar, wartungsfreies Gleitlager
- Verbindung: **HOPPE-Schnellstift** mit HOPPE-FDW-Vollstift (Lochteil)
- Unterkonstruktion: Kunststoff, Stütznocken
- Befestigung: verdeckt, durchgehend, Mehrzweckschrauben; Knopf-/Griffrosetten von innen, Schlüsselrosetten wechselseitig



Beschreibung			Lochung	F69			P.E.	Krt.
				Art.-Nr./€				
Wechsel-Garnitur (Knopf/Griff)	40-45	8		<b>3042548</b> <b>50,98</b>			1	4

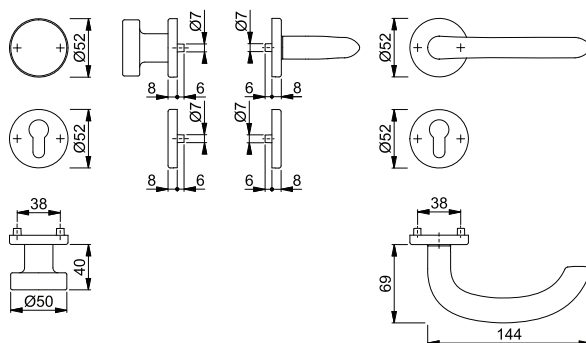

Schnellstift

## Marseille - E1138Z/353K

duraplus®

HOPPE-Edelstahl-Kurzschild-Türgriff-Garnitur für Innentüren:

- geprüft nach **DIN EN 1906: 37-0140U**, Objekt-Garnitur
- Lagerung: Türgriffe lose, wartungsfreie Gleitlager
- Verbindung: **HOPPE-Schnellstift** mit HOPPE-Vollstift (Stift-/Lochteil)
- Unterkonstruktion: Stahl
- Befestigung: verdeckt, durchgehend, Gewindeschrauben M5 mit Hülsenmuttern



Beschreibung			Lochung/Abstand	F69			P.E.	Krt.	
				Art.-Nr./€					
Türgriff-Garnitur (Griff/Griff)	35-45	8		72	<b>3042231</b> <b>48,43</b>			1	10
				72	3042265 <b>48,43</b>			1	10
Bad/WC-Garnitur (Griff/Griff)	40-45	8		78	3042329 <b>67,20</b>			1	4

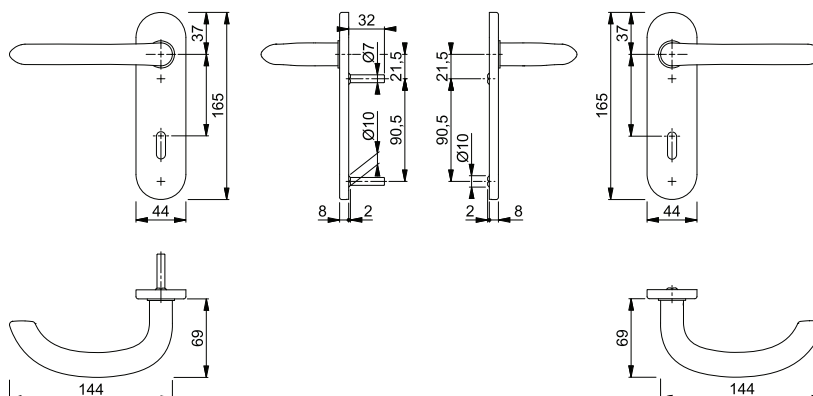



Schnellstift

■ **Marseille - E58/353K/1138Z**



duraplus®

HOPPE-Edelstahl-Kurzschild-Wechsel-Garnitur für Wohnungsabschluss-Türen:

- geprüft nach **DIN EN 1906: 37-0140U**, Objekt-Garnitur
- Lagerung: außen Knopf fest, innen Türgriff lose, wartungsfreies Gleitlager
- Verbindung: **HOPPE-Schnellstift** mit HOPPE-FDW-Vollstift (Lochteil)
- Unterkonstruktion: Stahl
- Befestigung: verdeckt, durchgehend, Gewindeschrauben M5 mit Hülsenmuttern



2

Beschreibung			Lochung/ Abstand	F69				P.E.	Krt.
				Art.-Nr./€					
Wechsel-Garnitur (Knopf/Griff)	35-45	8	 72	<b>3042468</b> <b>67,20</b>				1	4

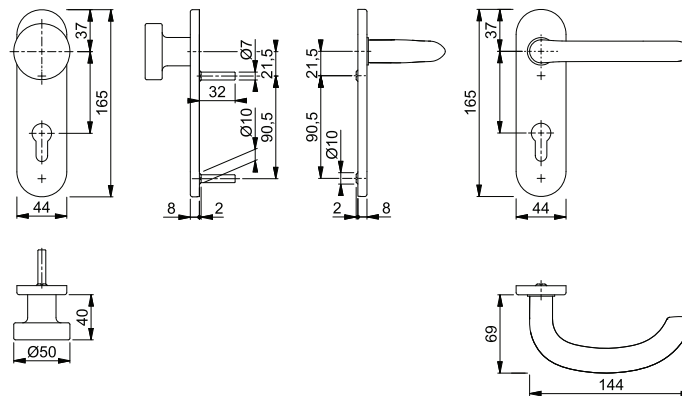

Schnellstift





■ **Marseille - E1138Z/302**

duraplus®

HOPPE-Edelstahl-Langschild-Türgriff-Garnitur für Innentüren:

- geprüft nach **DIN EN 1906: 37-0140U**, Objekt-Garnitur
- Lagerung: Türgriffe lose, wartungsfreie Gleitlager
- Verbindung: **HOPPE-Schnellstift** mit HOPPE-Vollstift (Stift-/Lochteil)
- Befestigung: sichtbar, Mehrzweckschrauben



Beschreibung			Lochung/ Abstand	F69				P.E.	Krt.
				Art.-Nr./€					
Türgriff-Garnitur (Griff/Griff)	35-45	8	 72	<b>3042513</b> <b>33,94</b>				1	10
Bad/WC-Garnitur (Griff/Griff)	37-42	8	 78	3042581 <b>52,71</b>				1	10

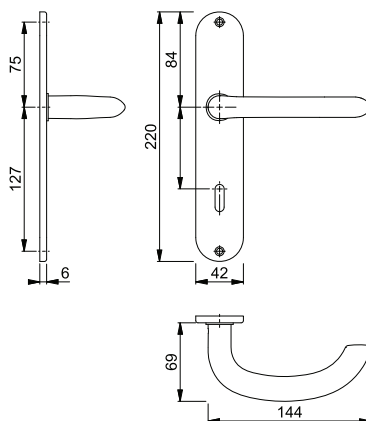



Schnellstift

## Marseille - E58/302/1138Z

duraplus®

HOPPE-Edelstahl-Langschild-Wechsel-Garnitur für Wohnungsabschluss-Türen:

- geprüft nach **DIN EN 1906: 37-0140U**, Objekt-Garnitur
- Lagerung: außen Knopf fest, innen Türgriff lose, wartungsfreies Gleitlager
- Verbindung: **HOPPE-Schnellstift** mit HOPPE-FDW-Vollstift (Lochteil)
- Befestigung: sichtbar, Mehrzweckschrauben



Beschreibung			Lochung/ Abstand	F69				P.E.	Krt.
				Art.-Nr./€					
Wechsel-Garnitur (Knopf/Griff)	35-45	8	72	<b>3042610</b> <b>52,71</b>				1	4

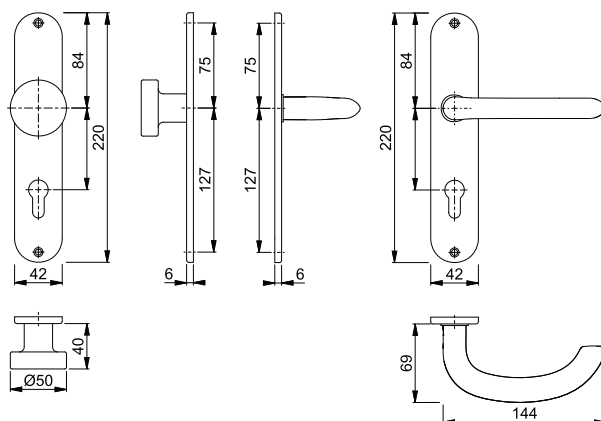

Schnellstift  
SchnellstiftPlus

## Marseille - E1138Z/849N

duraplus®

**HOPPE-SchnellstiftPlus**-Edelstahl-Flachrosetten-Türgriff-Garnitur ohne Schlüsselrosetten für Innentüren:

- geprüft nach **DIN EN 1906: 37-0140U**, Objekt-Garnitur
- Lagerung: Türgriffe lose, wartungsfreie Gleitlager
- Verbindung: **HOPPE-Schnellstift** mit HOPPE-Vollstift (Stift-/Lochteil)
- Befestigung: aufsteckbare Griffrosetten mit durchgehenden Stütznocken
- Besonderheit: schraubenlose Montage, 2 mm flache Rosetten



Beschreibung			F69				P.E.	Krt.	
			Art.-Nr./€						
Türgriff-Garnitur (Griff/ Griff) ohne Schlüssel- rosetten	35-45	8		<b>3746924</b> <b>33,91</b>				1	10

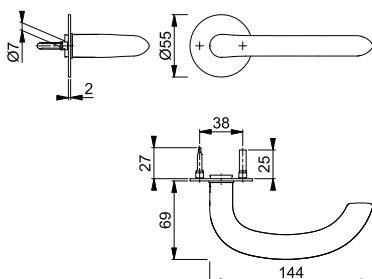

Passende Schlüsselrosette  
E849NS siehe S. 162.



**Schnellstift**









**New York - 1810/42KV/42KVS**

duraplus®

HOPPE-Aluminium-Rosetten-Türgriff-Garnitur mit Schlüsselrosetten für Innentüren:

- geprüft nach **DIN EN 1906: 37-0140A**, Objekt-Garnitur
- Lagerung: Türgriffe lose, Rückholfedern rechts/links verwendbar, wartungsfreie Gleitlager
- Verbindung: **HOPPE-Schnellstift** mit HOPPE-Vollstift (Stift-/Lochteil)
- Unterkonstruktion: Kunststoff, Stütznocken
- Befestigung: verdeckt, durchgehend, wechselseitig, Mehrzweckschrauben



Beschreibung			Lochung	F1	F9	F9714M	P.E.	Krt.
				Art.-Nr./€	Art.-Nr./€	Art.-Nr./€		
Türgriff-Garnitur (Griff/Griff)	37-42	8		<b>3273207</b> 14,96	3273215 16,46		1	40
				3273223 14,96	3273240 16,46		1	20
				11727524 15,65		11874326 19,39	1	10
				11727555 15,65		11874345 19,39	1	10
Bad/WC-Garnitur (Griff/Griff)	37-42	8		3273258 26,20	3273266 28,83		1	20
		8						
		8/8,5 5-8		11727731 26,90		11874338 31,75	1	10

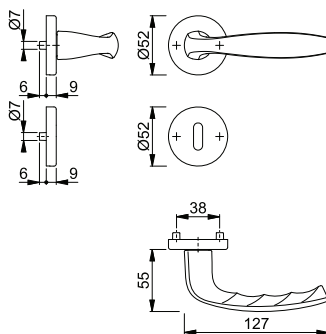

**Schnellstift**



**New York - 58/42KV/42KVS/1810**

duraplus®

HOPPE-Aluminium-Rosetten-Wechsel-Garnitur mit Schlüsselrosetten für Wohnungsabschluss-Türen:

- geprüft nach **DIN EN 1906: 37-0140A**, Objekt-Garnitur
- Lagerung: außen Knopf fest, innen Türgriff lose, Rückholfeder rechts/links verwendbar, wartungsfreies Gleitlager
- Verbindung: **HOPPE-Schnellstift** mit HOPPE-FDW-Vollstift (Lochteil)
- Unterkonstruktion: Kunststoff, Stütznocken
- Befestigung: verdeckt, durchgehend, Mehrzweckschrauben; Knopf-/Griffrosetten von innen, Schlüsselrosetten wechselseitig



Beschreibung			Lochung	F1	F9	P.E.	Krt.
				Art.-Nr./€	Art.-Nr./€		
Wechsel-Garnitur (Knopf/Griff)	37-42	8		<b>3273291</b> 29,92	3273311 32,91	1	8

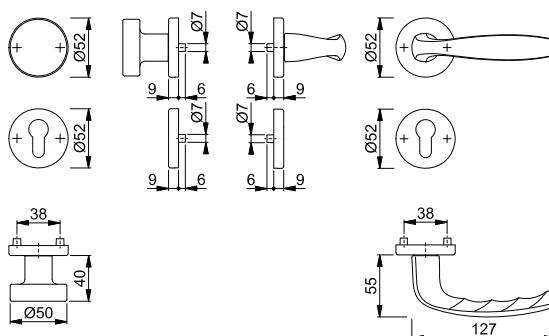



Schnellstift

## New York - 1810/273KP

duraplus®

HOPPE-Aluminium-Kurzschild-Türgriff-Garnitur für Innentüren:

- geprüft nach **DIN EN 1906: 37-0140U**, Objekt-Garnitur
- Lagerung: Türgriffe lose, wartungsfreie Gleitlager
- Verbindung: **HOPPE-Schnellstift** mit HOPPE-Vollstift (Stift-/Lochteil)
- Befestigung: sichtbar, Mehrzweckschrauben



Beschreibung	37-42	8	Lochung/ Abstand	F1				P.E.	Krt.
				Art.-Nr./€					
Türgriff-Garnitur (Griff/Griff)	37-42	8	72	<b>3273063</b>				1	40
			72	14,96				1	20
Bad/WC-Garnitur (Griff/Griff)	37-42	8	78	3273119				1	20
				26,20					

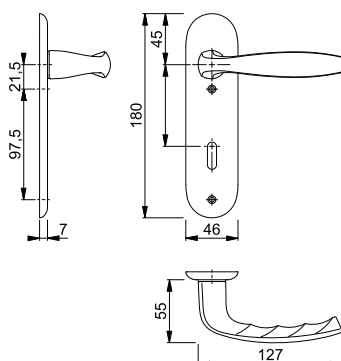

Schnellstift

## New York - 53/273KP/1810

duraplus®

HOPPE-Aluminium-Kurzschild-Wechsel-Garnitur für Wohnungsabschluss-Türen:

- geprüft nach **DIN EN 1906: 37-0140U**, Objekt-Garnitur
- Lagerung: außen Knopf fest, innen Türgriff lose, wartungsfreies Gleitlager
- Verbindung: **HOPPE-Schnellstift** mit HOPPE-FDW-Vollstift (Lochteil)
- Befestigung: sichtbar, Mehrzweckschrauben



Beschreibung	37-42	8	Lochung/ Abstand	F1				P.E.	Krt.
				Art.-Nr./€					
Wechsel-Garnitur (Knopf/Griff)	37-42	8	72	<b>3273178</b>				1	4
				29,92					

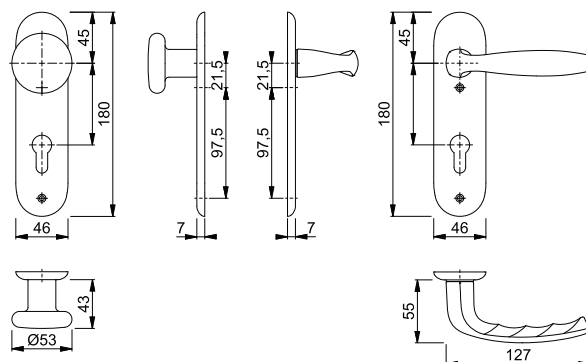



**Schnellstift**

**New York - 1810/273P**









**duraplus®**

HOPPE-Aluminium-Langschild-Türgriff-Garnitur für Innentüren:

- geprüft nach **DIN EN 1906: 37-0140A**, Objekt-Garnitur
- Lagerung: Türgriffe lose, Rückholfedern rechts/links verwendbar, wartungsfreie Gleitlager
- Verbindung: **HOPPE-Schnellstift** mit HOPPE-Vollstift (Stift-/Lochteil)
- Befestigung: sichtbar, Mehrzweckschrauben



2

Beschreibung			Lochung/ Abstand	F1		F9		P.E.	Krt.	
				Art.-Nr./€	Art.-Nr./€	Art.-Nr./€	Art.-Nr./€			
Türgriff-Garnitur (Griff/Griff)	37-42	8		72	<b>3272909</b> 14,96	3272917	16,46	1	30	
				72	11614225 17,89			1	8	
				72	3272925 14,96	3272933	16,46	1	20	
Bad/WC-Garnitur (Griff/Griff)	37-42	8		78	3272941	3272968	26,20	28,83	1	20
				78	11614249 29,13			1	8	
		8								
										

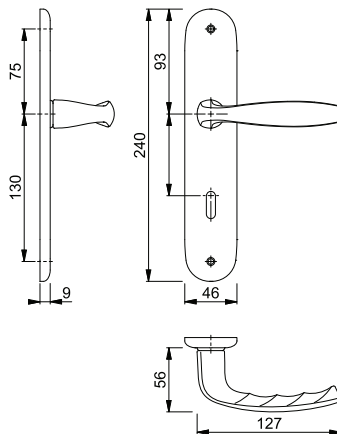

**New York - 53/273P/1810**



**duraplus®**

HOPPE-Aluminium-Langschild-Wechsel-Garnitur für Wohnungsabschluss-Türen:

- geprüft nach **DIN EN 1906: 37-0140A**, Objekt-Garnitur
- Lagerung: außen Knopf fest, innen Türgriff lose, Rückholfeder rechts/links verwendbar, wartungsfreies Gleitlager
- Verbindung: **HOPPE-Schnellstift** mit HOPPE-FDW-Vollstift (Lochteil)
- Befestigung: sichtbar, Mehrzweckschrauben



**Schnellstift**

Beschreibung			Lochung/ Abstand	F1		F9		P.E.	Krt.
				Art.-Nr./€	Art.-Nr./€	Art.-Nr./€	Art.-Nr./€		
Wechsel-Garnitur (Knopf/Griff)	37-42	8		72	<b>3272976</b> 29,92	3272984	32,91	1	8

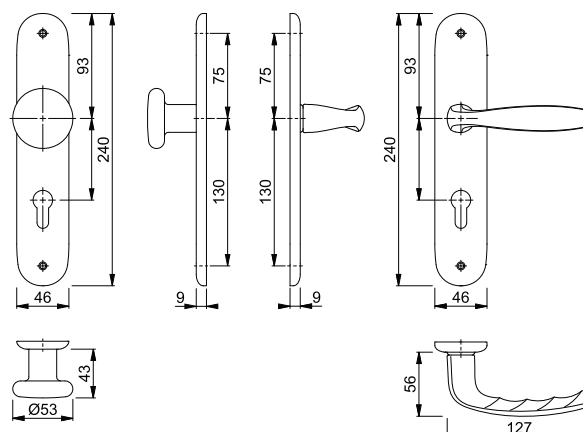



Sertos®

## Paris - 138/42H/42HKVS

duraplus®

HOPPE-Aluminium-Rosetten-Türgriff-Garnitur mit Schlüsselrosetten für Innentüren:

- geprüft nach **DIN EN 1906: 47\*-0150A** und **PVCERTPlus** (1.000.000 Prüfzyklen), Objekt-Garnitur
- Lagerung: Türgriffe fest/drehbar, Rückholfedern, HOPPE-Steckgriff-Verbindung mit Kugel-Arretierung **Sertos®**, wartungsfreie Gleitlager
- Verbindung: HOPPE-Profilvollstift, gehärtet
- Unterkonstruktion: Griffrosetten Stahl, Schlüsselrosetten Kunststoff, Stütznocken
- Befestigung: verdeckt, durchgehend; Griffrosetten Gewindeschrauben M5; Schlüsselrosetten Mehrzweckschrauben, wechselseitig



Beschreibung	40-45	8	Lochung	F1	F1-2-S			P.E.	Krt.
				Art.-Nr./€	Art.-Nr./€				
Türgriff-Garnitur (Griff/Griff)	40-45	8	Lochung	10724125 <b>73,07</b>				1	10
		8		<b>10724141</b> <b>73,07</b>	10724150 <b>96,69</b>		1	10	
Bad/WC-Garnitur (Griff/Griff) mit Rot/Weiß-Scheibe	40-45	8	Lochung	10724168 <b>84,31</b>	10724176 <b>107,94</b>			1	4

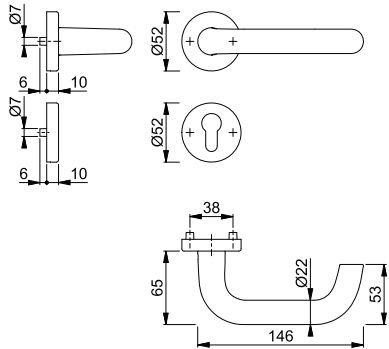

Der Buchstabe **S** in der Farbnummer steht für SecuSan®, die antimikrobielle Oberfläche. Nur für den Innenbereich geeignet.

SecuSan®

Befestigungs-Sets (Sertos®) für andere Türdicken siehe ab S. 816.



Sertos®

## Paris - 58/42H/42HKVS/138

duraplus®

HOPPE-Aluminium-Rosetten-Wechsel-Garnitur mit Schlüsselrosetten für Wohnungsabschluss-Türen:

- geprüft nach **DIN EN 1906: 47\*-0150A** und **PVCERTPlus** (1.000.000 Prüfzyklen), Objekt-Garnitur
- Lagerung: außen Knopf fest; innen Türgriff fest/drehbar, Rückholfeder, HOPPE-Steckgriff-Verbindung mit Kugel-Arretierung **Sertos®**, wartungsfreies Gleitlager
- Verbindung: HOPPE-FDW-Profilvollstift, gehärtet
- Unterkonstruktion: Knopf-/Griffrosetten Stahl, Schlüsselrosetten Kunststoff, Stütznocken
- Befestigung: verdeckt, durchgehend; Knopf-/Griffrosetten Gewindeschrauben M5; Schlüsselrosetten Mehrzweckschrauben, wechselseitig



Beschreibung	40-45	8	Lochung	F1				P.E.	Krt.
				Art.-Nr./€					
Wechsel-Garnitur (Knopf/Griff)	40-45	8	Lochung	<b>10724184</b> <b>83,05</b>				1	4

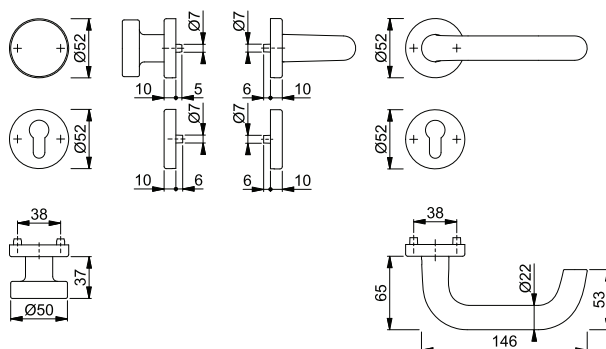

Befestigungs-Sets (Sertos®) für andere Türdicken siehe ab S. 816.





Sertos®

**Paris - 138/353KH**

duraplus®

HOPPE-Aluminium-Kurzschild-Türgriff-Garnitur für Innentüren:

- geprüft nach **DIN EN 1906: 47\*-0150A** und **PIVCERTPlus** (1.000.000 Prüfzyklen), Objekt-Garnitur
- Lagerung: Türgriffe fest/drehbar, Rückholfedern, HOPPE-Steckgriff-Verbindung mit Kugel-Arretierung **Sertos®**, wartungsfreie Gleitlager
- Verbindung: HOPPE-Profilvollstift, gehärtet
- Unterkonstruktion: Stahl, Stütznocken
- Befestigung: verdeckt, durchgehend, Gewindeschrauben M5



Beschreibung	Lochung/Abstand	F1	P.E.	Krt.	
					Art.-Nr./€
Türgriff-Garnitur (Griff/Griff)	8	72	10725161 <b>76,85</b>	1	10
	8	72	<b>10725195</b> <b>76,85</b>	1	10
Bad/WC-Garnitur (Griff/Griff) mit Rot/Weiß-Scheibe	8	78	10725216 <b>88,09</b>	1	4

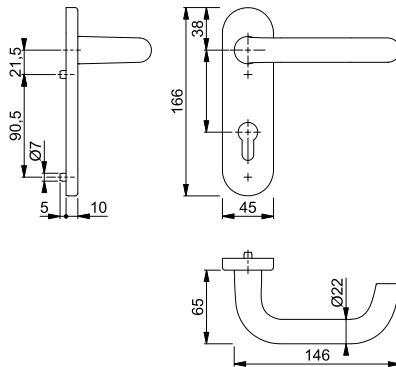

Befestigungs-Sets (Sertos®) für andere Türdicken siehe ab S. 816.



Sertos®

**Paris - 58/353KH/138**

duraplus®

HOPPE-Aluminium-Kurzschild-Wechsel-Garnitur für Wohnungsabschluss-Türen:

- geprüft nach **DIN EN 1906: 47\*-0150A** und **PIVCERTPlus** (1.000.000 Prüfzyklen), Objekt-Garnitur
- Lagerung: außen Knopf fest; innen Türgriff fest/drehbar, Rückholfeder, HOPPE-Steckgriff-Verbindung mit Kugel-Arretierung **Sertos®**, wartungsfreies Gleitlager
- Verbindung: HOPPE-FDW-Profilvollstift, gehärtet
- Unterkonstruktion: Stahl, Stütznocken
- Befestigung: verdeckt, durchgehend, Gewindeschrauben M5



Beschreibung	Lochung/Abstand	F1	P.E.	Krt.	
					Art.-Nr./€
Wechsel-Garnitur (Knopf/Griff)	8	72	<b>10725232</b> <b>86,83</b>	1	4

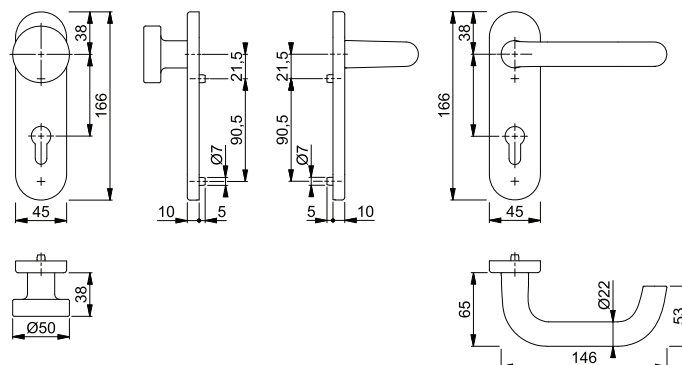

Befestigungs-Sets (Sertos®) für andere Türdicken siehe ab S. 816.



**Schnellstift**

## Paris - 138L/42KV/42KVS

duraplus®

HOPPE-Aluminium-Rosetten-Türgriff-Garnitur mit Schlüsselrosetten für Innentüren:

- geprüft nach **DIN EN 1906: 37-0140A**, Objekt-Garnitur
- Lagerung: Türgriffe lose, Rückholfedern rechts/links verwendbar, wartungsfreie Gleitlager
- Verbindung: **HOPPE-Schnellstift** mit HOPPE-Vollstift (Stift-/Lochteil)
- Unterkonstruktion: Kunststoff, Stütznocken
- Befestigung: verdeckt, durchgehend, wechselseitig, Mehrzweckschrauben



Beschreibung	37-42	8	Lochung	F1	F1-2-S	F2	F4	P.E.	Krt.
				Art.-Nr./€	Art.-Nr./€	Art.-Nr./€	Art.-Nr./€		
Türgriff-Garnitur (Griff/Griff)	37-42	8		<b>3409178</b> 44,88		3387642 44,88	3387861 49,37	1	40
		8		3409194 44,88	3678538 68,50		3387870 49,37	1	20
Bad/WC-Garnitur (Griff/Griff)	37-42	8		3409080 56,13	3678482 79,75	3387693 56,13	3387888 61,74	1	20
		8							

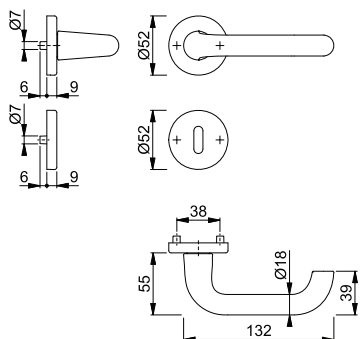

Der Buchstabe **S** in der Farbnummer steht für SecuSan®, die antimikrobielle Oberfläche. Nur für den Innenbereich geeignet.

**SecuSan®**



**Schnellstift**

## Paris - 58/42KV/42KVS/138L

duraplus®

HOPPE-Aluminium-Rosetten-Wechsel-Garnitur mit Schlüsselrosetten für Wohnungsabschluss-Türen:

- geprüft nach **DIN EN 1906: 37-0140A**, Objekt-Garnitur
- Lagerung: außen Knopf fest, innen Türgriff lose, Rückholfeder rechts/links verwendbar, wartungsfreies Gleitlager
- Verbindung: **HOPPE-Schnellstift** mit HOPPE-FDW-Vollstift (Lochteil)
- Unterkonstruktion: Kunststoff, Stütznocken
- Befestigung: verdeckt, durchgehend, Mehrzweckschrauben; Knopf-/Griffrosetten von innen, Schlüsselrosetten wechselseitig



Beschreibung	37-42	8	Lochung	F1	F4	P.E.	Krt.
				Art.-Nr./€	Art.-Nr./€		
Wechsel-Garnitur (Knopf/Griff)	37-42	8		<b>3389251</b> 54,87	3407527 60,35	1	8

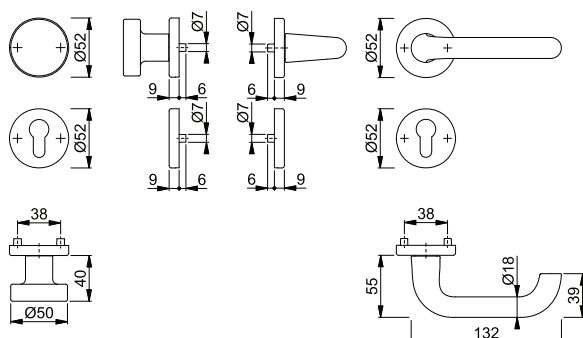







Schnellstift

**Paris - 138L/300K**

duraplus®

HOPPE-Aluminium-Kurzschild-Türgriff-Garnitur für Innentüren:

- Lagerung: Türgriffe lose, wartungsfreie Gleitlager
- Verbindung: **HOPPE-Schnellstift** mit HOPPE-Vollstift (Stift-/Lochteil)
- Befestigung: sichtbar, durchgehend, Gewindeschrauben M4 mit Hülsenmuttern

Beschreibung			Lochung/ Abstand	F1		P.E.	Krt.	
				Art.-Nr./€				
Türgriff-Garnitur (Griff/Griff)	37-42	8		72	<b>3417418</b>		1	20
					52,38			
Bad/WC-Garnitur (Griff/Griff)	37-42	8		72	3417469		1	10
					52,38			
Bad/WC-Garnitur (Griff/Griff)	37-42	8		78	3417477		1	10
					63,62			

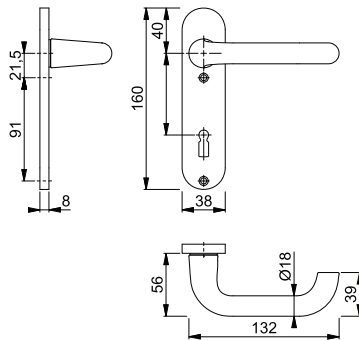



Schnellstift

**Paris - 58/300K/138L**

duraplus®

HOPPE-Aluminium-Kurzschild-Wechsel-Garnitur für Wohnungsabschluss-Türen:

- Lagerung: außen Knopf fest, innen Türgriff lose, wartungsfreies Gleitlager
- Verbindung: **HOPPE-Schnellstift** mit HOPPE-FDW-Vollstift (Lochteil)
- Befestigung: sichtbar, durchgehend, Gewindeschrauben M4 mit Hülsenmuttern

Beschreibung			Lochung/ Abstand	F1		P.E.	Krt.	
				Art.-Nr./€				
Wechsel-Garnitur (Knopf/Griff)	37-42	8		72	<b>3418111</b>		1	4
					62,36			

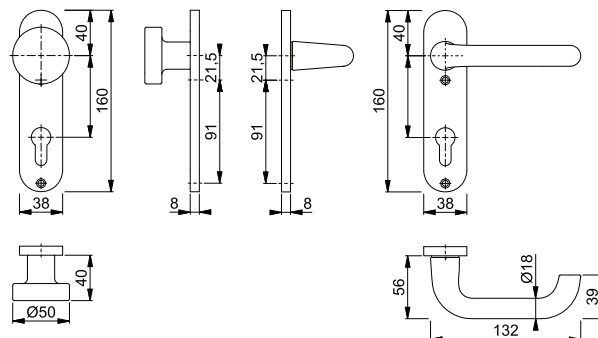



Sertos®

## Paris - E138/42H/42HKVS

duraplus®

HOPPE-Edelstahl-Rosetten-Türgriff-Garnitur mit Schlüsselrosetten für Innentüren:

- geprüft nach **DIN EN 1906: 47\*-0150A** und PIVCERTPlus (1.000.000 Prüfzyklen), Objekt-Garnitur
- Lagerung: Türgriffe fest/drehbar, Rückholfedern, HOPPE-Steckgriff-Verbindung mit Kugel-Arretierung **Sertos®**, wartungsfreie Gleitlager
- Verbindung: HOPPE-Profilvollstift, gehärtet
- Unterkonstruktion: Griffrosetten Stahl, Schlüsselrosetten Kunststoff, Stütznocken
- Befestigung: verdeckt, durchgehend; Griffrosetten Gewindeschrauben M5; Schlüsselrosetten Mehrzweckschrauben, wechselseitig



Beschreibung	40-45	8	Lochung	F69	F69-S			P.E.	Krt.
				Art.-Nr./€	Art.-Nr./€				
Türgriff-Garnitur (Griff/Griff)	40-45	8		10720036 <b>54,14</b>	10720052 <b>77,76</b>			1	10
		8		<b>10720061</b> <b>54,14</b>	10720079 <b>77,76</b>			1	10
Bad/WC-Garnitur (Griff/Griff) mit Rot/Weiß-Scheibe	40-45	8		10720087 <b>72,91</b>	10720167 <b>96,53</b>			1	4

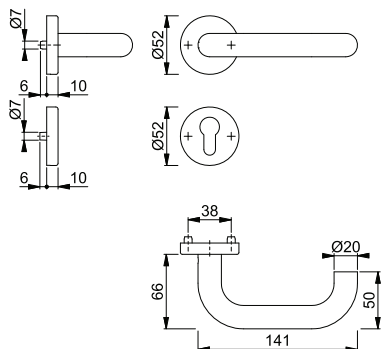

Der Buchstabe **S** in der Farbnummer steht für SecuSan®, die antimikrobielle Oberfläche. Nur für den Innenbereich geeignet.

SecuSan®

Befestigungs-Sets (Sertos®) für andere Türdicken siehe ab S. 816.



Sertos®

## Paris - E58/42H/42HKVS/138

duraplus®

HOPPE-Edelstahl-Rosetten-Wechsel-Garnitur mit Schlüsselrosetten für Wohnungsabschluss-Türen:

- geprüft nach **DIN EN 1906: 47\*-0150A** und PIVCERTPlus (1.000.000 Prüfzyklen), Objekt-Garnitur
- Lagerung: außen Knopf fest; innen Türgriff fest/drehbar, Rückholfeder, HOPPE-Steckgriff-Verbindung mit Kugel-Arretierung **Sertos®**, wartungsfreies Gleitlager
- Verbindung: HOPPE-FDW-Profilvollstift, gehärtet
- Unterkonstruktion: Knopf-/Griffrosetten Stahl, Schlüsselrosetten Kunststoff, Stütznocken
- Befestigung: verdeckt, durchgehend; Knopf-/Griffrosetten Gewindeschrauben M5; Schlüsselrosetten Mehrzweckschrauben, wechselseitig



Beschreibung	40-45	8	Lochung	F69	F69-S			P.E.	Krt.
				Art.-Nr./€	Art.-Nr./€				
Wechsel-Garnitur (Knopf/Griff)	40-45	8		<b>10720597</b> <b>72,91</b>	10720600 <b>96,53</b>			1	4

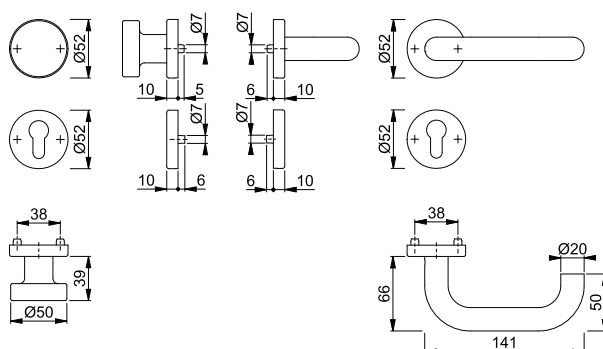

Der Buchstabe **S** in der Farbnummer steht für SecuSan®, die antimikrobielle Oberfläche. Nur für den Innenbereich geeignet.

SecuSan®

Befestigungs-Sets (Sertos®) für andere Türdicken siehe ab S. 816.



Sertos®

### Paris - E138/353KH

duraplus®

HOPPE-Edelstahl-Kurzschild-Türgriff-Garnitur für Innentüren:

- geprüft nach **DIN EN 1906: 47\*-0150A** und **PIVCERTPlus** (1.000.000 Prüfzyklen), Objekt-Garnitur
- Lagerung: Türgriffe fest/drehbar, Rückholfedern, HOPPE-Steckgriff-Verbindung mit Kugel-Arretierung **Sertos®**, wartungsfreie Gleitlager
- Verbindung: HOPPE-Profilvollstift, gehärtet
- Unterkonstruktion: Stahl, Stütznocken
- Befestigung: verdeckt, durchgehend, Gewindeschrauben M5



Beschreibung	Lochung/Abstand	F69 Art.-Nr./€	F69-S Art.-Nr./€	P.E.	Krt.
Türgriff-Garnitur (Griff/Griff)	8	10721012 <b>70,36</b>		1	10
	8	<b>10721047</b> <b>70,36</b>	10721055 <b>93,98</b>	1	10
Bad/WC-Garnitur (Griff/Griff) mit Rot/Weiß-Scheibe	8	10721063 <b>89,13</b>	10721071 <b>112,75</b>	1	4
	8				

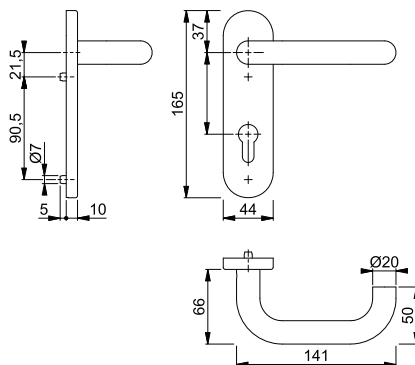

Der Buchstabe **S** in der Farbnummer steht für SecuSan®, die antimikrobielle Oberfläche. Nur für den Innenbereich geeignet.

SecuSan®

Befestigungs-Sets (Sertos®) für andere Türdicken siehe ab S. 816.



Sertos®

### Paris - E58/353KH/138

duraplus®

HOPPE-Edelstahl-Kurzschild-Wechsel-Garnitur für Wohnungsabschluss-Türen:

- geprüft nach **DIN EN 1906: 47\*-0150A** und **PIVCERTPlus** (1.000.000 Prüfzyklen), Objekt-Garnitur
- Lagerung: außen Knopf fest; innen Türgriff fest/drehbar, Rückholfeder, HOPPE-Steckgriff-Verbindung mit Kugel-Arretierung **Sertos®**, wartungsfreies Gleitlager
- Verbindung: HOPPE-FDW-Profilvollstift, gehärtet
- Unterkonstruktion: Stahl, Stütznocken
- Befestigung: verdeckt, durchgehend, Gewindeschrauben M5



Beschreibung	Lochung/Abstand	F69 Art.-Nr./€	P.E.	Krt.
Wechsel-Garnitur (Knopf/Griff)	8	<b>10721590</b> <b>89,13</b>	1	4

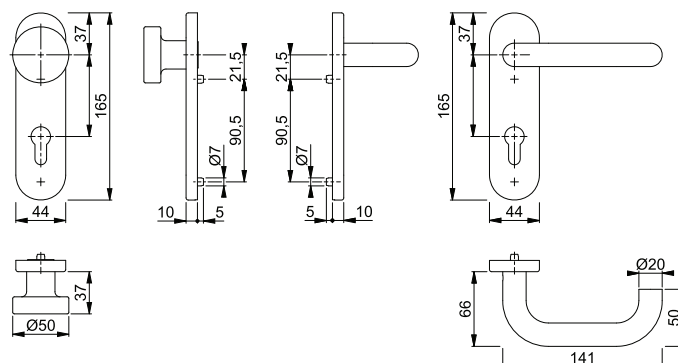

Befestigungs-Sets (Sertos®) für andere Türdicken siehe ab S. 816.

## Paris - E138/353H

duraplus®



Sertos®

HOPPE-Edelstahl-Langschild-Türgriff-Garnitur für Innentüren:

- geprüft nach **DIN EN 1906: 47'-0150A** und **PVCERTPlus** (1.000.000 Prüfzyklen), Objekt-Garnitur
- Lagerung: Türgriffe fest/drehbar, Rückholfedern, HOPPE-Steckgriff-Verbindung mit Kugel-Arretierung **Sertos®**, wartungsfreie Gleitlager
- Verbindung: HOPPE-Profilvollstift, gehärtet
- Unterkonstruktion: Stahl, Stütznocken
- Befestigung: verdeckt, durchgehend, Gewindeschrauben M5



Beschreibung	40-45	8	Lochung/ Abstand	F69	F69-S			P.E.	Krt.
				Art.-Nr./€	Art.-Nr./€				
Türgriff-Garnitur (Griff/Griff)	40-45	8	72	11536639 <b>106,77</b>				1	5
			72	<b>11536652</b> <b>106,77</b>	11536822 <b>130,39</b>			1	5
Bad/WC-Garnitur (Griff/Griff) mit Rot/Weiß-Scheibe	40-45	8 8	78	11536676 <b>125,54</b>				1	5

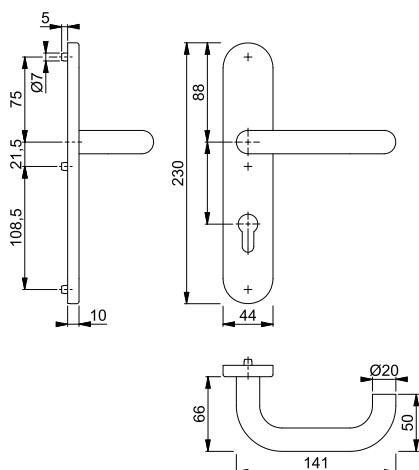

Der Buchstabe **S** in der Farbnummer steht für SecuSan®, die antimikrobielle Oberfläche. Nur für den Innenbereich geeignet.

SecuSan®

Befestigungs-Sets (Sertos®) für andere Türdicken siehe ab S. 816.





**Paris - E58/353H/138**

duraplus®

HOPPE-Edelstahl-Langschild-Wechsel-Garnitur für Wohnungsabschluss-Türen:

- geprüft nach **DIN EN 1906: 47\*-0150A** und **PIVCERTPlus** (1.000.000 Prüfzyklen), Objekt-Garnitur
- Lagerung: außen Knopf fest; innen Türgriff fest/drehbar, Rückholfeder, HOPPE-Steckgriff-Verbindung mit Kugel-Arretierung **Sertos®**, wartungsfreies Gleitlager
- Verbindung: HOPPE-FDW-Profilvollstift, gehärtet
- Unterkonstruktion: Stahl, Stütznocken
- Befestigung: verdeckt, durchgehend, Gewindeschrauben M5



Beschreibung			Lochung/ Abstand	F69		P.E.	Krt.
				Art.-Nr./€			
Wechsel-Garnitur (Knopf/Griff)	40-45	8		72	<b>11536779</b> <b>125,54</b>	1	4

Sertos®

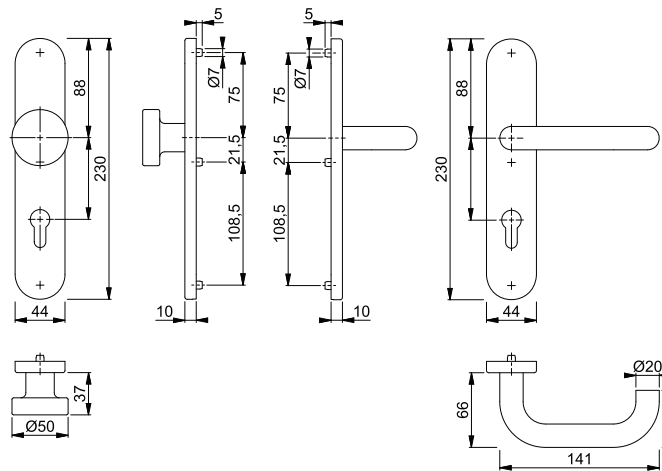

Befestigungs-Sets (Sertos®) für andere Türdicken siehe ab S. 816.







**Paris - E138Z/42KV/42KVS**

duraplus®

HOPPE-Edelstahl-Rosetten-Türgriff-Garnitur mit Schlüsselrosetten für Innentüren:

- geprüft nach **DIN EN 1906: 37-0140A**, Objekt-Garnitur
- Lagerung: Türgriffe lose, Rückholfedern rechts/links verwendbar, wartungsfreie Gleitlager
- Verbindung: **HOPPE-Schnellstift** mit HOPPE-Vollstift (Stift-/Lochteil)
- Unterkonstruktion: Kunststoff, Stütznocken
- Befestigung: verdeckt, durchgehend, wechselseitig, Mehrzweckschrauben



Beschreibung			Lochung	F69	F69-S	P.E.	Krt.
				Art.-Nr./€	Art.-Nr./€		
Türgriff-Garnitur (Griff/Griff)	37-42	8		<b>3290074</b> <b>26,46</b>	3659177 <b>50,08</b>	1	10
		8		3290082 <b>26,46</b>	3659185 <b>50,08</b>	1	10
Bad/WC-Garnitur (Griff/Griff)	37-42	8		3290066 <b>45,23</b>	3659169 <b>68,85</b>	1	10

Schnellstift

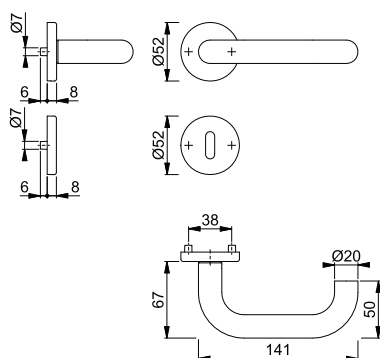

Der Buchstabe **S** in der Farbnummer steht für SecuSan®, die antimikrobielle Oberfläche. Nur für den Innenbereich geeignet.

SecuSan®

## Paris - E58/42KV/42KVS/138Z

duraplus®



Schnellstift

HOPPE-Edelstahl-Rosetten-Wechsel-Garnitur mit Schlüsselrosetten für Wohnungsabschluss-Türen:

- geprüft nach **DIN EN 1906: 37-0140A**, Objekt-Garnitur
- Lagerung: außen Knopf fest, innen Türgriff lose, Rückholfeder rechts/links verwendbar, wartungsfreies Gleitlager
- Verbindung: **HOPPE-Schnellstift** mit HOPPE-FDW-Vollstift (Lochteil)
- Unterkonstruktion: Kunststoff, Stütznocken
- Befestigung: verdeckt, durchgehend, Mehrzweckschrauben; Knopf-/Griffrosetten von innen, Schlüsselrosetten wechselseitig



Beschreibung			Lochung	F69	F69-S			P.E.	Krt.
				Art.-Nr./€	Art.-Nr./€				
Wechsel-Garnitur (Knopf/Griff)	37-42	8		<b>3297057</b> <b>45,23</b>	3659281 <b>68,85</b>			1	4

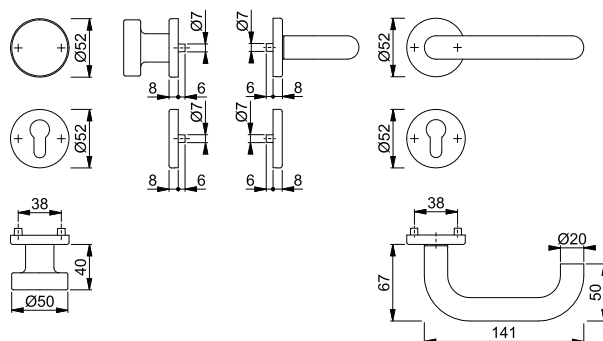

Der Buchstabe **S** in der Farbnummer steht für SecuSan®, die antimikrobielle Oberfläche. Nur für den Innenbereich geeignet.

SecuSan®

## Paris - E138Z/353K

duraplus®



Schnellstift

HOPPE-Edelstahl-Kurzschild-Türgriff-Garnitur für Innentüren:

- geprüft nach **DIN EN 1906: 37-0140U**, Objekt-Garnitur
- Lagerung: Türgriffe lose, wartungsfreie Gleitlager
- Verbindung: **HOPPE-Schnellstift** mit HOPPE-Vollstift (Stift-/Lochteil)
- Unterkonstruktion: Stahl
- Befestigung: verdeckt, durchgehend, Gewindeschrauben M5 mit Hülsenmuttern



Beschreibung			Lochung/Abstand	F69				P.E.	Krt.
				Art.-Nr./€					
Türgriff-Garnitur (Griff/Griff)	35-45	8		72 <b>3306339</b> <b>42,68</b>				1	10
				72 3290197 <b>42,68</b>				1	10
Bad/WC-Garnitur (Griff/Griff)	40-45	8		78 3306831 <b>61,45</b>				1	4

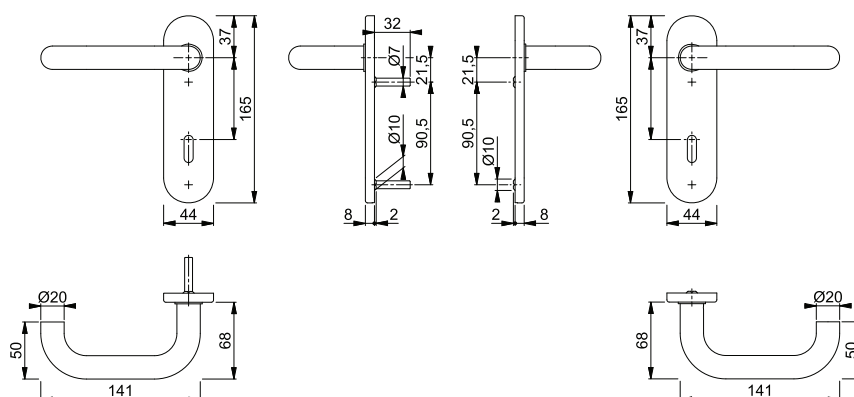





Schnellstift

■ **Paris - E58/353K/138Z**

duraplus®

HOPPE-Edelstahl-Kurzschild-Wechsel-Garnitur für Wohnungsabschluss-Türen:

- geprüft nach **DIN EN 1906: 37-0140U**, Objekt-Garnitur
- Lagerung: außen Knopf fest, innen Türgriff lose, wartungsfreies Gleitlager
- Verbindung: **HOPPE-Schnellstift** mit HOPPE-FDW-Vollstift (Lochteil)
- Unterkonstruktion: Stahl
- Befestigung: verdeckt, durchgehend, Gewindeschrauben M5 mit Hülsenmuttern



2

Beschreibung			Lochung/ Abstand	F69				P.E.	Krt.
				Art.-Nr./€					
Wechsel-Garnitur (Knopf/Griff)	35-45	8		72	<b>3296687</b> <b>61,45</b>			1	4

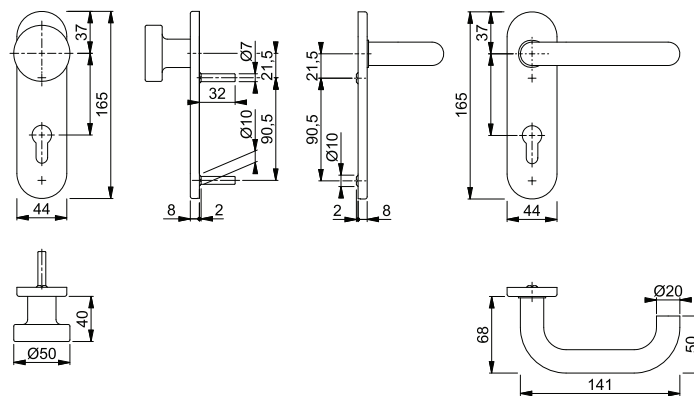

Schnellstift  
SchnellstiftPlus

■ **Paris - E138Z/849N**

duraplus®

**HOPPE-SchnellstiftPlus**-Edelstahl-Flachrosetten-Türgriff-Garnitur ohne Schlüsselrosetten für Innentüren:

- geprüft nach **DIN EN 1906: 37-0140U**, Objekt-Garnitur
- Lagerung: Türgriffe lose, wartungsfreie Gleitlager
- Verbindung: **HOPPE-Schnellstift** mit HOPPE-Vollstift (Stift-/Lochteil)
- Befestigung: aufsteckbare Griffrosetten mit durchgehenden Stütznocken
- Besonderheit: schraubenlose Montage, 2 mm flache Rosetten



Beschreibung			F69				P.E.	Krt.
			Art.-Nr./€					
Türgriff-Garnitur (Griff/Griff) ohne Schlüsselrosetten	35-45	8			<b>3746959</b> <b>28,16</b>		1	10

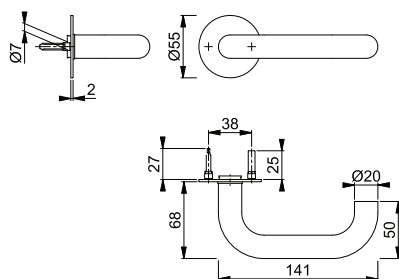

Passende Schlüsselrosette E849NS siehe S. 162.



Schnellstift

## Paris - GD-E138Z

duraplus®

HOPPE-Edelstahl-Türgriff-Paar für Glastüren:

- Verbindung: **HOPPE-Schnellstift** mit HOPPE-Vollstift (Stift-/Lochteil)
- Bund: Führung 5 mm, Durchmesser 18 mm



Beschreibung			F69				P.E.	Krt.
			Art.-Nr./€					
Türgriff, Paar	35-45	8/66	<b>3449102</b> <b>19,21</b>				5	50

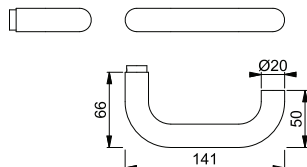

## Paris - K138/15/15S

duraplus®



HOPPE-Kunststoff-Rosetten-Türgriff-Garnitur mit Schlüsselrosetten für Innentüren:

- Lagerung: Türgriffe fest/drehbar, wartungsfreie Gleitlager
- Verbindung: HOPPE-Vollstift
- Unterkonstruktion: Kunststoff, Stütznocken
- Befestigung: verdeckt, durchgehend, Mehrzweckschrauben

Beschreibung			Lochung	F9016				P.E.	Krt.
				Art.-Nr./€					
Türgriff-Garnitur (Griff/Griff)	40-44	8		<b>12131885</b> <b>17,83</b>				1	10
				12131969 <b>17,83</b>				1	10

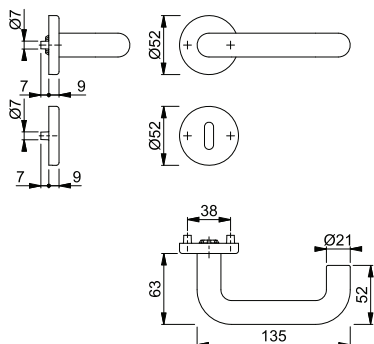

**Rotterdam - 1401/42H/42HKVS**





duraplus®



Sertos®

- HOPPE-Aluminium-Rosetten-Türgriff-Garnitur mit Schlüsselrosetten für Innentüren:
- geprüft nach **DIN EN 1906: 47\*-0150A** und **PIVCERTPlus** (1.000.000 Prüfzyklen), Objekt-Garnitur
  - Lagerung: Türgriffe fest/drehbar, Rückholfedern, HOPPE-Steckgriff-Verbindung mit Kugel-Arretierung **Sertos®**, wartungsfreie Gleitlager
  - Verbindung: HOPPE-Profilvollstift, gehärtet
  - Unterkonstruktion: Griffrosetten Stahl, Schlüsselrosetten Kunststoff, Stütznocken
  - Befestigung: verdeckt, durchgehend; Griffrosetten Gewindeschrauben M5; Schlüsselrosetten Mehrzweckschrauben, wechselseitig



Beschreibung			Lochung	F9714M Art.-Nr./€				P.E.	Krt.
Türgriff-Garnitur (Griff/Griff)	40-45	8		<b>11953676</b> <b>100,78</b>				1	10
Bad/WC-Garnitur (Griff/Griff) mit Rot/Weiß-Scheibe	40-45	8 8		11953695 <b>113,15</b>				1	4

Befestigungs-Sets (Sertos®) für andere Türdicken siehe ab S. 816.

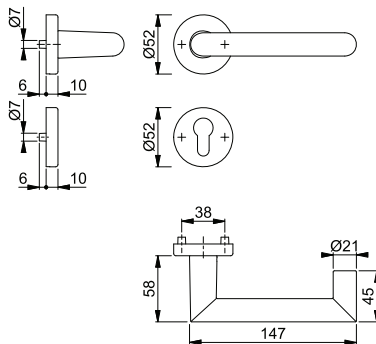





Sertos®

**Rotterdam - E1401/42H/42HKVS**

duraplus®

- HOPPE-Edelstahl-Rosetten-Türgriff-Garnitur mit Schlüsselrosetten für Innentüren:
- geprüft nach **DIN EN 1906: 47\*-0150A** und **PIVCERTPlus** (1.000.000 Prüfzyklen), Objekt-Garnitur
  - Lagerung: Türgriffe fest/drehbar, Rückholfedern, HOPPE-Steckgriff-Verbindung mit Kugel-Arretierung **Sertos®**, wartungsfreie Gleitlager
  - Verbindung: HOPPE-Profilvollstift, gehärtet
  - Unterkonstruktion: Griffrosetten Stahl, Schlüsselrosetten Kunststoff, Stütznocken
  - Befestigung: verdeckt, durchgehend; Griffrosetten Gewindeschrauben M5; Schlüsselrosetten Mehrzweckschrauben, wechselseitig



Beschreibung			Lochung	F69 Art.-Nr./€				P.E.	Krt.
Türgriff-Garnitur (Griff/Griff)	40-45	8		10720175 <b>85,51</b>				1	10
		8		<b>10720204</b> <b>85,51</b>				1	10
Bad/WC-Garnitur (Griff/Griff) mit Rot/Weiß-Scheibe	40-45	8 8		10720221 <b>104,28</b>				1	4

Befestigungs-Sets (Sertos®) für andere Türdicken siehe ab S. 816.

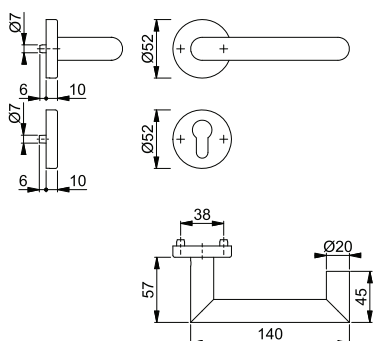

## Rotterdam - E58/42H/42HKVS/1401

duraplus®



Sertos®

HOPPE-Edelstahl-Rosetten-Wechsel-Garnitur mit Schlüsselrosetten für Wohnungsabschluss-Türen:

- geprüft nach **DIN EN 1906: 47\*-0150A** und PIVCERT**Plus** (1.000.000 Prüfzyklen), Objekt-Garnitur
- Lagerung: außen Knopf fest; innen Türgriff fest/drehbar, Rückholfeder, HOPPE-Steckgriff-Verbindung mit Kugel-Arretierung **Sertos®**, wartungsfreies Gleitlager
- Verbindung: HOPPE-FDW-Profilvollstift, gehärtet
- Unterkonstruktion: Knopf-/Griffrosetten Stahl, Schlüsselrosetten Kunststoff, Stütznocken
- Befestigung: verdeckt, durchgehend; Knopf-/Griffrosetten Gewindeschrauben M5; Schlüsselrosetten Mehrzweckschrauben, wechselseitig



Beschreibung			Lochung	F69				P.E.	Krt.
				Art.-Nr./€					
Wechsel-Garnitur (Knopf/Griff)	40-45	8		<b>10720618</b> <b>104,28</b>				1	4

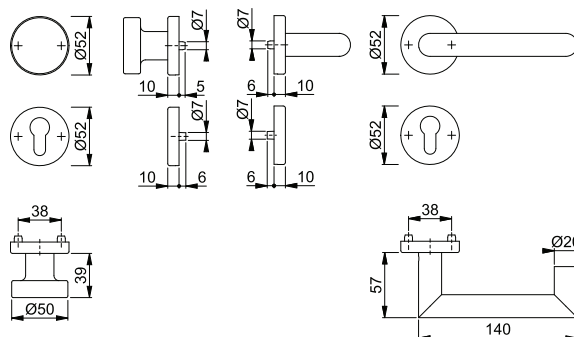

Befestigungs-Sets (Sertos®) für andere Türdicken siehe ab S. 816.

## Rotterdam - E1401/353KH

duraplus®



Sertos®

HOPPE-Edelstahl-Kurzschild-Türgriff-Garnitur für Innentüren:

- geprüft nach **DIN EN 1906: 47\*-0150A** und PIVCERT**Plus** (1.000.000 Prüfzyklen), Objekt-Garnitur
- Lagerung: Türgriffe fest/drehbar, Rückholfedern, HOPPE-Steckgriff-Verbindung mit Kugel-Arretierung **Sertos®**, wartungsfreie Gleitlager
- Verbindung: HOPPE-Profilvollstift, gehärtet
- Unterkonstruktion: Stahl, Stütznocken
- Befestigung: verdeckt, durchgehend, Gewindeschrauben M5



Beschreibung			Lochung/Abstand	F69				P.E.	Krt.
				Art.-Nr./€					
Türgriff-Garnitur (Griff/Griff)	40-45	8	72	<b>10721119</b> <b>101,73</b>				1	10
Bad/WC-Garnitur (Griff/Griff) mit Rot/Weiß-Scheibe	40-45	8 8	78	10721135 <b>120,50</b>				1	4

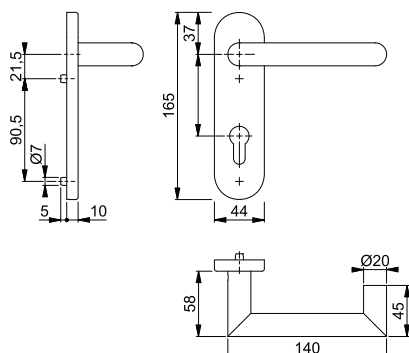

Befestigungs-Sets (Sertos®) für andere Türdicken siehe ab S. 816.

■ **Rotterdam - E58/353KH/1401**

duraplus®



Sertos®

- HOPPE-Edelstahl-Kurzschild-Wechsel-Garnitur für Wohnungsabschluss-Türen:
- geprüft nach **DIN EN 1906: 47\*-0150A** und **PIVCERTPlus** (1.000.000 Prüfzyklen), Objekt-Garnitur
  - Lagerung: außen Knopf fest; innen Türgriff fest/drehbar, Rückholfeder, HOPPE-Steckgriff-Verbindung mit Kugel-Arretierung **Sertos®**, wartungsfreies Gleitlager
  - Verbindung: HOPPE-FDW-Profilvollstift, gehärtet
  - Unterkonstruktion: Stahl, Stütznocken
  - Befestigung: verdeckt, durchgehend, Gewindeschrauben M5



Beschreibung			Lochung/ Abstand	F69			P.E.	Krt.
				Art.-Nr./€				
Wechsel-Garnitur (Knopf/Griff)	40-45	8		72	<b>10721611</b> <b>120,50</b>		1	4

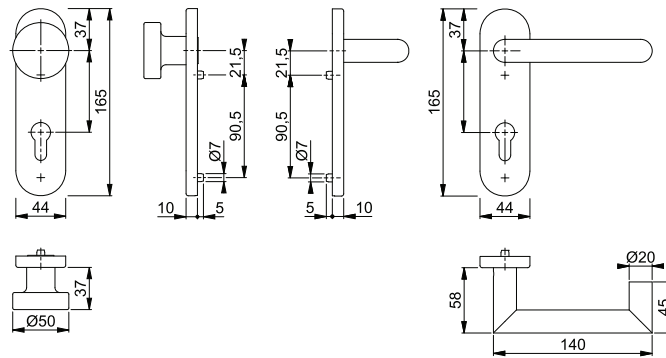

Befestigungs-Sets (Sertos®) für andere Türdicken siehe ab S. 816.

■ **Rotterdam - E1401/353H**

duraplus®



Sertos®

- HOPPE-Edelstahl-Langschild-Türgriff-Garnitur für Innentüren:
- geprüft nach **DIN EN 1906: 47\*-0150A** und **PIVCERTPlus** (1.000.000 Prüfzyklen), Objekt-Garnitur
  - Lagerung: Türgriffe fest/drehbar, Rückholfedern, HOPPE-Steckgriff-Verbindung mit Kugel-Arretierung **Sertos®**, wartungsfreie Gleitlager
  - Verbindung: HOPPE-Profilvollstift, gehärtet
  - Unterkonstruktion: Stahl, Stütznocken
  - Befestigung: verdeckt, durchgehend, Gewindeschrauben M5



Beschreibung			Lochung/ Abstand	F69			P.E.	Krt.
				Art.-Nr./€				
Türgriff-Garnitur (Griff/Griff)	40-45	8		72	11536962 <b>138,14</b>		1	5
				72	<b>11536986</b> <b>138,14</b>		1	5
Bad/WC-Garnitur (Griff/Griff) mit Rot/Weiß-Scheibe	40-45	8		78	11536998 <b>156,91</b>		1	5

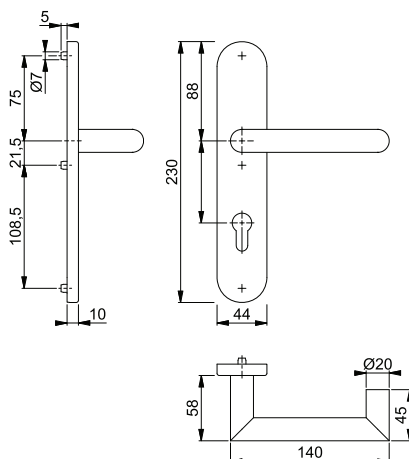

Befestigungs-Sets (Sertos®) für andere Türdicken siehe ab S. 816.

## Rotterdam - E1401Z/42KV/42KVS

duraplus®



HOPPE-Edelstahl-Rosetten-Türgriff-Garnitur mit Schlüsselrosetten für Innentüren:

- geprüft nach **DIN EN 1906: 37-0140A**, Objekt-Garnitur
- Lagerung: Türgriffe lose, Rückholfedern rechts/links verwendbar, wartungsfreie Gleitlager
- Verbindung: **HOPPE-Schnellstift** mit HOPPE-Vollstift (Stift-/Lochteil)
- Unterkonstruktion: Kunststoff, Stütznocken
- Befestigung: verdeckt, durchgehend, wechselseitig, Mehrzweckschrauben



Schnellstift

Beschreibung	37-42	8	Lochung	F69			P.E.	Krt.
				Art.-Nr./€				
Türgriff-Garnitur (Griff/Griff)	37-42	8		<b>3368951</b>			1	10
		8		3369217			1	10
Bad/WC-Garnitur (Griff/Griff)	37-42	8		3369225			1	10
		8		<b>76,60</b>				

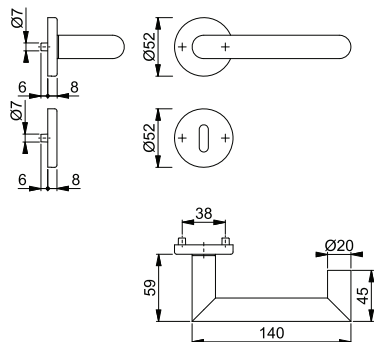

## Rotterdam - E58/42KV/42KVS/1401Z

duraplus®



HOPPE-Edelstahl-Rosetten-Wechsel-Garnitur mit Schlüsselrosetten für Wohnungsabschluss-Türen:

- geprüft nach **DIN EN 1906: 37-0140A**, Objekt-Garnitur
- Lagerung: außen Knopf fest, innen Türgriff lose, Rückholfeder rechts/links verwendbar, wartungsfreies Gleitlager
- Verbindung: **HOPPE-Schnellstift** mit HOPPE-FDW-Vollstift (Lochteil)
- Unterkonstruktion: Kunststoff, Stütznocken
- Befestigung: verdeckt, durchgehend, Mehrzweckschrauben; Knopf-/Griffrosetten von innen, Schlüsselrosetten wechselseitig



Schnellstift

Beschreibung	37-42	8	Lochung	F69			P.E.	Krt.
				Art.-Nr./€				
Wechsel-Garnitur (Knopf/Griff)	37-42	8		<b>3369233</b>			1	4
				<b>76,60</b>				

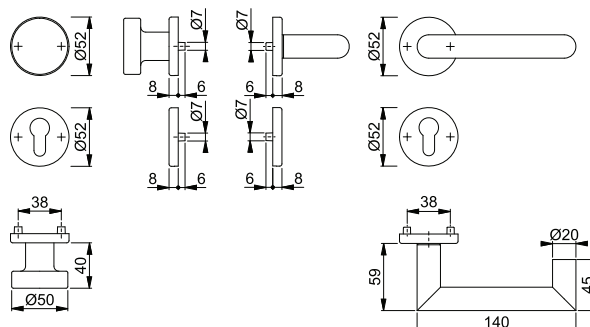



Schnellstift  
SchnellstiftPlus



### Rotterdam - E1401Z/848N

duraplus®

**HOPPE-SchnellstiftPlus**-Edelstahl-Flachrosetten-Türgriff-Garnitur ohne Schlüsselrosetten für Innentüren:

- geprüft nach **DIN EN 1906: 37-0140U**, Objekt-Garnitur
- Lagerung: Türgriffe lose, wartungsfreie Gleitlager
- Verbindung: **HOPPE-Schnellstift** mit HOPPE-Vollstift (Stift-/Lochteil)
- Befestigung: aufsteckbare Griffrosetten mit durchgehenden Stütznocken
- Besonderheit: schraubenlose Montage, 2 mm flache Rosetten



Beschreibung			F69				P.E.	Krt.
			Art.-Nr./€					
Türgriff-Garnitur (Griff/Griff) ohne Schlüsselrosetten	35-45	8	<b>3900186</b> <b>59,53</b>				1	10

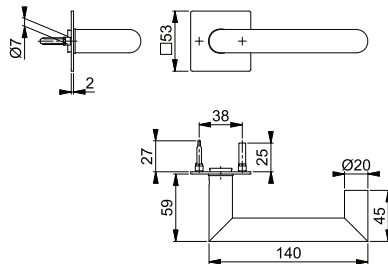

Passende Schlüsselrosette E848NS siehe S. 160.



Sertos®





### San Francisco - 1301/42H/42HKVS

duraplus®

HOPPE-Aluminium-Rosetten-Türgriff-Garnitur mit Schlüsselrosetten für Innentüren:

- geprüft nach **DIN EN 1906: 47\*-0150A** und **PIVCERTPlus** (1.000.000 Prüfzyklen), Objekt-Garnitur
- Lagerung: Türgriffe fest/drehbar, Rückholfedern, HOPPE-Steckgriff-Verbindung mit Kugel-Arretierung **Sertos®**, wartungsfreie Gleitlager
- Verbindung: HOPPE-Profilvollstift, gehärtet
- Unterkonstruktion: Griffrosetten Stahl, Schlüsselrosetten Kunststoff, Stütznocken
- Befestigung: verdeckt, durchgehend; Griffrosetten Gewindeschrauben M5; Schlüsselrosetten Mehrzweckschrauben, wechselseitig



Beschreibung			Lochung	F1				P.E.	Krt.
				Art.-Nr./€					
Türgriff-Garnitur (Griff/Griff)	40-45	8		10724281 <b>68,09</b>				1	10
				<b>10724301</b> <b>68,09</b>				1	10
Bad/WC-Garnitur (Griff/Griff) mit Rot/Weiß-Scheibe	40-45	8		10724328 <b>79,34</b>				1	4

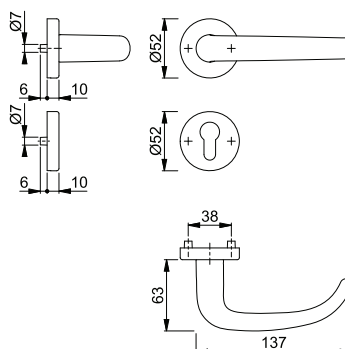

Befestigungs-Sets (Sertos®) für andere Türdicken siehe ab S. 816.



Sertos®

## San Francisco - 58/42H/42HKVS/1301

duraplus®

HOPPE-Aluminium-Rosetten-Wechsel-Garnitur mit Schlüsselrosetten für Wohnungsabschluss-Türen:

- geprüft nach **DIN EN 1906: 47\*-0150A** und PIVCERT**Plus** (1.000.000 Prüfzyklen), Objekt-Garnitur
- Lagerung: außen Knopf fest; innen Türgriff fest/drehbar, Rückholfeder, HOPPE-Steckgriff-Verbindung mit Kugel-Arretierung **Sertos®**, wartungsfreies Gleitlager
- Verbindung: HOPPE-FDW-Profilvollstift, gehärtet
- Unterkonstruktion: Knopf-/Griffrosetten Stahl, Schlüsselrosetten Kunststoff, Stütznocken
- Befestigung: verdeckt, durchgehend; Knopf-/Griffrosetten Gewindeschrauben M5; Schlüsselrosetten Mehrzweckschrauben, wechselseitig



Beschreibung			Lochung	F1				P.E.	Krt.
				Art.-Nr./€					
Wechsel-Garnitur (Knopf/Griff)	40-45	8		<b>10724352</b> <b>83,05</b>				1	4

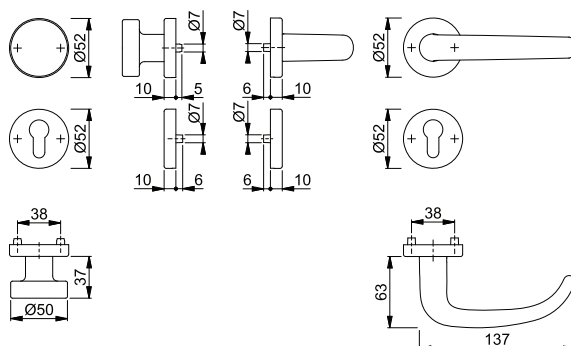

Befestigungs-Sets (Sertos®) für andere Türdicken siehe ab S. 816.



Sertos®

## San Francisco - 1301/353KH

duraplus®

HOPPE-Aluminium-Kurzschild-Türgriff-Garnitur für Innentüren:

- geprüft nach **DIN EN 1906: 47\*-0150A** und PIVCERT**Plus** (1.000.000 Prüfzyklen), Objekt-Garnitur
- Lagerung: Türgriffe fest/drehbar, Rückholfedern, HOPPE-Steckgriff-Verbindung mit Kugel-Arretierung **Sertos®**, wartungsfreie Gleitlager
- Verbindung: HOPPE-Profilvollstift, gehärtet
- Unterkonstruktion: Stahl, Stütznocken
- Befestigung: verdeckt, durchgehend, Gewindeschrauben M5



Beschreibung			Lochung/ Abstand	F1				P.E.	Krt.	
				Art.-Nr./€						
Türgriff-Garnitur (Griff/Griff)	40-45	8		72	10725363				1	10
				72	<b>10725398</b> <b>71,87</b>				1	10
Bad/WC-Garnitur (Griff/Griff) mit Rot/Weiß-Scheibe	40-45	8		78	10725419				1	4

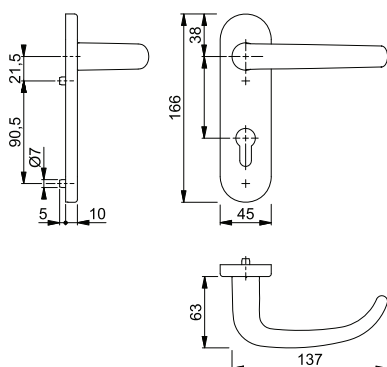

Befestigungs-Sets (Sertos®) für andere Türdicken siehe ab S. 816.







Sertos®

**San Francisco - 58/353KH/1301**

duraplus®

- HOPPE-Aluminium-Kurzschild-Wechsel-Garnitur für Wohnungsabschluss-Türen:
- geprüft nach **DIN EN 1906: 47\*-0150A** und **PIVCERTPlus** (1.000.000 Prüfzyklen), Objekt-Garnitur
  - Lagerung: außen Knopf fest; innen Türgriff fest/drehbar, Rückholfeder, HOPPE-Steckgriff-Verbindung mit Kugel-Arretierung **Sertos®**, wartungsfreies Gleitlager
  - Verbindung: HOPPE-FDW-Profilvollstift, gehärtet
  - Unterkonstruktion: Stahl, Stütznocken
  - Befestigung: verdeckt, durchgehend, Gewindeschrauben M5



Beschreibung			Lochung/ Abstand	F1			P.E.	Krt.
				Art.-Nr./€				
Wechsel-Garnitur (Knopf/Griff)	40-45	8	 72	<b>10725435</b> <b>86,83</b>			1	4

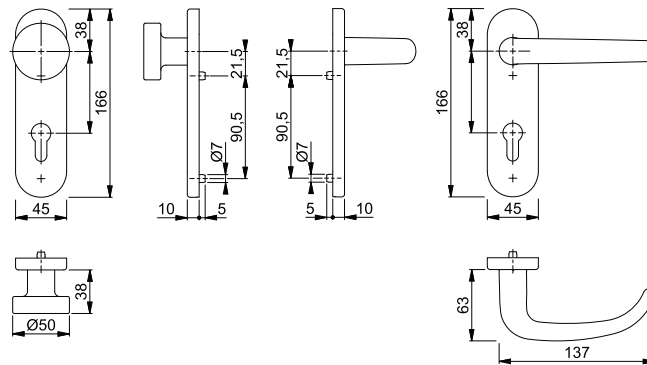

Befestigungs-Sets (Sertos®) für andere Türdicken siehe ab S. 816.







Schnellstift

**San Francisco - 1301/42KV/42KVS**

duraplus®

- HOPPE-Aluminium-Rosetten-Türgriff-Garnitur mit Schlüsselrosetten für Innentüren:
- geprüft nach **DIN EN 1906: 37-0140A**, Objekt-Garnitur
  - Lagerung: Türgriffe lose, Rückholfedern rechts/links verwendbar, wartungsfreie Gleitlager
  - Verbindung: **HOPPE-Schnellstift** mit HOPPE-Vollstift (Stift-/Lochteil)
  - Unterkonstruktion: Kunststoff, Stütznocken
  - Befestigung: verdeckt, durchgehend, wechselseitig, Mehrzweckschrauben



Beschreibung			Lochung	F1			P.E.	Krt.
				Art.-Nr./€				
Türgriff-Garnitur (Griff/Griff)	37-42	8		<b>3715183</b> <b>39,90</b>			1	40
		8		3715423 <b>39,90</b>			1	20
Bad/WC-Garnitur (Griff/Griff)	37-42	8		3715562 <b>51,15</b>			1	20

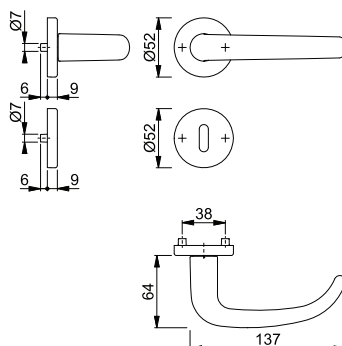



Schnellstift

## San Francisco - 58/42KV/42KVS/1301

duraplus®

HOPPE-Aluminium-Rosetten-Wechsel-Garnitur mit Schlüsselrosetten für Wohnungsabschluss-Türen:

- geprüft nach **DIN EN 1906: 37-0140A**, Objekt-Garnitur
- Lagerung: außen Knopf fest, innen Türgriff lose, Rückholfeder rechts/links verwendbar, wartungsfreies Gleitlager
- Verbindung: **HOPPE-Schnellstift** mit HOPPE-FDW-Vollstift (Lochteil)
- Unterkonstruktion: Kunststoff, Stütznocken
- Befestigung: verdeckt, durchgehend, Mehrzweckschrauben; Knopf-/Griffrosetten von innen, Schlüsselrosetten wechselseitig



Beschreibung			Lochung	F1			P.E.	Krt.
				Art.-Nr./€				
Wechsel-Garnitur (Knopf/Griff)	37-42	8		<b>3715714</b> <b>54,87</b>			1	8

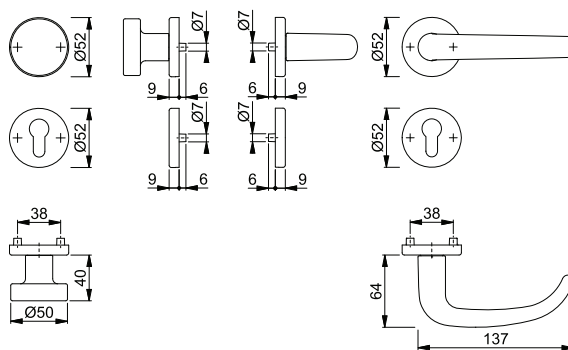

Sertos®

## San Francisco - E1301/42H/42HKVS

duraplus®

HOPPE-Edelstahl-Rosetten-Türgriff-Garnitur mit Schlüsselrosetten für Innentüren:

- geprüft nach **DIN EN 1906: 47\*-0150A** und PIVCERTPlus (1.000.000 Prüfzyklen), Objekt-Garnitur
- Lagerung: Türgriffe fest/drehbar, Rückholfedern, HOPPE-Steckgriff-Verbindung mit Kugel-Arretierung **Sertos®**, wartungsfreie Gleitlager
- Verbindung: HOPPE-Profilvollstift, gehärtet
- Unterkonstruktion: Griffrosetten Stahl, Schlüsselrosetten Kunststoff, Stütznocken
- Befestigung: verdeckt, durchgehend; Griffrosetten Gewindeschrauben M5; Schlüsselrosetten Mehrzweckschrauben, wechselseitig



Beschreibung			Lochung	F69			P.E.	Krt.
				Art.-Nr./€				
Türgriff-Garnitur (Griff/Griff)	40-45	8		10720255 <b>67,37</b>			1	10
				<b>10720263</b> <b>67,37</b>			1	10
Bad/WC-Garnitur (Griff/Griff) mit Rot/Weiß-Scheibe	40-45	8		10720271 <b>86,14</b>			1	4

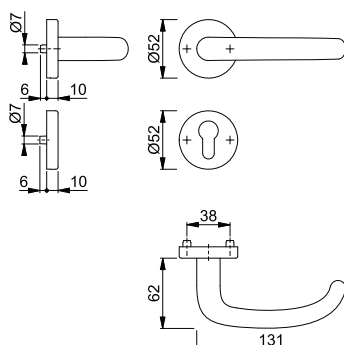

Befestigungs-Sets (Sertos®) für andere Türdicken siehe ab S. 816.





Sertos®

**San Francisco - E58/42H/42HKVS/1301**

duraplus®

- HOPPE-Edelstahl-Rosetten-Wechsel-Garnitur mit Schlüsselrosetten für Wohnungsabschluss-Türen:
- geprüft nach **DIN EN 1906: 47\*-0150A** und **PVCERTPlus** (1.000.000 Prüfzyklen), Objekt-Garnitur
  - Lagerung: außen Knopf fest; innen Türgriff fest/drehbar, Rückholfeder, HOPPE-Steckgriff-Verbindung mit Kugel-Arretierung **Sertos®**, wartungsfreies Gleitlager
  - Verbindung: HOPPE-FDW-Profilvollstift, gehärtet
  - Unterkonstruktion: Knopf-/Griffrosetten Stahl, Schlüsselrosetten Kunststoff, Stütznocken
  - Befestigung: verdeckt, durchgehend; Knopf-/Griffrosetten Gewindeschrauben M5; Schlüsselrosetten Mehrzweckschrauben, wechselseitig



Beschreibung			Lochung	F69			P.E.	Krt.
				Art.-Nr./€				
Wechsel-Garnitur (Knopf/Griff)	40-45	8		<b>10720634</b> <b>86,14</b>			1	4

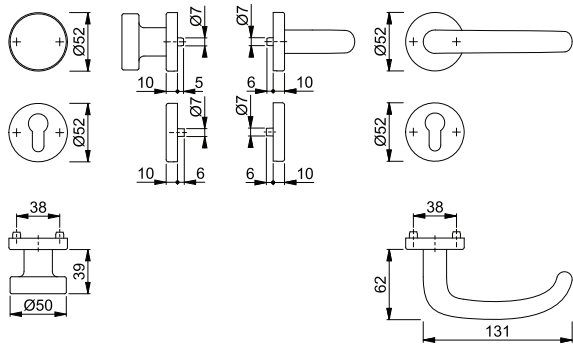

Befestigungs-Sets (Sertos®) für andere Türdicken siehe ab S. 816.







Sertos®

**San Francisco - E1301/353KH**

duraplus®

- HOPPE-Edelstahl-Kurzschild-Türgriff-Garnitur für Innentüren:
- geprüft nach **DIN EN 1906: 47\*-0150A** und **PVCERTPlus** (1.000.000 Prüfzyklen), Objekt-Garnitur
  - Lagerung: Türgriffe fest/drehbar, Rückholfedern, HOPPE-Steckgriff-Verbindung mit Kugel-Arretierung **Sertos®**, wartungsfreie Gleitlager
  - Verbindung: HOPPE-Profilvollstift, gehärtet
  - Unterkonstruktion: Stahl, Stütznocken
  - Befestigung: verdeckt, durchgehend, Gewindeschrauben M5



Beschreibung			Lochung/Abstand	F69			P.E.	Krt.
				Art.-Nr./€				
Türgriff-Garnitur (Griff/Griff)	40-45	8		72	10721151 <b>83,59</b>		1	10
				72	<b>10721160</b> <b>83,59</b>		1	10
Bad/WC-Garnitur (Griff/Griff) mit Rot/Weiß-Scheibe	40-45	8		78	10721178 <b>102,36</b>		1	4

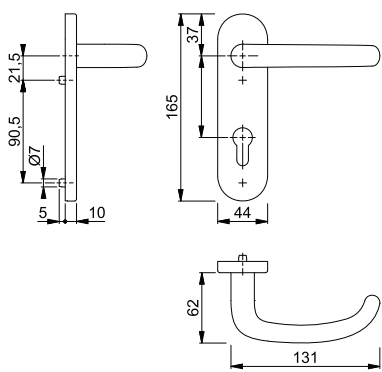

Befestigungs-Sets (Sertos®) für andere Türdicken siehe ab S. 816.

## San Francisco - E58/353KH/1301

duraplus®



- HOPPE-Edelstahl-Kurzschild-Wechsel-Garnitur für Wohnungsabschluss-Türen:
- geprüft nach **DIN EN 1906: 47\*-0150A** und PIVCERT**Plus** (1.000.000 Prüfzyklen), Objekt-Garnitur
  - Lagerung: außen Knopf fest; innen Türgriff fest/drehbar, Rückholfeder, HOPPE-Steckgriff-Verbindung mit Kugel-Arretierung **Sertos®**, wartungsfreies Gleitlager
  - Verbindung: HOPPE-FDW-Profilvollstift, gehärtet
  - Unterkonstruktion: Stahl, Stütznocken
  - Befestigung: verdeckt, durchgehend, Gewindeschrauben M5



Sertos®

Beschreibung			Lochung/ Abstand	F69			P.E.	Krt.
				Art.-Nr./€				
Wechsel-Garnitur (Knopf/Griff)	40-45	8	72	<b>10721637</b>			1	4
				<b>102,36</b>				

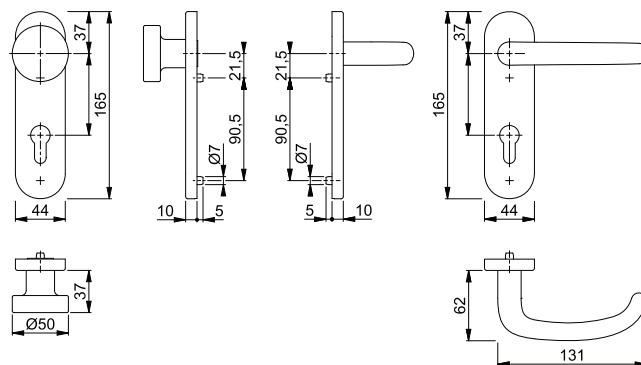

Befestigungs-Sets (Sertos®) für andere Türdicken siehe ab S. 816.

## San Francisco - E1301/353H

duraplus®



- HOPPE-Edelstahl-Langschild-Türgriff-Garnitur für Innentüren:
- geprüft nach **DIN EN 1906: 47\*-0150A** und PIVCERT**Plus** (1.000.000 Prüfzyklen), Objekt-Garnitur
  - Lagerung: Türgriffe fest/drehbar, Rückholfedern, HOPPE-Steckgriff-Verbindung mit Kugel-Arretierung **Sertos®**, wartungsfreie Gleitlager
  - Verbindung: HOPPE-Profilvollstift, gehärtet
  - Unterkonstruktion: Stahl, Stütznocken
  - Befestigung: verdeckt, durchgehend, Gewindeschrauben M5



Sertos®

Beschreibung			Lochung/ Abstand	F69			P.E.	Krt.
				Art.-Nr./€				
Türgriff-Garnitur (Griff/Griff)	40-45	8	72	11537437			1	5
			72	<b>11537450</b>			1	5
				<b>120,00</b>				
				<b>120,00</b>				
Bad/WC-Garnitur (Griff/Griff) mit Rot/Weiß-Scheibe	40-45	8	78	11537462			1	5
			78	<b>138,77</b>				

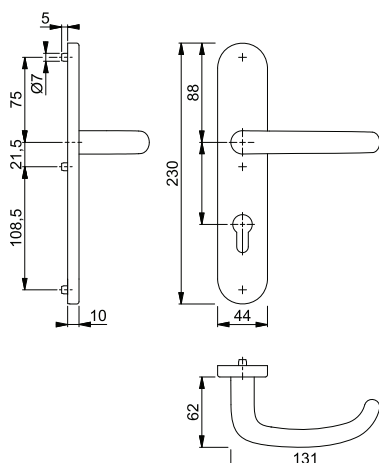

Befestigungs-Sets (Sertos®) für andere Türdicken siehe ab S. 816.



**San Francisco - E58/353H/1301**

duraplus®



- HOPPE-Edelstahl-Langschild-Wechsel-Garnitur für Wohnungsabschluss-Türen:
- geprüft nach **DIN EN 1906: 47\*-0150A** und **PIVCERTPlus** (1.000.000 Prüfzyklen), Objekt-Garnitur
  - Lagerung: außen Knopf fest; innen Türgriff fest/drehbar, Rückholfeder, HOPPE-Steckgriff-Verbindung mit Kugel-Arretierung **Sertos®**, wartungsfreies Gleitlager
  - Verbindung: HOPPE-FDW-Profilvollstift, gehärtet
  - Unterkonstruktion: Stahl, Stütznocken
  - Befestigung: verdeckt, durchgehend, Gewindeschrauben M5



Beschreibung			Lochung/ Abstand	F69		P.E.	Krt.
				Art.-Nr./€			
Wechsel-Garnitur (Knopf/Griff)	40-45	8	72	<b>11537474</b> <b>138,77</b>		1	4

Sertos®

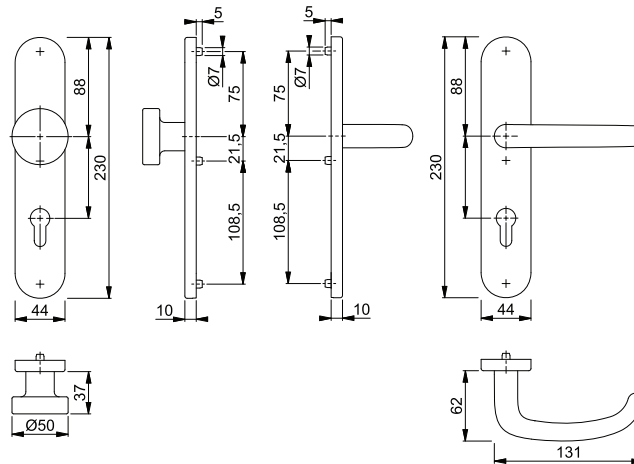

Befestigungs-Sets (Sertos®) für andere Türdicken siehe ab S. 816.

**San Francisco - E1301Z/42KV/42KVS**





duraplus®



- HOPPE-Edelstahl-Rosetten-Türgriff-Garnitur mit Schlüsselrosetten für Innentüren:
- geprüft nach **DIN EN 1906: 37-0140A**, Objekt-Garnitur
  - Lagerung: Türgriffe lose, Rückholfedern rechts/links verwendbar, wartungsfreie Gleitlager
  - Verbindung: **HOPPE-Schnellstift** mit HOPPE-Vollstift (Stift-/Lochteil)
  - Unterkonstruktion: Kunststoff, Stütznocken
  - Befestigung: verdeckt, durchgehend, wechselseitig, Mehrzweckschrauben



Schnellstift

Beschreibung			Lochung	F69		P.E.	Krt.
				Art.-Nr./€			
Türgriff-Garnitur (Griff/Griff)	37-42	8		<b>3728291</b> <b>39,68</b>		1	10
				3728304 <b>39,68</b>		1	10
Bad/WC-Garnitur (Griff/Griff)	37-42	8		3728321 <b>58,46</b>		1	10

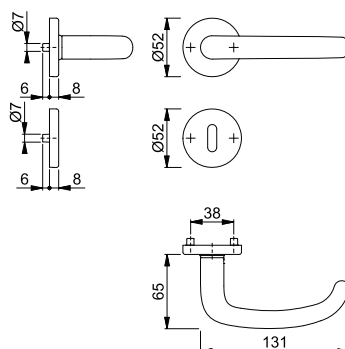



Schnellstift



## San Francisco - E58/42KV/42KVS/1301Z

duraplus®

HOPPE-Edelstahl-Rosetten-Wechsel-Garnitur mit Schlüsselrosetten für Wohnungsabschluss-Türen:

- geprüft nach **DIN EN 1906: 37-0140A**, Objekt-Garnitur
- Lagerung: außen Knopf fest, innen Türgriff lose, Rückholfeder rechts/links verwendbar, wartungsfreies Gleitlager
- Verbindung: **HOPPE-Schnellstift** mit HOPPE-FDW-Vollstift (Lochteil)
- Unterkonstruktion: Kunststoff, Stütznocken
- Befestigung: verdeckt, durchgehend, Mehrzweckschrauben; Knopf-/Griffrosetten von innen, Schlüsselrosetten wechselseitig



Beschreibung			Lochung	F69			P.E.	Krt.
				Art.-Nr./€				
Wechsel-Garnitur (Knopf/Griff)	37-42	8		<b>3728929</b> <b>58,46</b>			1	4

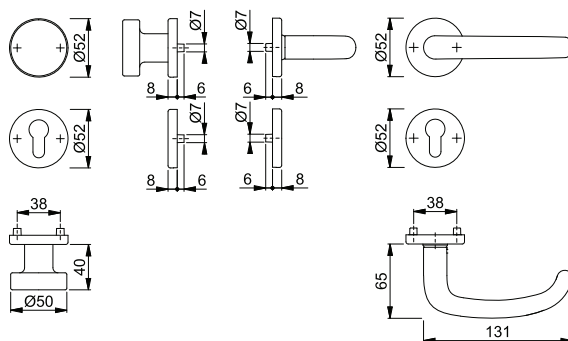

Schnellstift



## San Francisco - GD-E1301Z

duraplus®

HOPPE-Edelstahl-Türgriff-Paar für Glastüren:

- Verbindung: **HOPPE-Schnellstift** mit HOPPE-Vollstift (Stift-/Lochteil)
- Bund: Führung 5 mm, Durchmesser 18 mm



Beschreibung			F69			P.E.	Krt.	
			Art.-Nr./€					
Türgriff, Paar	35-45	8/66		<b>3840814</b> <b>32,44</b>			5	50

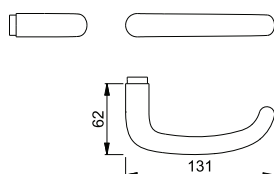







Sertos®

**Stockholm - 1140/42H/42HKVS**

duraplus®

- HOPPE-Aluminium-Rosetten-Türgriff-Garnitur mit Schlüsselrosetten für Innentüren:
- geprüft nach **DIN EN 1906: 47\*-0150A** und **PIVCERTPlus** (1.000.000 Prüfzyklen), Objekt-Garnitur
  - Lagerung: Türgriffe fest/drehbar, Rückholfedern, HOPPE-Steckgriff-Verbindung mit Kugel-Arretierung **Sertos®**, wartungsfreie Gleitlager
  - Verbindung: HOPPE-Profilvollstift, gehärtet
  - Unterkonstruktion: Griffrosetten Stahl, Schlüsselrosetten Kunststoff, Stütznocken
  - Befestigung: verdeckt, durchgehend; Griffrosetten Gewindeschrauben M5; Schlüsselrosetten Mehrzweckschrauben, wechselseitig



Beschreibung			Lochung	F1				P.E.	Krt.
				Art.-Nr./€					
Türgriff-Garnitur (Griff/Griff)	40-45	8		10724387 <b>53,57</b>				1	10
		8		<b>10724408</b> <b>53,57</b>				1	10
Bad/WC-Garnitur (Griff/Griff) mit Rot/Weiß-Scheibe	40-45	8 8		10724424 <b>64,82</b>				1	4

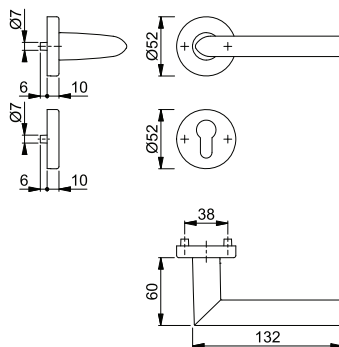

Befestigungs-Sets (Sertos®) für andere Türdicken siehe ab S. 816.





Sertos®

**Stockholm - 58/42H/42HKVS/1140**

duraplus®

- HOPPE-Aluminium-Rosetten-Wechsel-Garnitur mit Schlüsselrosetten für Wohnungsabschluss-Türen:
- geprüft nach **DIN EN 1906: 47\*-0150A** und **PIVCERTPlus** (1.000.000 Prüfzyklen), Objekt-Garnitur
  - Lagerung: außen Knopf fest; innen Türgriff fest/drehbar, Rückholfeder, HOPPE-Steckgriff-Verbindung mit Kugel-Arretierung **Sertos®**, wartungsfreies Gleitlager
  - Verbindung: HOPPE-FDW-Profilvollstift, gehärtet
  - Unterkonstruktion: Knopf-/Griffrosetten Stahl, Schlüsselrosetten Kunststoff, Stütznocken
  - Befestigung: verdeckt, durchgehend; Knopf-/Griffrosetten Gewindeschrauben M5; Schlüsselrosetten Mehrzweckschrauben, wechselseitig



Beschreibung			Lochung	F1				P.E.	Krt.
				Art.-Nr./€					
Wechsel-Garnitur (Knopf/Griff)	40-45	8		<b>10724441</b> <b>68,53</b>				1	4

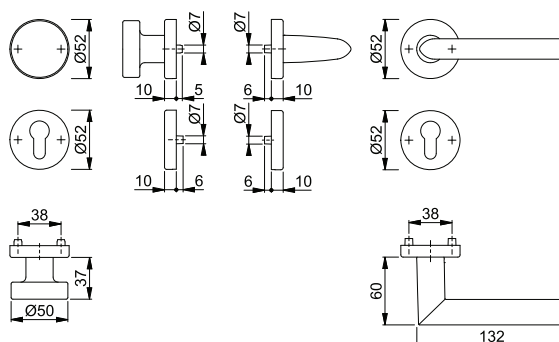

Befestigungs-Sets (Sertos®) für andere Türdicken siehe ab S. 816.

## Stockholm - 1140/42KV/42KVS

duraplus®



Schnellstift

HOPPE-Aluminium-Rosetten-Türgriff-Garnitur mit Schlüsselrosetten für Innentüren:

- geprüft nach **DIN EN 1906: 37-0140A**, Objekt-Garnitur
- Lagerung: Türgriffe lose, Rückholfedern rechts/links verwendbar, wartungsfreie Gleitlager
- Verbindung: **HOPPE-Schnellstift** mit HOPPE-Vollstift (Stift-/Lochteil)
- Unterkonstruktion: Kunststoff, Stütznocken
- Befestigung: verdeckt, durchgehend, wechselseitig, Mehrzweckschrauben



Beschreibung	Stift	Lochung	F1	F9	P.E.	Krt.
			Art.-Nr./€	Art.-Nr./€		
Türgriff-Garnitur (Griff/Griff)	37-42	8	<b>2782712</b> 25,39	2782982 27,92	1	40
		8	2783070 25,39	2783117 27,92	1	20
		8/8,5	11545240 28,31		1	10
Bad/WC-Garnitur (Griff/Griff)	37-42	8	2783205 36,63	2783221 40,29	1	20
		8				
		8/8,5 5-8	11545295 39,56		1	10

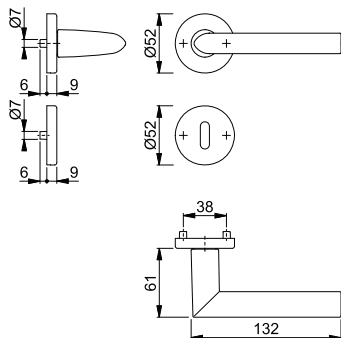

## Stockholm - 58/42KV/42KVS/1140

duraplus®



Schnellstift

HOPPE-Aluminium-Rosetten-Wechsel-Garnitur mit Schlüsselrosetten für Wohnungsabschluss-Türen:

- geprüft nach **DIN EN 1906: 37-0140A**, Objekt-Garnitur
- Lagerung: außen Knopf fest, innen Türgriff lose, Rückholfeder rechts/links verwendbar, wartungsfreies Gleitlager
- Verbindung: **HOPPE-Schnellstift** mit HOPPE-FDW-Vollstift (Lochteil)
- Unterkonstruktion: Kunststoff, Stütznocken
- Befestigung: verdeckt, durchgehend, Mehrzweckschrauben; Knopf-/Griffrosetten von innen, Schlüsselrosetten wechselseitig



Beschreibung	Stift	Lochung	F1	F9	P.E.	Krt.
			Art.-Nr./€	Art.-Nr./€		
Wechsel-Garnitur (Knopf/Griff)	37-42	8	<b>2784101</b> 40,35	2784099 44,38	1	8

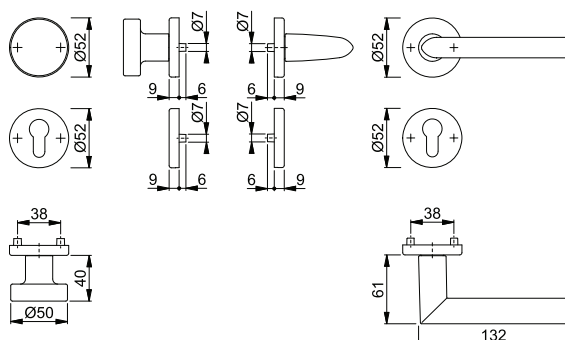





Schnellstift

### Stockholm - 1140/353K







duraplus®

HOPPE-Aluminium-Kurzschild-Türgriff-Garnitur für Innentüren:

- geprüft nach **DIN EN 1906: 37-0140U**, Objekt-Garnitur
- Lagerung: Türgriffe lose, wartungsfreie Gleitlager
- Verbindung: **HOPPE-Schnellstift** mit HOPPE-Vollstift (Stift-/Lochteil)
- Unterkonstruktion: Stahl
- Befestigung: verdeckt, durchgehend, Gewindeschrauben M5 mit Hülsenmuttern



2

Beschreibung			Lochung/ Abstand	F1				P.E.	Krt.
				Art.-Nr./€					
Türgriff-Garnitur (Griff/Griff)	35-45	8		72	<b>2978230</b>			1	10
				72	2978299			1	10
Bad/WC-Garnitur (Griff/Griff)	40-45	8		78	2978361			1	4
		8			<b>40,41</b>				

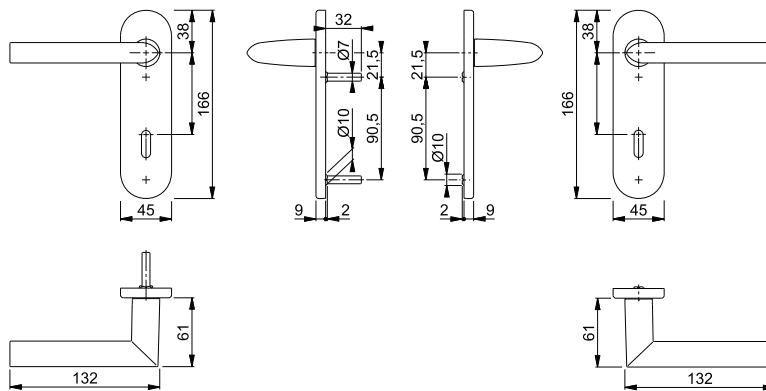

Schnellstift



### Stockholm - 58/353K/1140

duraplus®

HOPPE-Aluminium-Kurzschild-Wechsel-Garnitur für Wohnungsabschluss-Türen:

- geprüft nach **DIN EN 1906: 37-0140U**, Objekt-Garnitur
- Lagerung: außen Knopf fest, innen Türgriff lose, wartungsfreies Gleitlager
- Verbindung: **HOPPE-Schnellstift** mit HOPPE-FDW-Vollstift (Lochteil)
- Unterkonstruktion: Stahl, Stütznocken
- Befestigung: verdeckt, durchgehend, Gewindeschrauben M5



Beschreibung			Lochung/ Abstand	F1				P.E.	Krt.
				Art.-Nr./€					
Wechsel-Garnitur (Knopf/Griff)	35-45	8		72	<b>2569794</b>			1	4
					<b>44,13</b>				

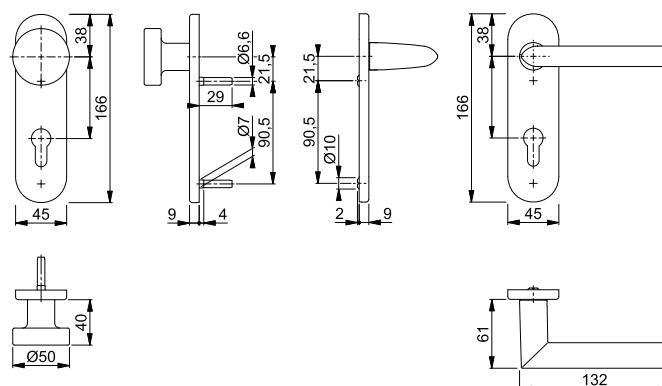

## Stockholm - 1140/273P

duraplus®



HOPPE-Aluminium-Langschild-Türgriff-Garnitur für Innentüren:

- geprüft nach **DIN EN 1906: 37-0140A**, Objekt-Garnitur
- Lagerung: Türgriffe lose, Rückholfedern rechts/links verwendbar, wartungsfreie Gleitlager
- Verbindung: **HOPPE-Schnellstift** mit HOPPE-Vollstift (Stift-/Lochteil)
- Befestigung: sichtbar, Mehrzweckschrauben



Beschreibung	35-45	8	Lochung/ Abstand	F1	F9			P.E.	Krt.
				Art.-Nr./€	Art.-Nr./€				
Türgriff-Garnitur (Griff/Griff)		8	72	<b>2785825</b>	2785833			1	30
				<b>25,39</b>	<b>27,92</b>			1	20
Bad/WC-Garnitur (Griff/Griff)	37-42	8	78	2785850	2785876			1	20
		8	78	<b>25,39</b>	<b>27,92</b>			1	20
				2785884	2785892			1	20
				<b>36,63</b>	<b>40,29</b>				

Schnellstift

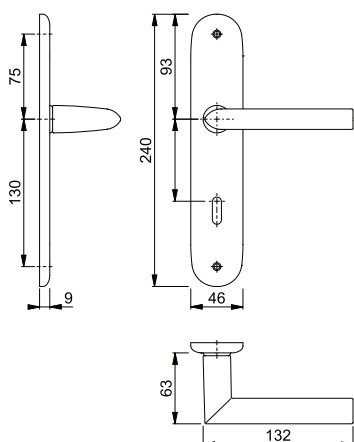

## Stockholm - 53/273P/1140

duraplus®



HOPPE-Aluminium-Langschild-Wechsel-Garnitur für Wohnungsabschluss-Türen:

- geprüft nach **DIN EN 1906: 37-0140A**, Objekt-Garnitur
- Lagerung: außen Knopf fest, innen Türgriff lose, Rückholfeder rechts/links verwendbar, wartungsfreies Gleitlager
- Verbindung: **HOPPE-Schnellstift** mit HOPPE-FDW-Vollstift (Lochteil)
- Befestigung: sichtbar, Mehrzweckschrauben



Beschreibung	35-45	8	Lochung/ Abstand	F1	F9			P.E.	Krt.
				Art.-Nr./€	Art.-Nr./€				
Wechsel-Garnitur (Knopf/Griff)			72	<b>2785905</b>	2785913			1	8
				<b>40,35</b>	<b>44,38</b>				

Schnellstift

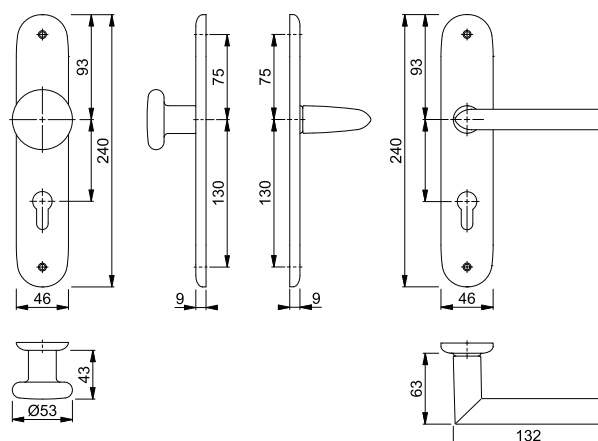







Sertos®

**Stockholm - E1140/42H/42HKVS**

duraplus®

- HOPPE-Edelstahl-Rosetten-Türgriff-Garnitur mit Schlüsselrosetten für Innentüren:
- geprüft nach **DIN EN 1906: 47\*-0150A** und **PIVCERTPlus** (1.000.000 Prüfzyklen), Objekt-Garnitur
  - Lagerung: Türgriffe fest/drehbar, Rückholfedern, HOPPE-Steckgriff-Verbindung mit Kugel-Arretierung **Sertos®**, wartungsfreie Gleitlager
  - Verbindung: HOPPE-Profilvollstift, gehärtet
  - Unterkonstruktion: Griffrosetten Stahl, Schlüsselrosetten Kunststoff, Stütznocken
  - Befestigung: verdeckt, durchgehend; Griffrosetten Gewindeschrauben M5; Schlüsselrosetten Mehrzweckschrauben, wechselseitig



Beschreibung			Lochung	F69				P.E.	Krt.
				Art.-Nr./€					
Türgriff-Garnitur (Griff/Griff)	40-45	8		10720298				1	10
		8		<b>10720319</b>				1	10
Bad/WC-Garnitur (Griff/Griff) mit Rot/Weiß-Scheibe	40-45	8		10720343				1	4

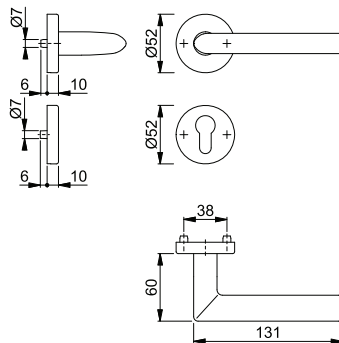

Befestigungs-Sets (Sertos®) für andere Türdicken siehe ab S. 816.





Sertos®

**Stockholm - E58/42H/42HKVS/1140**

duraplus®

- HOPPE-Edelstahl-Rosetten-Wechsel-Garnitur mit Schlüsselrosetten für Wohnungsabschluss-Türen:
- geprüft nach **DIN EN 1906: 47\*-0150A** und **PIVCERTPlus** (1.000.000 Prüfzyklen), Objekt-Garnitur
  - Lagerung: außen Knopf fest; innen Türgriff fest/drehbar, Rückholfeder, HOPPE-Steckgriff-Verbindung mit Kugel-Arretierung **Sertos®**, wartungsfreies Gleitlager
  - Verbindung: HOPPE-FDW-Profilvollstift, gehärtet
  - Unterkonstruktion: Knopf-/Griffrosetten Stahl, Schlüsselrosetten Kunststoff, Stütznocken
  - Befestigung: verdeckt, durchgehend; Knopf-/Griffrosetten Gewindeschrauben M5; Schlüsselrosetten Mehrzweckschrauben, wechselseitig



Beschreibung			Lochung	F69				P.E.	Krt.
				Art.-Nr./€					
Wechsel-Garnitur (Knopf/Griff)	40-45	8		<b>10720642</b>				1	4

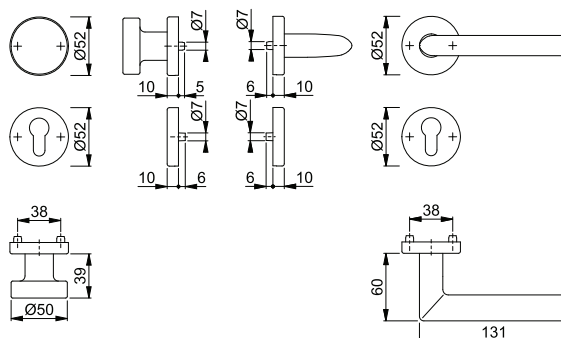

Befestigungs-Sets (Sertos®) für andere Türdicken siehe ab S. 816.



Sertos®

## Stockholm - E1140/353KH

duraplus®

HOPPE-Edelstahl-Kurzschild-Türgriff-Garnitur für Innentüren:

- geprüft nach **DIN EN 1906: 47\*-0150A** und PIVCERT**Plus** (1.000.000 Prüfzyklen), Objekt-Garnitur
- Lagerung: Türgriffe fest/drehbar, Rückholfedern, HOPPE-Steckgriff-Verbindung mit Kugel-Arretierung **Sertos®**, wartungsfreie Gleitlager
- Verbindung: HOPPE-Profilvollstift, gehärtet
- Unterkonstruktion: Stahl, Stütznocken
- Befestigung: verdeckt, durchgehend, Gewindeschrauben M5



Beschreibung	Lochung/Abstand	F69				P.E.	Krt.
		Art.-Nr./€					
Türgriff-Garnitur (Griff/Griff)	8	10721186				1	10
	8	<b>10721207</b>				1	10

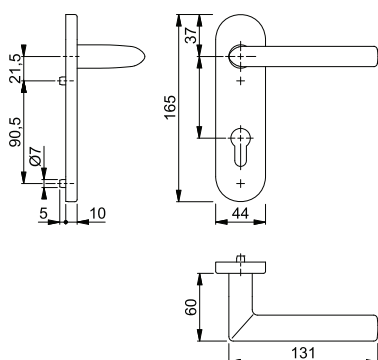

Befestigungs-Sets (Sertos®) für andere Türdicken siehe ab S. 816.



Sertos®

## Stockholm - E58/353KH/1140

duraplus®

HOPPE-Edelstahl-Kurzschild-Wechsel-Garnitur für Wohnungsabschluss-Türen:

- geprüft nach **DIN EN 1906: 47\*-0150A** und PIVCERT**Plus** (1.000.000 Prüfzyklen), Objekt-Garnitur
- Lagerung: außen Knopf fest; innen Türgriff fest/drehbar, Rückholfeder, HOPPE-Steckgriff-Verbindung mit Kugel-Arretierung **Sertos®**, wartungsfreies Gleitlager
- Verbindung: HOPPE-FDW-Profilvollstift, gehärtet
- Unterkonstruktion: Stahl, Stütznocken
- Befestigung: verdeckt, durchgehend, Gewindeschrauben M5



Beschreibung	Lochung/Abstand	F69				P.E.	Krt.
		Art.-Nr./€					
Wechsel-Garnitur (Knopf/Griff)	8	<b>10721645</b>				1	4

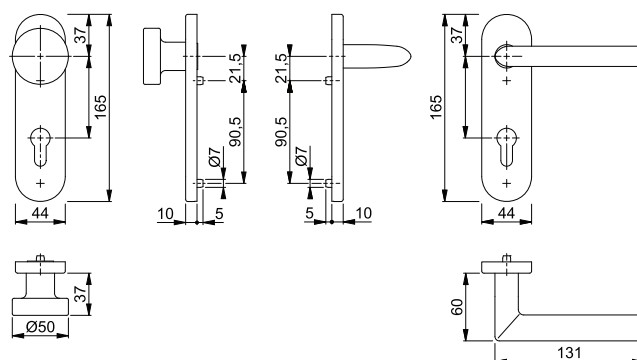

Befestigungs-Sets (Sertos®) für andere Türdicken siehe ab S. 816.



**Sertos®**

■ **Stockholm - E1140/353H**







duraplus®

HOPPE-Edelstahl-Langschild-Türgriff-Garnitur für Innentüren:

- geprüft nach **DIN EN 1906: 47-0150A** und **PIVCERTPlus** (1.000.000 Prüfzyklen), Objekt-Garnitur
- Lagerung: Türgriffe fest/drehbar, Rückholfedern, HOPPE-Steckgriff-Verbindung mit Kugel-Arretierung **Sertos®**, wartungsfreie Gleitlager
- Verbindung: HOPPE-Profilvollstift, gehärtet
- Unterkonstruktion: Stahl, Stütznocken
- Befestigung: verdeckt, durchgehend, Gewindeschrauben M5



2

Beschreibung			Lochung/ Abstand	F69			P.E.	Krt.
				Art.-Nr./€				
Türgriff-Garnitur (Griff/Griff)	40-45	8		72	11537535 <b>110,99</b>		1	5
				72	<b>11537541</b> <b>110,99</b>		1	5
Bad/WC-Garnitur (Griff/Griff) mit Rot/Weiß-Scheibe	40-45	8		78	11537723 <b>129,76</b>		1	5
		8						

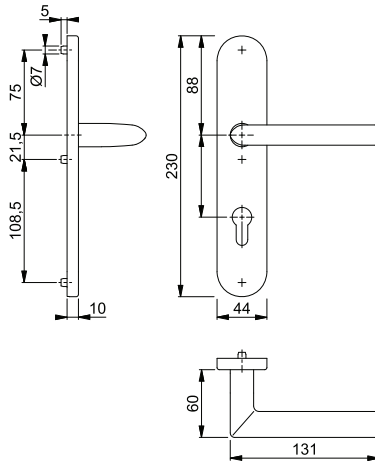

Befestigungs-Sets (Sertos®) für andere Türdicken siehe ab S. 816.

## Stockholm - E1140Z/42KV/42KVS

duraplus®



Schnellstift

HOPPE-Edelstahl-Rosetten-Türgriff-Garnitur mit Schlüsselrosetten für Innentüren:

- geprüft nach **DIN EN 1906: 37-0140A**, Objekt-Garnitur
- Lagerung: Türgriffe lose, Rückholfedern rechts/links verwendbar, wartungsfreie Gleitlager
- Verbindung: **HOPPE-Schnellstift** mit HOPPE-Vollstift (Stift-/Lochteil)
- Unterkonstruktion: Kunststoff, Stütznocken
- Befestigung: verdeckt, durchgehend, wechselseitig, Mehrzweckschrauben



Beschreibung	F69	Lochung	F69		P.E.	Krt.
			Art.-Nr./€			
Türgriff-Garnitur (Griff/Griff)	37-42	8	3042652		1	10
			<b>30,68</b>			
		8	3042679		1	10
			<b>30,68</b>			
		8/8,5	11575712		1	10
			<b>33,61</b>			
Bad/WC-Garnitur (Griff/Griff)	37-42	8	3042695		1	10
			<b>49,45</b>			
		8/8,5	11846094		1	10
		5-8	<b>52,38</b>			

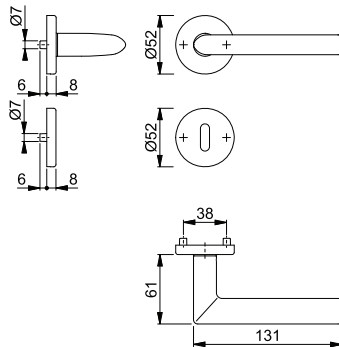

## Stockholm - E58/42KV/42KVS/1140Z

duraplus®



Schnellstift

HOPPE-Edelstahl-Rosetten-Wechsel-Garnitur mit Schlüsselrosetten für Wohnungsabschluss-Türen:

- geprüft nach **DIN EN 1906: 37-0140A**, Objekt-Garnitur
- Lagerung: außen Knopf fest, innen Türgriff lose, Rückholfeder rechts/links verwendbar, wartungsfreies Gleitlager
- Verbindung: **HOPPE-Schnellstift** mit HOPPE-FDW-Vollstift (Lochteil)
- Unterkonstruktion: Kunststoff, Stütznocken
- Befestigung: verdeckt, durchgehend, Mehrzweckschrauben; Knopf-/Griffrosetten von innen, Schlüsselrosetten wechselseitig



Beschreibung	F69	Lochung	F69		P.E.	Krt.
			Art.-Nr./€			
Wechsel-Garnitur (Knopf/Griff)	40-45	8	3042716		1	4
			<b>49,45</b>			

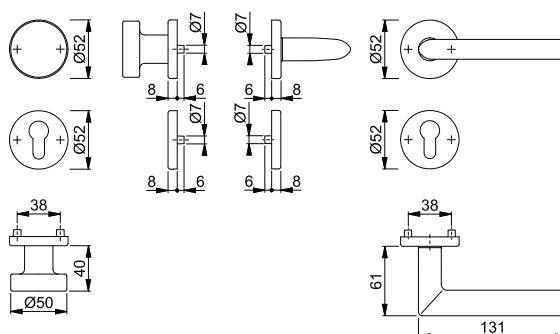



Schnellstift

### Stockholm - E1140Z/353K







duraplus®

HOPPE-Edelstahl-Kurzschild-Türgriff-Garnitur für Innentüren:

- geprüft nach **DIN EN 1906: 37-0140U**, Objekt-Garnitur
- Lagerung: Türgriffe lose, wartungsfreie Gleitlager
- Verbindung: **HOPPE-Schnellstift** mit HOPPE-Vollstift (Stift-/Lochteil)
- Unterkonstruktion: Stahl
- Befestigung: verdeckt, durchgehend, Gewindeschrauben M5 mit Hülsenmuttern



2

Beschreibung			Lochung/ Abstand	F69				P.E.	Krt.
				Art.-Nr./€					
Türgriff-Garnitur (Griff/Griff)	35-45	8		72	<b>3042644</b>			1	10
				72	3042661			1	10
Bad/WC-Garnitur (Griff/Griff)	40-45	8		78	3042687			1	4
		8			<b>65,67</b>				

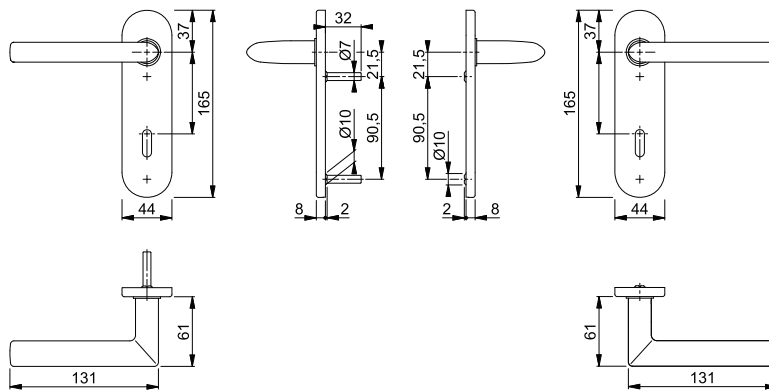

Schnellstift







### Stockholm - E1140Z/302

duraplus®

HOPPE-Edelstahl-Langschild-Türgriff-Garnitur für Innentüren:

- geprüft nach **DIN EN 1906: 37-0140U**, Objekt-Garnitur
- Lagerung: Türgriffe lose, wartungsfreie Gleitlager
- Verbindung: **HOPPE-Schnellstift** mit HOPPE-Vollstift (Stift-/Lochteil)
- Befestigung: sichtbar, Mehrzweckschrauben



Beschreibung			Lochung/ Abstand	F69				P.E.	Krt.
				Art.-Nr./€					
Türgriff-Garnitur (Griff/Griff)	35-45	8		72	<b>3042724</b>			1	10
				72	3042741			1	10
Bad/WC-Garnitur (Griff/Griff)	37-42	8		78	3042732			1	10
		8			<b>51,18</b>				

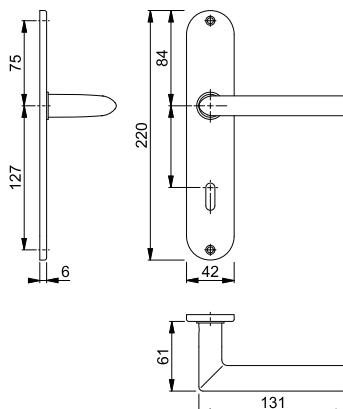

## Stockholm - E58/302/1140Z



duraplus®



HOPPE-Edelstahl-Langschild-Wechsel-Garnitur für Wohnungsabschluss-Türen:

- geprüft nach **DIN EN 1906: 37-0140U**, Objekt-Garnitur
- Lagerung: außen Knopf fest, innen Türgriff lose, wartungsfreies Gleitlager
- Verbindung: **HOPPE-Schnellstift** mit HOPPE-FDW-Vollstift (Lochteil)
- Befestigung: sichtbar, Mehrzweckschrauben



Beschreibung			Lochung/ Abstand	F69				P.E.	Krt.
				Art.-Nr./€					
Wechsel-Garnitur (Knopf/Griff)	35-45	8	 72	<b>3042759</b>				1	4
				<b>51,18</b>					

Schnellstift

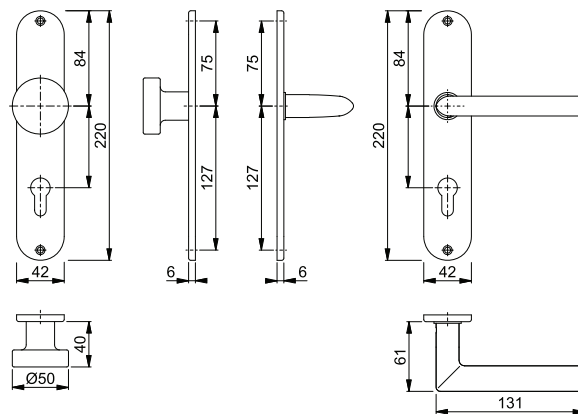

## Stockholm - E1140Z/848N

duraplus®





**HOPPE-SchnellstiftPlus**-Edelstahl-Flachrosetten-Türgriff-Garnitur ohne Schlüsselrosetten für Innentüren:

- geprüft nach **DIN EN 1906: 37-0140U**, Objekt-Garnitur
- Lagerung: Türgriffe lose, wartungsfreie Gleitlager
- Verbindung: **HOPPE-Schnellstift** mit HOPPE-Vollstift (Stift-/Lochteil)
- Befestigung: aufsteckbare Griffrosetten mit durchgehenden Stütznocken
- Besonderheit: schraubenlose Montage, 2 mm flache Rosetten



Schnellstift  
SchnellstiftPlus

Beschreibung				F69				P.E.	Krt.
				Art.-Nr./€					
Türgriff-Garnitur (Griff/Griff) ohne Schlüsselrosetten	35-45	8		<b>3747089</b>				1	10
				<b>32,38</b>					

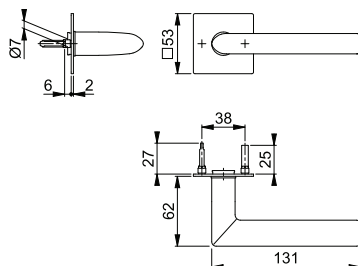

Passende Schlüsselrosette E848NS siehe S. 160.



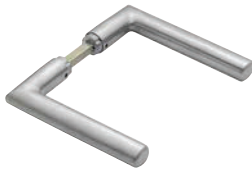

**Schnellstift**

■ **Stockholm - E1140Z**



duraplus®

HOPPE-Edelstahl-Türgriff-Paar für Innentüren:

- Verbindung: **HOPPE-Schnellstift** mit HOPPE-Vollstift (Stift-/Lochteil)
- Bund: für Lagerung lose
- **Achtung:** Die Stiftlänge ist ausschließlich für die Kombination mit HOPPE-Flachrosetten ausgelegt!



2

Beschreibung			F69				P.E.	Krt.
			Art.-Nr./€					
Türgriff, Paar	35-45	8	<b>3425813</b> <b>26,65</b>			1	15	

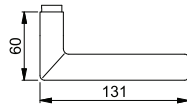

Passende Griff- und Schlüsselrosetten siehe ab S. 157.

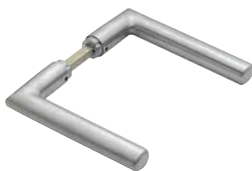

**Schnellstift**



■ **Stockholm - GD-E1140Z**

duraplus®

HOPPE-Edelstahl-Türgriff-Paar für Glastüren:

- Verbindung: **HOPPE-Schnellstift** mit HOPPE-Vollstift (Stift-/Lochteil)
- Bund: Führung 5 mm, Durchmesser 18 mm



Beschreibung			F69				P.E.	Krt.
			Art.-Nr./€					
Türgriff, Paar	35-45	8/66	<b>3581568</b> <b>23,43</b>			5	50	

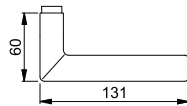

## Tôkyô - 1710/42KV/42KVS

duraplus®



Schnellstift

HOPPE-Aluminium-Rosetten-Türgriff-Garnitur mit Schlüsselrosetten für Innentüren:

- geprüft nach **DIN EN 1906: 37-0140A**, Objekt-Garnitur
- Lagerung: Türgriffe lose, Rückholfedern rechts/links verwendbar, wartungsfreie Gleitlager
- Verbindung: **HOPPE-Schnellstift** mit HOPPE-Vollstift (Stift-/Lochteil)
- Unterkonstruktion: Kunststoff, Stütznocken
- Befestigung: verdeckt, durchgehend, wechselseitig, Mehrzweckschrauben



Beschreibung	F1	Lochung	F1		P.E.	Krt.
			Art.-Nr./€			
Türgriff-Garnitur (Griff/Griff)	37-42	8	2805540		1	40
			18,36			
			2805603			
		8	12150101		1	10
		8/8,5	21,29			
Bad/WC-Garnitur (Griff/Griff)	37-42	8	2805646		1	20
			29,61			
			12150125			
		8				
		8/8,5				
		5-8	32,54			

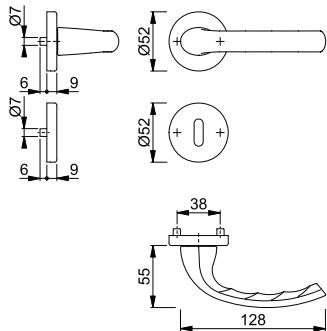

## Tôkyô - 58/42KV/42KVS/1710

duraplus®



Schnellstift

HOPPE-Aluminium-Rosetten-Wechsel-Garnitur mit Schlüsselrosetten für Wohnungsabschluss-Türen:

- geprüft nach **DIN EN 1906: 37-0140A**, Objekt-Garnitur
- Lagerung: außen Knopf fest, innen Türgriff lose, Rückholfeder rechts/links verwendbar, wartungsfreies Gleitlager
- Verbindung: **HOPPE-Schnellstift** mit HOPPE-FDW-Vollstift (Lochteil)
- Unterkonstruktion: Kunststoff, Stütznocken
- Befestigung: verdeckt, durchgehend, Mehrzweckschrauben; Knopf-/Griffrosetten von innen, Schlüsselrosetten wechselseitig



Beschreibung	F1	Lochung	F1		P.E.	Krt.
			Art.-Nr./€			
Wechsel-Garnitur (Knopf/Griff)	37-42	8	2805662		1	8
			33,32			

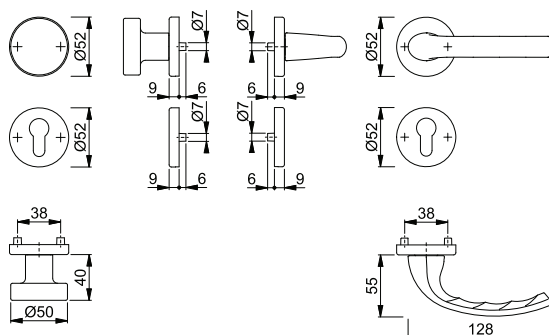



**Schnellstift**

**Tōkyō - 1710/273KP**







duraplus®

HOPPE-Aluminium-Kurzschild-Türgriff-Garnitur für Innentüren:

- geprüft nach **DIN EN 1906: 37-0140U**, Objekt-Garnitur
- Lagerung: Türgriffe lose, wartungsfreie Gleitlager
- Verbindung: **HOPPE-Schnellstift** mit HOPPE-Vollstift (Stift-/Lochteil)
- Befestigung: sichtbar, Mehrzweckschrauben



2

Beschreibung			Lochung/ Abstand	F1				P.E.	Krt.
				Art.-Nr./€					
Türgriff-Garnitur (Griff/Griff)	37-42	8		72	<b>2805347</b>			1	30
				72	2805363			1	20
Bad/WC-Garnitur (Griff/Griff)	37-42	8		78	2805401			1	20
				78	<b>29,61</b>				

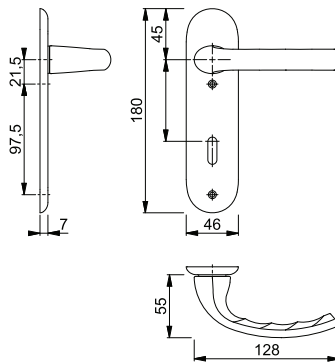

**Schnellstift**



**Tōkyō - 53/273KP/1710**

duraplus®

HOPPE-Aluminium-Kurzschild-Wechsel-Garnitur für Wohnungsabschluss-Türen:

- geprüft nach **DIN EN 1906: 37-0140U**, Objekt-Garnitur
- Lagerung: außen Knopf fest, innen Türgriff lose, wartungsfreies Gleitlager
- Verbindung: **HOPPE-Schnellstift** mit HOPPE-FDW-Vollstift (Lochteil)
- Befestigung: sichtbar, Mehrzweckschrauben



Beschreibung			Lochung/ Abstand	F1				P.E.	Krt.
				Art.-Nr./€					
Wechsel-Garnitur (Knopf/Griff)	37-42	8		72	<b>2805515</b>			1	4
					<b>33,32</b>				

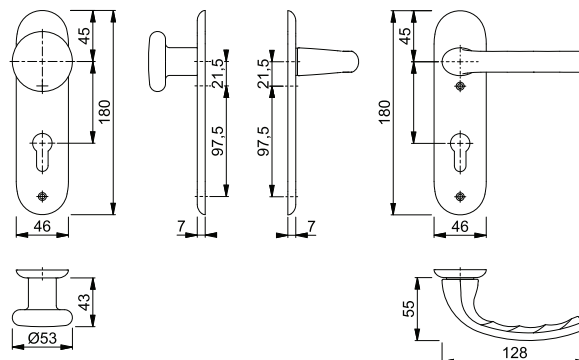

## ■ Tôkyô - 1710/3334







duraplus®



HOPPE-Aluminium-Langschild-Türgriff-Garnitur für Innentüren:

- geprüft nach **DIN EN 1906: 37-0140U**, Objekt-Garnitur
- Lagerung: Türgriffe lose, wartungsfreie Gleitlager
- Verbindung: **HOPPE-Schnellstift** mit HOPPE-Vollstift (Stift-/Lochteil)
- Befestigung: sichtbar, Mehrzweckschrauben
- Besonderheit: extra lange und breite Schilder, geeignet für die Renovation



Beschreibung			Lochung/ Abstand	F1	F9			P.E.	Krt.
				Art.-Nr./€	Art.-Nr./€				
Türgriff-Garnitur (Griff/Griff)	35-40	8	 72	<b>11539008</b> <b>25,23</b>	11539015 <b>27,46</b>			1	8
			 72	11930561 <b>25,23</b>	11944025 <b>27,46</b>			1	8
Bad/WC-Garnitur (Griff/Griff)	37-42	8	 78	11545185 <b>36,47</b>	11545197 <b>39,83</b>			1	8
									

Schnellstift

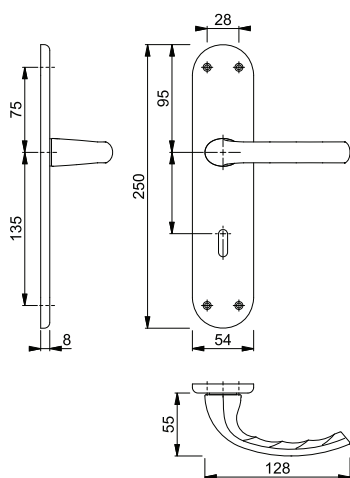



**Schnellstift**

**Tōkyō - 1710/273P**









**duraplus®**

HOPPE-Aluminium-Langschild-Türgriff-Garnitur für Innentüren:

- geprüft nach **DIN EN 1906: 37-0140A**, Objekt-Garnitur
- Lagerung: Türgriffe lose, Rückholfedern rechts/links verwendbar, wartungsfreie Gleitlager
- Verbindung: **HOPPE-Schnellstift** mit HOPPE-Vollstift (Stift-/Lochteil)
- Befestigung: sichtbar, Mehrzweckschrauben



2

Beschreibung			Lochung/ Abstand	F1	F2			P.E.	Krt.		
				Art.-Nr./€	Art.-Nr./€						
Türgriff-Garnitur (Griff/Griff)	37-42	8		72	<b>2804926</b> <b>18,36</b>	2804969			1	30	
				72	11564933 <b>21,29</b>				1	8	
				72	2804985 <b>18,36</b>	2804993				1	20
Bad/WC-Garnitur (Griff/Griff)	37-42	8		78	2805321 <b>29,61</b>	2805339			1	20	
				78	11564945 <b>32,54</b>				1	8	
		8									
											

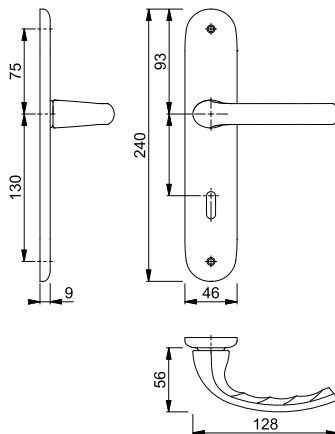

**Schnellstift**



**Tōkyō - 53/273P/1710**

**duraplus®**

HOPPE-Aluminium-Langschild-Wechsel-Garnitur für Wohnungsabschluss-Türen:

- geprüft nach **DIN EN 1906: 37-0140A**, Objekt-Garnitur
- Lagerung: außen Knopf fest, innen Türgriff lose, Rückholfeder rechts/links verwendbar, wartungsfreies Gleitlager
- Verbindung: **HOPPE-Schnellstift** mit HOPPE-FDW-Vollstift (Lochteil)
- Befestigung: sichtbar, Mehrzweckschrauben



Beschreibung			Lochung/ Abstand	F1	F2			P.E.	Krt.	
				Art.-Nr./€	Art.-Nr./€					
Wechsel-Garnitur (Knopf/Griff)	37-42	8		72	<b>2805718</b> <b>33,32</b>	2805734			1	8

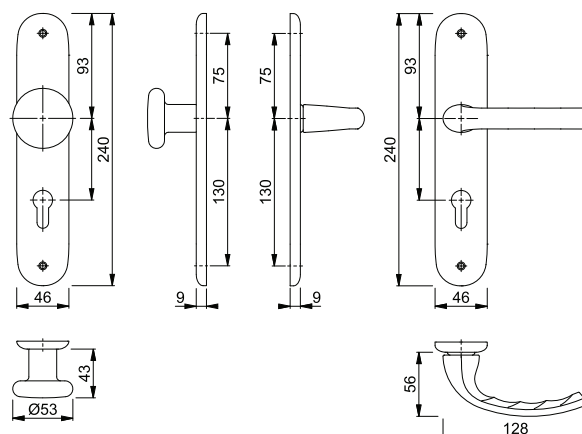



Schnellstift

## Tòkyô - M1710RH/42KV/42KVS

duraplus®

HOPPE-Messing-Rosetten-Türgriff-Garnitur mit Schlüsselrosetten für Innentüren:

- geprüft nach **DIN EN 1906: 37-0140A**, Objekt-Garnitur
- Lagerung: Türgriffe lose, Rückholfedern rechts/links verwendbar, wartungsfreie Gleitlager
- Verbindung: **HOPPE-Schnellstift** mit HOPPE-Vollstift (Stift-/Lochteil)
- Unterkonstruktion: Kunststoff, Stütznocken
- Befestigung: verdeckt, durchgehend, wechselseitig, Mehrzweckschrauben



Beschreibung	37-42	8	Lochung	F71		P.E.	Krt.
				Art.-Nr./€			
Türgriff-Garnitur (Griff/Griff)	37-42	8		2749373		1	10
		8		2749381		1	10
Bad/WC-Garnitur (Griff/Griff)	37-42	8		2749390		1	10
		8		46,64			

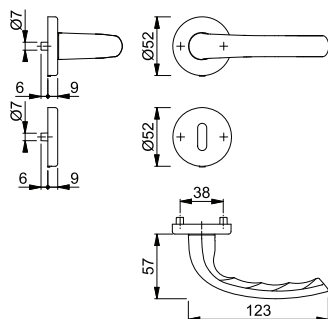

## Tòkyô - M1710RH/265

duraplus®

HOPPE-Messing-Langschild-Türgriff-Garnitur für Innentüren:

- geprüft nach **DIN EN 1906: 37-0140A**, Objekt-Garnitur
- Lagerung: Türgriffe lose, Rückholfedern rechts/links verwendbar, wartungsfreie Gleitlager
- Verbindung: **HOPPE-Schnellstift** mit HOPPE-Vollstift (Stift-/Lochteil)
- Befestigung: sichtbar, Mehrzweckschrauben



Beschreibung	37-47	8	Lochung/Abstand	F41-R	F71	P.E.	Krt.
				Art.-Nr./€	Art.-Nr./€		
Türgriff-Garnitur (Griff/Griff)	37-47	8	72	2804264	2804281	1	10
		8	72	2804299	2804301	1	10
Bad/WC-Garnitur (Griff/Griff)	39-43	8	78	2804310	2804328	1	10
		8		72,76	55,97		

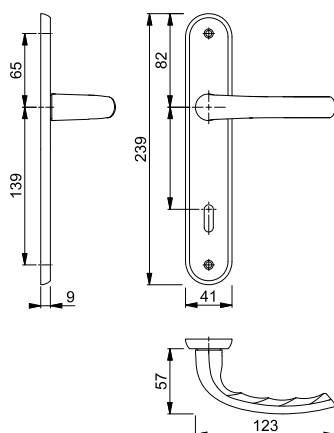

Resista® wird auf alle Oberflächen gewährt, die in der Farbnummer den Buchstaben **R** enthalten.

Resista®

Schnellstift







Sertos®

**Trondheim - E1430/42H/42HKVS**

duraplus®

- HOPPE-Edelstahl-Rosetten-Türgriff-Garnitur mit Schlüsselrosetten für Innentüren:
- geprüft nach **DIN EN 1906: 47\*-0150A** und **PIVCERTPlus** (1.000.000 Prüfzyklen), Objekt-Garnitur
  - Lagerung: Türgriffe fest/drehbar, Rückholfedern, HOPPE-Steckgriff-Verbindung mit Kugel-Arretierung **Sertos®**, wartungsfreie Gleitlager
  - Verbindung: HOPPE-Profilvollstift, gehärtet
  - Unterkonstruktion: Griffrosetten Stahl, Schlüsselrosetten Kunststoff, Stütznocken
  - Befestigung: verdeckt, durchgehend; Griffrosetten Gewindeschrauben M5; Schlüsselrosetten Mehrzweckschrauben, wechselseitig



Beschreibung			Lochung	F69				P.E.	Krt.
				Art.-Nr./€					
Türgriff-Garnitur (Griff/Griff)	40-45	8		10720431				1	10
				<b>10720466</b>				1	10
Bad/WC-Garnitur (Griff/Griff) mit Rot/Weiß-Scheibe	40-45	8		10720474				1	4

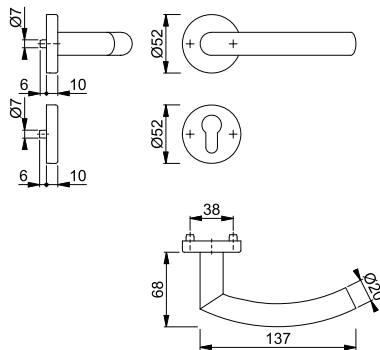

Befestigungs-Sets (Sertos®) für andere Türdicken siehe ab S. 816.





Sertos®

**Trondheim - E58/42H/42HKVS/1430**

duraplus®

- HOPPE-Edelstahl-Rosetten-Wechsel-Garnitur mit Schlüsselrosetten für Wohnungsabschluss-Türen:
- geprüft nach **DIN EN 1906: 47\*-0150A** und **PIVCERTPlus** (1.000.000 Prüfzyklen), Objekt-Garnitur
  - Lagerung: außen Knopf fest; innen Türgriff fest/drehbar, Rückholfeder, HOPPE-Steckgriff-Verbindung mit Kugel-Arretierung **Sertos®**, wartungsfreies Gleitlager
  - Verbindung: HOPPE-FDW-Profilvollstift, gehärtet
  - Unterkonstruktion: Knopf-/Griffrosetten Stahl, Schlüsselrosetten Kunststoff, Stütznocken
  - Befestigung: verdeckt, durchgehend; Knopf-/Griffrosetten Gewindeschrauben M5; Schlüsselrosetten Mehrzweckschrauben, wechselseitig



Beschreibung			Lochung	F69				P.E.	Krt.
				Art.-Nr./€					
Wechsel-Garnitur (Knopf/Griff)	40-45	8		<b>10720677</b>				1	4

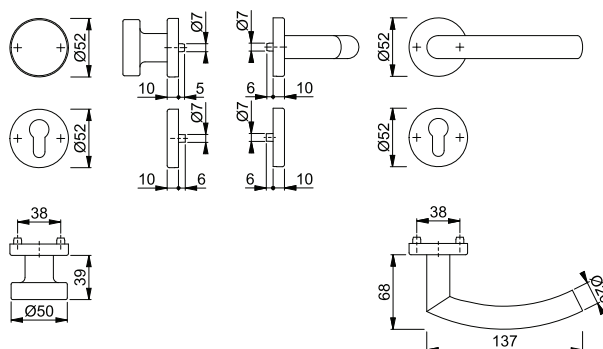

Befestigungs-Sets (Sertos®) für andere Türdicken siehe ab S. 816.



Sertos®

## ■ Trondheim - E1430/353KH

duraplus®

HOPPE-Edelstahl-Kurzschild-Türgriff-Garnitur für Innentüren:

- geprüft nach **DIN EN 1906: 47\*-0150A** und PIVCERT**Plus** (1.000.000 Prüfzyklen), Objekt-Garnitur
- Lagerung: Türgriffe fest/drehbar, Rückholfedern, HOPPE-Steckgriff-Verbindung mit Kugel-Arretierung **Sertos®**, wartungsfreie Gleitlager
- Verbindung: HOPPE-Profilvollstift, gehärtet
- Unterkonstruktion: Stahl, Stütznocken
- Befestigung: verdeckt, durchgehend, Gewindeschrauben M5



Beschreibung	F69	Lochung/ Abstand	P.E.		Krt.		
			Art.-Nr./€				
Türgriff-Garnitur (Griff/Griff)	40-45	8	72	10721291		1	10
		8	72	<b>10721303</b> <b>73,86</b>		1	10
Bad/WC-Garnitur (Griff/Griff) mit Rot/Weiß-Scheibe	40-45	8 8	78	10721311		1	4

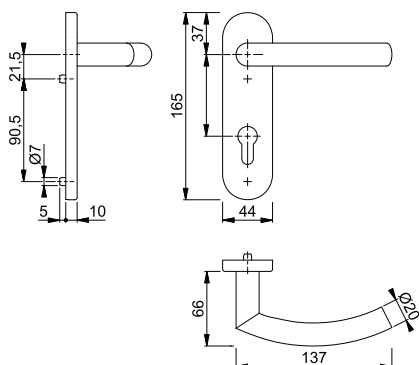

Befestigungs-Sets (Sertos®) für andere Türdicken siehe ab S. 816.





Sertos®

### ■ Trondheim - E1430/353H







duraplus®

HOPPE-Edelstahl-Langschild-Türgriff-Garnitur für Innentüren:

- geprüft nach **DIN EN 1906: 47-0150A** und **PIVCERTPlus** (1.000.000 Prüfzyklen), Objekt-Garnitur
- Lagerung: Türgriffe fest/drehbar, Rückholfedern, HOPPE-Steckgriff-Verbindung mit Kugel-Arretierung **Sertos®**, wartungsfreie Gleitlager
- Verbindung: HOPPE-Profilvollstift, gehärtet
- Unterkonstruktion: Stahl, Stütznocken
- Befestigung: verdeckt, durchgehend, Gewindeschrauben M5



2

Beschreibung			Lochung/ Abstand	F69			P.E.	Krt.
				Art.-Nr./€				
Türgriff-Garnitur (Griff/Griff)	40-45	8		72	11537930 <b>110,27</b>		1	5
		8		72	<b>11537942</b> <b>110,27</b>		1	5
Bad/WC-Garnitur (Griff/Griff) mit Rot/Weiß-Scheibe	40-45	8		78	11537966 <b>129,04</b>		1	5
		8						

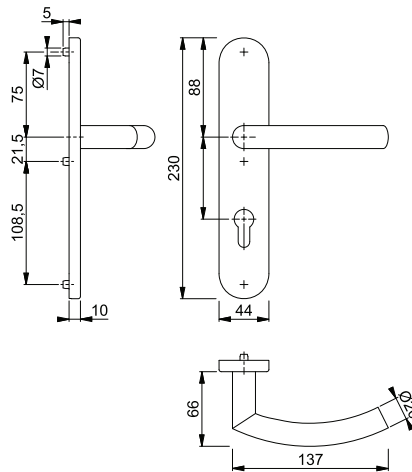

Befestigungs-Sets (Sertos®) für andere Türdicken siehe ab S. 816.

## Trondheim - E58/353H/1430

duraplus®



- HOPPE-Edelstahl-Langschild-Wechsel-Garnitur für Wohnungsabschluss-Türen:
- geprüft nach **DIN EN 1906: 47\*-0150A** und **PVCERTPlus** (1.000.000 Prüfzyklen), Objekt-Garnitur
  - Lagerung: außen Knopf fest; innen Türgriff fest/drehbar, Rückholfeder, HOPPE-Steckgriff-Verbindung mit Kugel-Arretierung **Sertos®**, wartungsfreies Gleitlager
  - Verbindung: HOPPE-FDW-Profilvollstift, gehärtet
  - Unterkonstruktion: Stahl, Stütznocken
  - Befestigung: verdeckt, durchgehend, Gewindeschrauben M5



Beschreibung			Lochung/ Abstand	F69			P.E.	Krt.
				Art.-Nr./€				
Wechsel-Garnitur (Knopf/Griff)	40-45	8	72	<b>11538004</b>			1	4
				<b>129,04</b>				

Sertos®

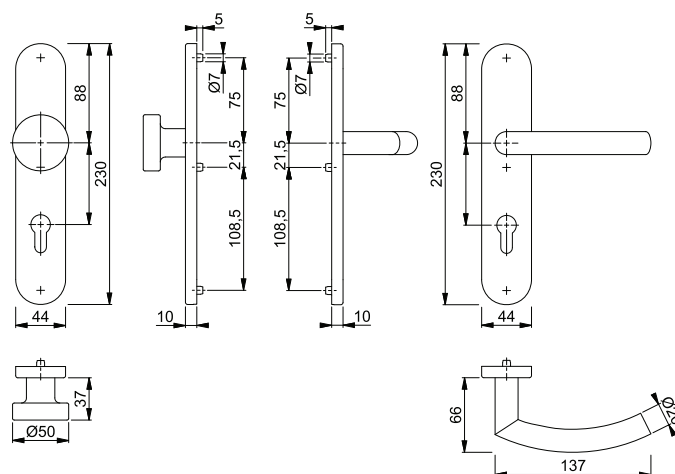

Befestigungs-Sets (Sertos®) für andere Türdicken siehe ab S. 816.

## Trondheim - E1430Z/42KV/42KVS

duraplus®



- HOPPE-Edelstahl-Rosetten-Türgriff-Garnitur mit Schlüsselrosetten für Innentüren:
- geprüft nach **DIN EN 1906: 37-0140A**, Objekt-Garnitur
  - Lagerung: Türgriffe lose, Rückholfedern rechts/links verwendbar, wartungsfreie Gleitlager
  - Verbindung: **HOPPE-Schnellstift** mit HOPPE-Vollstift (Stift-/Lochteil)
  - Unterkonstruktion: Kunststoff, Stütznocken
  - Befestigung: verdeckt, durchgehend, wechselseitig, Mehrzweckschrauben



Beschreibung			Lochung	F69			P.E.	Krt.
				Art.-Nr./€				
Türgriff-Garnitur (Griff/Griff)	37-42	8		<b>2821195</b>			1	10
				<b>2821208</b>			1	10
Bad/WC-Garnitur (Griff/Griff)	37-42	8		<b>2821232</b>			1	10
				<b>48,72</b>				

Schnellstift®

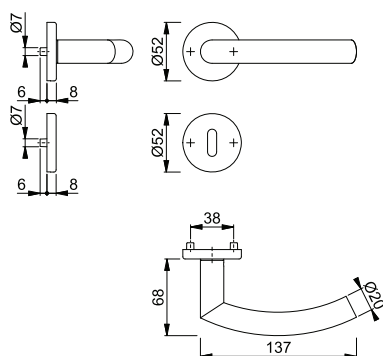



Schnellstift



### ■ Trondheim - E58/42KV/42KVS/1430Z

duraplus®

HOPPE-Edelstahl-Rosetten-Wechsel-Garnitur mit Schlüsselrosetten für Wohnungsabschluss-Türen:

- geprüft nach **DIN EN 1906: 37-0140A**, Objekt-Garnitur
- Lagerung: außen Knopf fest, innen Türgriff lose, Rückholfeder rechts/links verwendbar, wartungsfreies Gleitlager
- Verbindung: **HOPPE-Schnellstift** mit HOPPE-FDW-Vollstift (Lochteil)
- Unterkonstruktion: Kunststoff, Stütznocken
- Befestigung: verdeckt, durchgehend, Mehrzweckschrauben; Knopf-/Griffrosetten von innen, Schlüsselrosetten wechselseitig



Beschreibung			Lochung	F69			P.E.	Krt.
				Art.-Nr./€				
Wechsel-Garnitur (Knopf/Griff)	37-42	8		<b>2821427</b> <b>48,72</b>			1	4

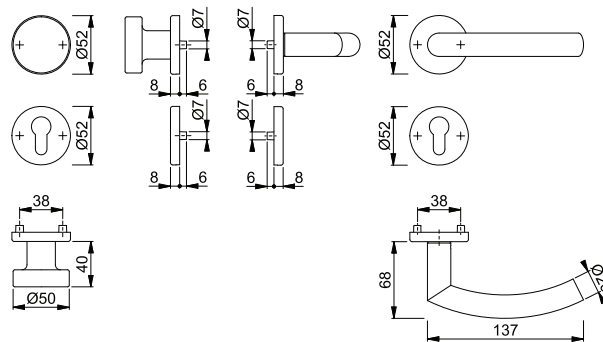

Schnellstift





### ■ Trondheim - E1430Z/353K

duraplus®

HOPPE-Edelstahl-Kurzschild-Türgriff-Garnitur für Innentüren:

- geprüft nach **DIN EN 1906: 37-0140U**, Objekt-Garnitur
- Lagerung: Türgriffe lose, wartungsfreie Gleitlager
- Verbindung: **HOPPE-Schnellstift** mit HOPPE-Vollstift (Stift-/Lochteil)
- Unterkonstruktion: Stahl
- Befestigung: verdeckt, durchgehend, Gewindeschrauben M5 mit Hülsenmüttern



Beschreibung			Lochung/Abstand	F69			P.E.	Krt.
				Art.-Nr./€				
Türgriff-Garnitur (Griff/Griff)		8		72	<b>2956065</b> <b>46,17</b>		1	10
				72	2956081 <b>46,17</b>		1	10
Bad/WC-Garnitur (Griff/Griff)	40-45	8		78	2956233 <b>64,94</b>		1	4

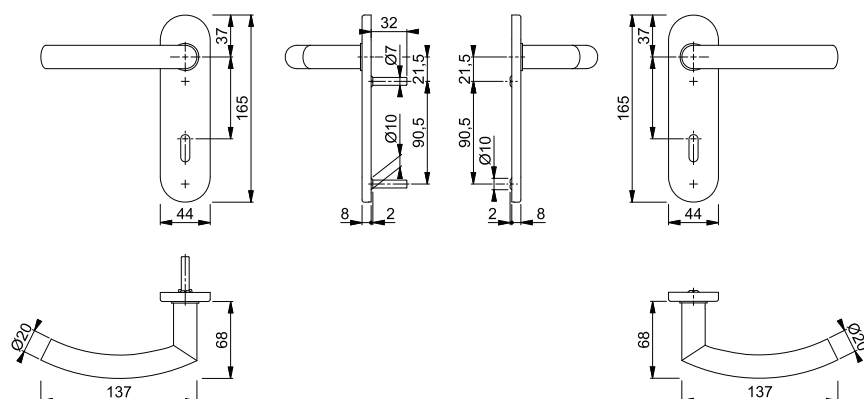

## Trondheim - E1430Z/302

duraplus®



HOPPE-Edelstahl-Langschild-Türgriff-Garnitur für Innentüren:

- geprüft nach **DIN EN 1906: 37-0140U**, Objekt-Garnitur
- Lagerung: Türgriffe lose, wartungsfreie Gleitlager
- Verbindung: **HOPPE-Schnellstift** mit HOPPE-Vollstift (Stift-/Lochteil)
- Befestigung: sichtbar, Mehrzweckschrauben



Beschreibung	Icon 1	Icon 2	Lochung/ Abstand	F69				P.E.	Krt.
				Art.-Nr./€					
Türgriff-Garnitur (Griff/Griff)	35-45	8	72	2983645				1	10
				31,68					
		8	72	2913647				1	10
				31,68					
Bad/WC-Garnitur (Griff/Griff)	37-42	8	78	2983670				1	10
				50,46					

Schnellstift

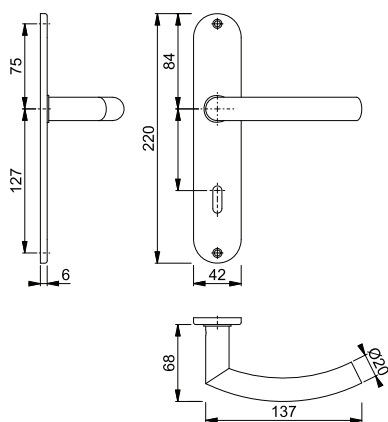

## Trondheim - E58/302/1430Z

duraplus®



HOPPE-Edelstahl-Langschild-Wechsel-Garnitur für Wohnungsabschluss-Türen:

- geprüft nach **DIN EN 1906: 37-0140U**, Objekt-Garnitur
- Lagerung: außen Knopf fest, innen Türgriff lose, wartungsfreies Gleitlager
- Verbindung: **HOPPE-Schnellstift** mit HOPPE-FDW-Vollstift (Lochteil)
- Befestigung: sichtbar, Mehrzweckschrauben



Beschreibung	Icon 1	Icon 2	Lochung/ Abstand	F69				P.E.	Krt.
				Art.-Nr./€					
Wechsel-Garnitur (Knopf/Griff)	35-45	8	72	2978328				1	4
				50,46					

Schnellstift

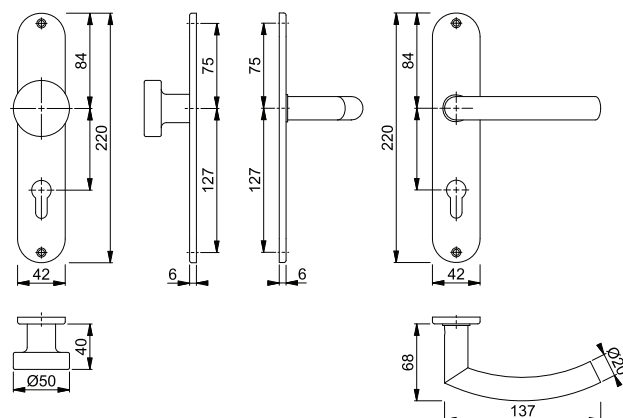



Schnellstift  
SchnellstiftPlus



### Trondheim - E1430Z/848N

duraplus®

**HOPPE-SchnellstiftPlus**-Edelstahl-Flachrosetten-Türgriff-Garnitur ohne Schlüsselrosetten für Innentüren:

- geprüft nach **DIN EN 1906: 37-0140U**, Objekt-Garnitur
- Lagerung: Türgriffe lose, wartungsfreie Gleitlager
- Verbindung: **HOPPE-Schnellstift** mit HOPPE-Vollstift (Stift-/Lochteil)
- Befestigung: aufsteckbare Griffrosetten mit durchgehenden Stütznocken
- Besonderheit: schraubenlose Montage, 2 mm flache Rosetten



Beschreibung			F69				P.E.	Krt.
			Art.-Nr./€					
Türgriff-Garnitur (Griff/Griff) ohne Schlüsselrosetten	35-45	8	<b>3747388</b> <b>31,65</b>				1	10

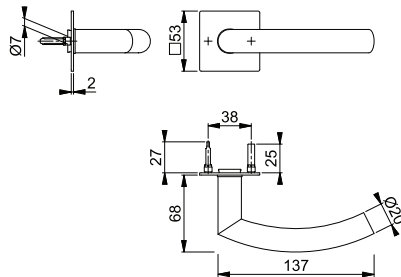

Passende Schlüsselrosette E848NS siehe S. 160.



Schnellstift



### Trondheim - E1430Z

duraplus®

HOPPE-Edelstahl-Türgriff-Paar für Innentüren:

- Verbindung: **HOPPE-Schnellstift** mit HOPPE-Vollstift (Stift-/Lochteil)
- Bund: für Lagerung lose
- **Achtung:** Die Stiftlänge ist ausschließlich für die Kombination mit HOPPE-Flachrosetten ausgelegt!



Beschreibung			F69				P.E.	Krt.
			Art.-Nr./€					
Türgriff, Paar	35-45	8	<b>3425830</b> <b>25,92</b>				1	15

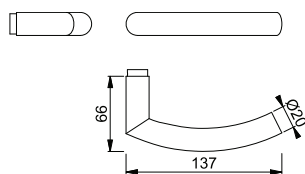

Passende Griff- und Schlüsselrosetten siehe ab S. 157.



Schnellstift



### Trondheim - GD-E1430Z

duraplus®

HOPPE-Edelstahl-Türgriff-Paar für Glastüren:

- Verbindung: **HOPPE-Schnellstift** mit HOPPE-Vollstift (Stift-/Lochteil)
- Bund: Führung 5 mm, Durchmesser 18 mm



Beschreibung			F69				P.E.	Krt.
			Art.-Nr./€					
Türgriff, Paar	35-45	8/66	<b>3581664</b> <b>22,71</b>				5	50

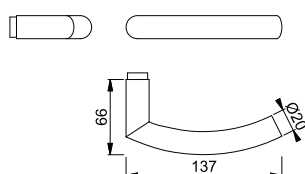



**Schnellstift**  
**SchnellstiftPlus**

## Verona - 1510/42KB/42KBS

duraplus®

**HOPPE-SchnellstiftPlus**-Aluminium-Rosetten-Türgriff-Garnitur mit Schlüsselrosetten für Innentüren:

- geprüft nach **DIN EN 1906: 37-0140A**, Objekt-Garnitur
- Lagerung: Türgriffe lose, Rückholfedern rechts/links verwendbar, wartungsfreie Gleitlager
- Verbindung: **HOPPE-Schnellstift** mit HOPPE-Vollstift (Stift-/Lochteil)
- Unterkonstruktion: Kunststoff, glasfaserverstärkte Stütznocken
- Befestigung: zusammensteckbare Rosetten mit durchgehenden Stütznocken, stufenlos verstellbar
- Besonderheit: **schraubenlose Montage**



Beschreibung			Lochung	F1	F2	F4	F9	P.E.	Krt.
				Art.-Nr./€	Art.-Nr./€	Art.-Nr./€	Art.-Nr./€		
Türgriff-Garnitur (Griff/Griff)	37-47	8/8,5		11908464 <b>25,39</b>	11908476 <b>25,39</b>	11908488 <b>27,92</b>	11908495 <b>27,92</b>	1	20
		8/8,5		11908518 <b>25,39</b>	11908525 <b>25,39</b>	11908531 <b>27,92</b>	11908543 <b>27,92</b>	1	20
Bad/WC-Garnitur (Griff/Griff)	37-47	8/8,5 5-8		11908579 <b>36,63</b>	11908592 <b>36,63</b>	11908609 <b>40,29</b>	11908610 <b>40,29</b>	1	10
Bad/WC-Garnitur (Griff/Griff) mit Rot/Weiß-Scheibe	37-47	8/8,5 5-8		11909109 <b>36,63</b>			11909110 <b>40,29</b>	1	10
Beschreibung			Lochung	F9714M Art.-Nr./€				P.E.	Krt.
Türgriff-Garnitur (Griff/Griff)	37-47	8/8,5		<b>11908506</b> <b>27,92</b>				1	20
		8/8,5		11908555 <b>27,92</b>				1	20
Bad/WC-Garnitur (Griff/Griff)	37-47	8/8,5 5-8		11908622 <b>40,29</b>				1	10

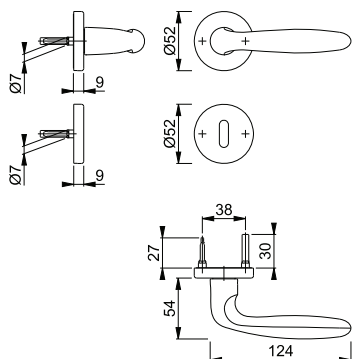



Schnellstift  
SchnellstiftPlus

### Verona - 58/42KB/42KBS/1510

duraplus®

**HOPPE-SchnellstiftPlus**-Aluminium-Rosetten-Wechsel-Garnitur mit Schlüsselrosetten für Wohnungsabschluss-Türen:

- geprüft nach **DIN EN 1906: 37-0140A**, Objekt-Garnitur
- Lagerung: außen Knopf fest, innen Türgriff lose, Rückholfeder rechts/links verwendbar, wartungsfreies Gleitlager
- Verbindung: **HOPPE-Schnellstift** mit HOPPE-FDW-Vollstift (Lochteil)
- Unterkonstruktion: Kunststoff, glasfaserverstärkte Stütznocken
- Befestigung: zusammensteckbare Rosetten mit durchgehenden Stütznocken, stufenlos verstellbar
- Besonderheit: **schraubenlose Montage**



Beschreibung	[Symbol]	[Symbol]	Lochung	F1	F2	F4	F9	P.E.	Krt.
				Art.-Nr./€	Art.-Nr./€	Art.-Nr./€	Art.-Nr./€		
Wechsel-Garnitur (Knopf/Griff)	37-47	8/8,5	[Symbol]	11908634 <b>40,35</b>	11908658 <b>40,35</b>	11908671 <b>44,38</b>	11908683 <b>44,38</b>	1	4
Beschreibung	[Symbol]	[Symbol]	Lochung	F9714M Art.-Nr./€				P.E.	Krt.
Wechsel-Garnitur (Knopf/Griff)	37-47	8/8,5	[Symbol]	<b>11908695</b> <b>44,38</b>				1	4

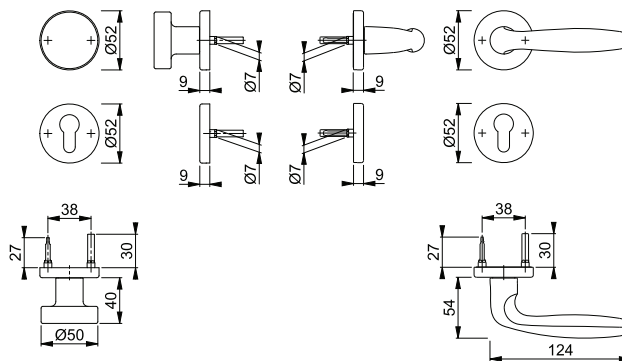

### Verona - 1510/42KV/42KVS

duraplus®



Schnellstift

HOPPE-Aluminium-Rosetten-Türgriff-Garnitur mit Schlüsselrosetten für Innentüren:

- geprüft nach **DIN EN 1906: 37-0140A**, Objekt-Garnitur
- Lagerung: Türgriffe lose, Rückholfedern rechts/links verwendbar, wartungsfreie Gleitlager
- Verbindung: **HOPPE-Schnellstift** mit HOPPE-Vollstift (Stift-/Lochteil)
- Unterkonstruktion: Kunststoff, Stütznocken
- Befestigung: verdeckt, durchgehend, wechselseitig, Mehrweckschrauben



Beschreibung	[Symbol]	[Symbol]	Lochung	F1	F9714M	P.E.	Krt.
				Art.-Nr./€	Art.-Nr./€		
Türgriff-Garnitur (Griff/Griff)	37-42	8	[Symbol]	11538795 <b>28,31</b>		1	10
		8/8,5	[Symbol]		<b>11861630</b> <b>30,85</b>	1	10
		8/8,5	[Symbol]		11924044 <b>30,85</b>	1	10
Bad/WC-Garnitur (Griff/Griff)	37-42	8	[Symbol]	11538806 <b>39,56</b>		1	10
		8	[Symbol]			1	10
		8/8,5 5-8	[Symbol]		11861678 <b>43,22</b>	1	10

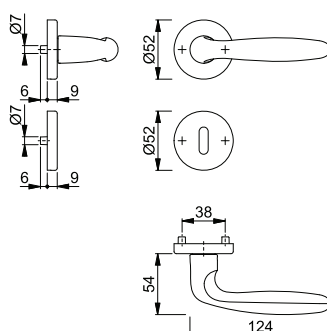







## Verona - 1510/3334

duraplus®

HOPPE-Aluminium-Langschild-Türgriff-Garnitur für Innentüren:

- geprüft nach **DIN EN 1906: 37-0140U**, Objekt-Garnitur
- Lagerung: Türgriffe lose, wartungsfreie Gleitlager
- Verbindung: **HOPPE-Schnellstift** mit HOPPE-Vollstift (Stift-/Lochteil)
- Befestigung: sichtbar, Mehrzweckschrauben
- Besonderheit: extra lange und breite Schilder, geeignet für die Renovation



Beschreibung			Lochung/ Abstand	F1			P.E.	Krt.
				Art.-Nr./€				
Türgriff-Garnitur (Griff/Griff)	35-45	8	 72	<b>11538995</b>			1	8
			 72	11944031			1	8
Bad/WC-Garnitur (Griff/Griff)	37-42	8	 78	11545173			1	8
			 78	<b>43,50</b>				

Schnellstift

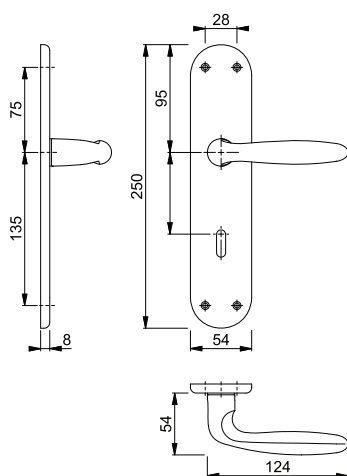





**Schnellstift**

**Verona - 1510/273P**















duraplus®

HOPPE-Aluminium-Langschild-Türgriff-Garnitur für Innentüren:

- geprüft nach **DIN EN 1906: 37-0140A**, Objekt-Garnitur
- Lagerung: Türgriffe lose, Rückholfedern rechts/links verwendbar, wartungsfreie Gleitlager
- Verbindung: **HOPPE-Schnellstift** mit HOPPE-Vollstift (Stift-/Lochteil)
- Befestigung: sichtbar, Mehrzweckschrauben



2

Beschreibung			Lochung/ Abstand	F1	F2	F4	F9	P.E.	Krt.
				Art.-Nr./€	Art.-Nr./€	Art.-Nr./€	Art.-Nr./€		
Türgriff-Garnitur (Griff/Griff)	35-45	8	 72	2962220 <b>25,39</b>	2962254 <b>25,39</b>	2962844 <b>27,92</b>	2962991 <b>27,92</b>	1	30
			 72	11538971 <b>28,31</b>				1	8
			 72	2962238 <b>25,39</b>	2962262 <b>25,39</b>	2962861 <b>27,92</b>	2963003 <b>27,92</b>	1	20
Bad/WC-Garnitur (Griff/Griff)	37-42	8	 78	2962246 <b>36,63</b>	2962271 <b>36,63</b>	2962967 <b>40,29</b>	2963011 <b>40,29</b>	1	20
			 78	11538983 <b>39,56</b>				1	8
			 78						
Beschreibung			Lochung/ Abstand	F9714M Art.-Nr./€				P.E.	Krt.
Türgriff-Garnitur (Griff/Griff)	35-45	8	 72	<b>11781257</b> <b>27,92</b>				1	30
			 72	11781269 <b>27,92</b>				1	20
Bad/WC-Garnitur (Griff/Griff)	37-42	8	 78	11781270 <b>40,29</b>				1	20
			 78						

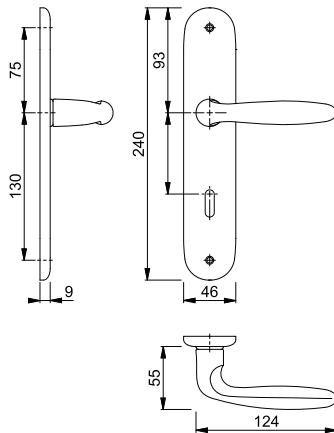

## Verona - 53/273P/1510

duraplus®



HOPPE-Aluminium-Langschild-Wechsel-Garnitur für Wohnungsabschluss-Türen:

- geprüft nach **DIN EN 1906: 37-0140A**, Objekt-Garnitur
- Lagerung: außen Knopf fest, innen Türgriff lose, Rückholfeder rechts/links verwendbar, wartungsfreies Gleitlager
- Verbindung: **HOPPE-Schnellstift** mit HOPPE-FDW-Vollstift (Lochteil)
- Befestigung: sichtbar, Mehrzweckschrauben



Beschreibung	35-45	8	Lochung/ Abstand	F1	F4	F9	P.E.	Krt.
				Art.-Nr./€	Art.-Nr./€	Art.-Nr./€		
Wechsel-Garnitur (Knopf/Griff)			72	<b>2806585</b> 40,35	2806606 44,38	2806614 44,38	1	8

Schnellstift

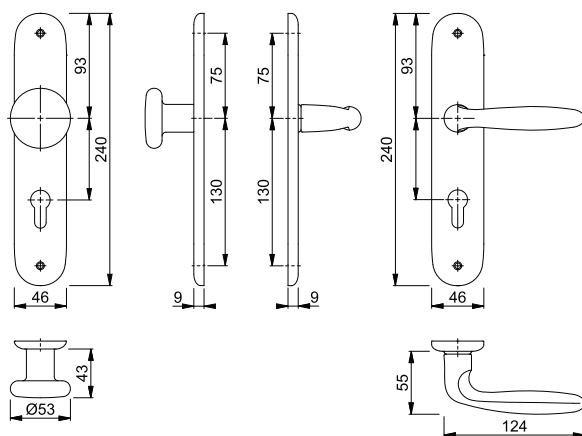

## Verona - E1800Z/42KV/42KVS

duraplus®



HOPPE-Edelstahl-Rosetten-Türgriff-Garnitur mit Schlüsselrosetten für Innentüren:

- geprüft nach **DIN EN 1906: 37-0140A**, Objekt-Garnitur
- Lagerung: Türgriffe lose, Rückholfedern rechts/links verwendbar, wartungsfreie Gleitlager
- Verbindung: **HOPPE-Schnellstift** mit HOPPE-Vollstift (Stift-/Lochteil)
- Unterkonstruktion: Kunststoff, Stütznocken
- Befestigung: verdeckt, durchgehend, wechselseitig, Mehrzweckschrauben



Beschreibung	37-42	8	Lochung	F69	P.E.	Krt.
				Art.-Nr./€		
Türgriff-Garnitur (Griff/Griff)		8	Ø52	<b>2821363</b> 93,79	1	10
				2821494 93,79	1	10
Bad/WC-Garnitur (Griff/Griff)	37-42	8	Ø52	2821507 112,57	1	10

Schnellstift

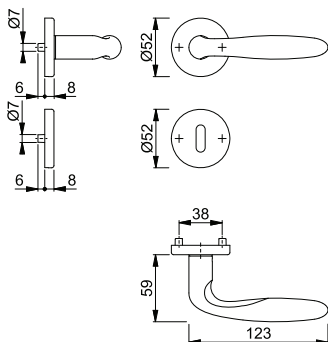



**Schnellstift**

■ **Verona - GD-E1800Z**

duraplus®

HOPPE-Edelstahl-Türgriff-Paar für Glastüren:

- Verbindung: **HOPPE-Schnellstift** mit HOPPE-Vollstift (Stift-/Lochteil)
- Bund: Führung 5 mm, Durchmesser 18 mm



2

Beschreibung		F69					P.E.	Krt.
			Art.-Nr./€					
Türgriff, Paar	35-45 / 8/66		<b>3581795</b> <b>86,55</b>				5	50

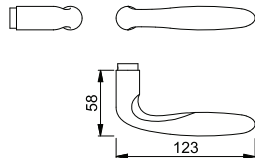

**Schnellstift**

■ **Verona - M151/42KV/42KVS**

duraplus®

HOPPE-Messing-Rosetten-Türgriff-Garnitur mit Schlüsselrosetten für Innentüren:

- geprüft nach **DIN EN 1906: 37-0140A**, Objekt-Garnitur
- Lagerung: Türgriffe lose, Rückholfedern rechts/links verwendbar, wartungsfreie Gleitlager
- Verbindung: **HOPPE-Schnellstift** mit HOPPE-Vollstift (Stift-/Lochteil)
- Unterkonstruktion: Kunststoff, Stütznocken
- Befestigung: verdeckt, durchgehend, wechselseitig, Mehrzweckschrauben



Beschreibung			Lochung	F49-R	F71			P.E.	Krt.
				Art.-Nr./€	Art.-Nr./€				
Türgriff-Garnitur (Griff/Griff)	37-42	8		2749496 <b>69,61</b>	<b>2749453</b> <b>53,54</b>			1	10
		8		2749509 <b>69,61</b>	2749461 <b>53,54</b>			1	10
Bad/WC-Garnitur (Griff/Griff)	37-42	8 / 8		2749517 <b>92,08</b>	2749470 <b>70,83</b>			1	10

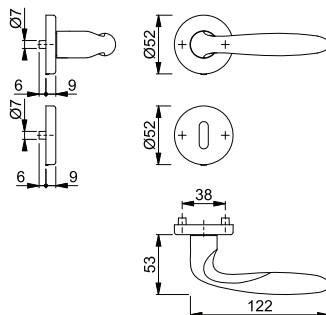

Resista® wird auf alle Oberflächen gewährt, die in der Farbnummer den Buchstaben **R** enthalten.

**Resista®**

## Verona - M90/42KV/42KVS/151

duraplus®





HOPPE-Messing-Rosetten-Wechsel-Garnitur mit Schlüsselrosetten für Wohnungsabschluss-Türen:

- geprüft nach **DIN EN 1906: 37-0140A**, Objekt-Garnitur
- Lagerung: außen Knopf fest, innen Türgriff lose, Rückholfeder rechts/links verwendbar, wartungsfreies Gleitlager
- Verbindung: **HOPPE-Schnellstift** mit HOPPE-FDW-Vollstift (Lochteil)
- Unterkonstruktion: Kunststoff, Stütznocken
- Befestigung: verdeckt, durchgehend, Mehrzweckschrauben; Knopf-/Griffrosetten von innen, Schlüsselrosetten wechselseitig



Schnellstift

Beschreibung			Lochung	F49-R	F71			P.E.	Krt.
				Art.-Nr./€	Art.-Nr./€				
Wechsel-Garnitur (Knopf/Griff)	37-42	8		2749584 <b>96,51</b>	<b>2749568</b> <b>74,23</b>			1	4

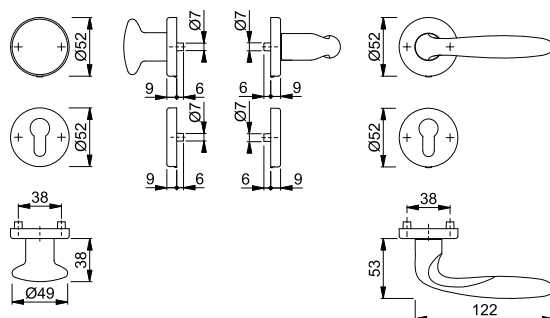

Resista® wird auf alle Oberflächen gewährt, die in der Farbnummer den Buchstaben **R** enthalten.

Resista®

## Verona - M151/302

duraplus®







HOPPE-Messing-Langschild-Türgriff-Garnitur für Innentüren:

- geprüft nach **DIN EN 1906: 37-0140U**, Objekt-Garnitur
- Lagerung: Türgriffe lose, wartungsfreie Gleitlager
- Verbindung: **HOPPE-Schnellstift** mit HOPPE-Vollstift (Stift-/Lochteil)
- Befestigung: sichtbar, Mehrzweckschrauben



Schnellstift

Beschreibung			Lochung/ Abstand	F49-R	F71			P.E.	Krt.
				Art.-Nr./€	Art.-Nr./€				
Türgriff-Garnitur (Griff/Griff)		8	 72	2803641 <b>71,82</b>	<b>2803667</b> <b>55,24</b>			1	10
			 72	2803691 <b>71,82</b>	2803704 <b>55,24</b>			1	10
Bad/WC-Garnitur (Griff/Griff)	37-42	8	 78	2803755 <b>94,29</b>	2803763 <b>72,53</b>			1	10

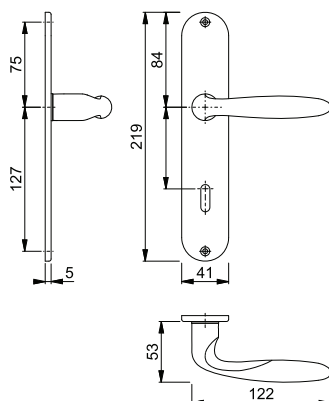

Resista® wird auf alle Oberflächen gewährt, die in der Farbnummer den Buchstaben **R** enthalten.

Resista®



Schnellstift

■ **Verona - M90/302/151**



duraplus®

HOPPE-Messing-Langschild-Wechsel-Garnitur für Wohnungsabschluss-Türen:

- geprüft nach **DIN EN 1906: 37-0140U**, Objekt-Garnitur
- Lagerung: außen Knopf fest, innen Türgriff lose, wartungsfreies Gleitlager
- Verbindung: **HOPPE-Schnellstift** mit HOPPE-FDW-Vollstift (Lochteil)
- Befestigung: sichtbar, Mehrweckschrauben



2

Beschreibung			Lochung/ Abstand	F49-R	F71			P.E.	Krt.
				Art.-Nr./€	Art.-Nr./€				
Wechsel-Garnitur (Knopf/Griff)	37-47	8	 72	2804424 <b>98,72</b>	<b>2804441</b> <b>75,94</b>			1	4

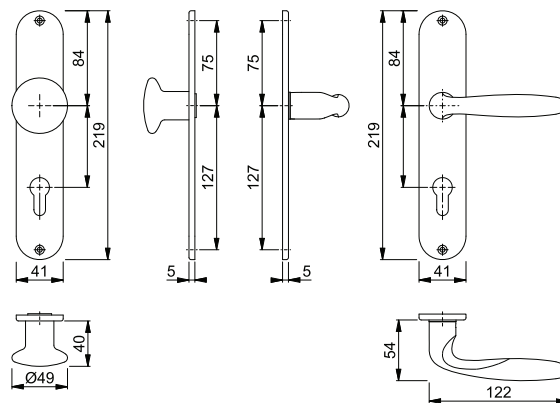

Resista® wird auf alle Oberflächen  
gewährt, die in der Farbnummer  
den Buchstaben **R** enthalten.

Resista®



Schnellstift



■ **Verona - M151**

duraplus®

HOPPE-Messing-Türgriff-Paar für Innentüren:

- Verbindung: **HOPPE-Schnellstift** mit HOPPE-Vollstift (Stift-/Lochteil)
- Bund: für Lagerung lose



Beschreibung			F41-R	F49-R	F71			P.E.	Krt.
			Art.-Nr./€	Art.-Nr./€	Art.-Nr./€				
Türgriff, Paar	32-48	8	2854413 <b>53,88</b>	2952144 <b>53,88</b>	<b>2822500</b> <b>41,45</b>			1	6

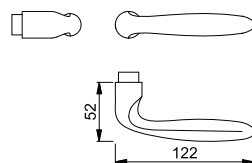

Resista® wird auf alle Oberflächen  
gewährt, die in der Farbnummer  
den Buchstaben **R** enthalten.

Resista®

Passende Griff- und  
Schlüsselrosetten siehe ab S. 157.



Schnellstift

## ■ Vitória - 1515/42KV/42KVS

duraplus®

HOPPE-Aluminium-Rosetten-Türgriff-Garnitur mit Schlüsselrosetten für Innentüren:

- geprüft nach **DIN EN 1906: 37-0140A**, Objekt-Garnitur
- Lagerung: Türgriffe lose, Rückholfedern rechts/links verwendbar, wartungsfreie Gleitlager
- Verbindung: **HOPPE-Schnellstift** mit HOPPE-Vollstift (Stift-/Lochteil)
- Unterkonstruktion: Kunststoff, Stütznocken
- Befestigung: verdeckt, durchgehend, wechselseitig, Mehrzweckschrauben



Beschreibung	37-42	8	Lochung	F1	F9			P.E.	Krt.
				Art.-Nr./€	Art.-Nr./€				
Türgriff-Garnitur (Griff/Griff)	37-42	8		<b>2783230</b> 23,53	2783256 25,88			1	40
		8		2783310 23,53	2783328 25,88			1	20
Bad/WC-Garnitur (Griff/Griff)	37-42	8		2783336 34,77	2783352 38,25			1	20

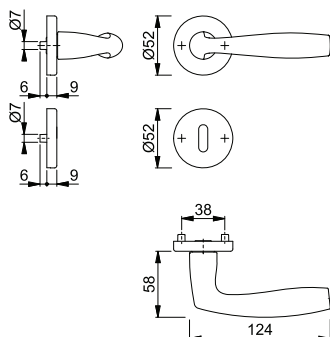

Schnellstift

## ■ Vitória - 58/42KV/42KVS/1515

duraplus®

HOPPE-Aluminium-Rosetten-Wechsel-Garnitur mit Schlüsselrosetten für Wohnungsabschluss-Türen:

- geprüft nach **DIN EN 1906: 37-0140A**, Objekt-Garnitur
- Lagerung: außen Knopf fest, innen Türgriff lose, Rückholfeder rechts/links verwendbar, wartungsfreies Gleitlager
- Verbindung: **HOPPE-Schnellstift** mit HOPPE-FDW-Vollstift (Lochteil)
- Unterkonstruktion: Kunststoff, Stütznocken
- Befestigung: verdeckt, durchgehend, Mehrzweckschrauben; Knopf-/Griffrosetten von innen, Schlüsselrosetten wechselseitig



Beschreibung	37-42	8	Lochung	F1				P.E.	Krt.
				Art.-Nr./€					
Wechsel-Garnitur (Knopf/Griff)	37-42	8		<b>2784136</b> 38,49				1	8

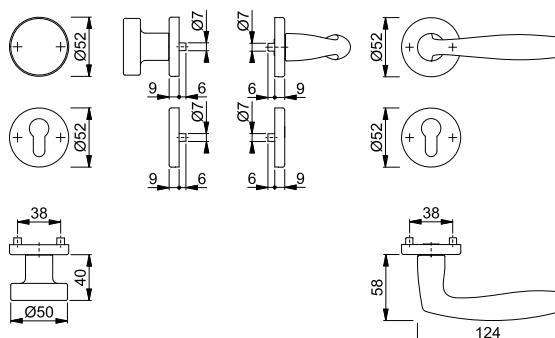



**Schnellstift**

**Vitória - 1515/273P**







duraplus®

HOPPE-Aluminium-Langschild-Türgriff-Garnitur für Innentüren:

- geprüft nach **DIN EN 1906: 37-0140A**, Objekt-Garnitur
- Lagerung: Türgriffe lose, Rückholfedern rechts/links verwendbar, wartungsfreie Gleitlager
- Verbindung: **HOPPE-Schnellstift** mit HOPPE-Vollstift (Stift-/Lochteil)
- Befestigung: sichtbar, Mehrzweckschrauben



2

Beschreibung			Lochung/ Abstand	F1				P.E.	Krt.
				Art.-Nr./€					
Türgriff-Garnitur (Griff/Griff)	35-45	8		72	<b>2786721</b> <b>23,53</b>			1	30
				72	2786684 <b>23,53</b>			1	20
Bad/WC-Garnitur (Griff/Griff)	37-42	8		78	2786756			1	20
					<b>34,77</b>				

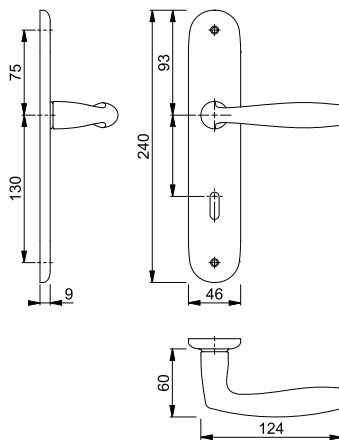

**Schnellstift**



**Vitória - 53/273P/1515**

duraplus®

HOPPE-Aluminium-Langschild-Wechsel-Garnitur für Wohnungsabschluss-Türen:

- geprüft nach **DIN EN 1906: 37-0140A**, Objekt-Garnitur
- Lagerung: außen Knopf fest, innen Türgriff lose, Rückholfeder rechts/links verwendbar, wartungsfreies Gleitlager
- Verbindung: **HOPPE-Schnellstift** mit HOPPE-FDW-Vollstift (Lochteil)
- Befestigung: sichtbar, Mehrzweckschrauben



Beschreibung			Lochung/ Abstand	F1				P.E.	Krt.
				Art.-Nr./€					
Wechsel-Garnitur (Knopf/Griff)	35-45	8		72	<b>2786781</b> <b>38,49</b>			1	8

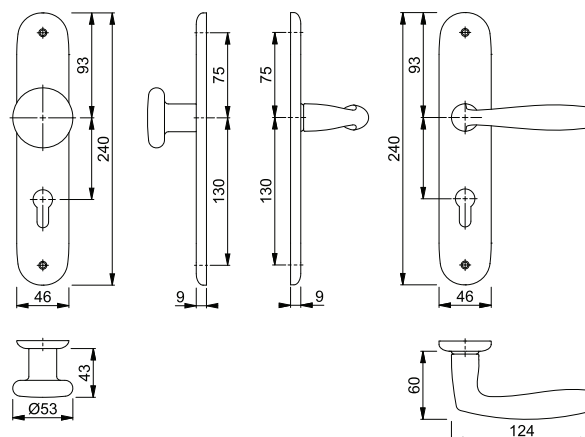

## ■ Vitória - M1515/23KV/23KVS

duraplus®



Schnellstift

HOPPE-Messing-Rosetten-Türgriff-Garnitur mit Schlüsselrosetten für Innentüren:

- geprüft nach **DIN EN 1906: 37-0140A**, Objekt-Garnitur
- Lagerung: Türgriffe lose, Rückholfedern rechts/links verwendbar, wartungsfreie Gleitlager
- Verbindung: **HOPPE-Schnellstift** mit HOPPE-Vollstift (Stift-/Lochteil)
- Unterkonstruktion: Kunststoff, Stütznocken
- Befestigung: verdeckt, durchgehend, wechselseitig, Mehrzweckschrauben



Beschreibung	37-42	8	Lochung	F41-R	F49-R	F71	F77-R	P.E.	Krt.
				Art.-Nr./€	Art.-Nr./€	Art.-Nr./€	Art.-Nr./€		
Türgriff-Garnitur (Griff/Griff)	37-42	8		2736231 <b>56,62</b>	2736273 <b>56,62</b>	2736311 <b>43,55</b>	<b>2736345</b> <b>60,98</b>	1	10
		8		2736257 <b>56,62</b>	2736290 <b>56,62</b>	2736329 <b>43,55</b>	2736353 <b>60,98</b>	1	10
Bad/WC-Garnitur (Griff/Griff)	37-42	8		2736265 <b>79,10</b>	2736302 <b>79,10</b>	2736337 <b>60,84</b>	2736361 <b>85,18</b>	1	10
		8							

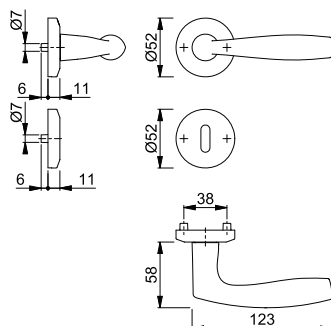

Resista® wird auf alle Oberflächen gewährt, die in der Farbnummer den Buchstaben **R** enthalten.

Resista®

## ■ Vitória - M1515/302

duraplus®



Schnellstift

HOPPE-Messing-Langschild-Türgriff-Garnitur für Innentüren:

- geprüft nach **DIN EN 1906: 37-0140U**, Objekt-Garnitur
- Lagerung: Türgriffe lose, wartungsfreie Gleitlager
- Verbindung: **HOPPE-Schnellstift** mit HOPPE-Vollstift (Stift-/Lochteil)
- Befestigung: sichtbar, Mehrzweckschrauben



Beschreibung	37-47	8	Lochung/Abstand	F41-R	F71	F77-R	P.E.	Krt.
				Art.-Nr./€	Art.-Nr./€	Art.-Nr./€		
Türgriff-Garnitur (Griff/Griff)	37-47	8	72		2803878 <b>45,25</b>	<b>2803886</b> <b>63,36</b>	1	10
		8	72	2803894 <b>58,83</b>		2803931 <b>63,36</b>	1	10
Bad/WC-Garnitur (Griff/Griff)	37-42	8	78	2803940 <b>81,31</b>	2803974 <b>62,55</b>	2803982 <b>87,56</b>	1	10
		8						

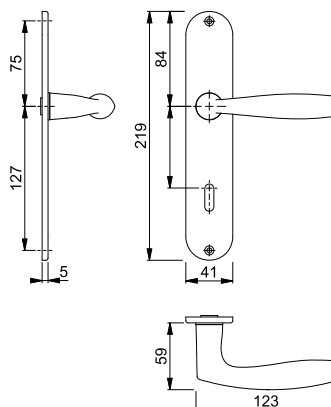

Resista® wird auf alle Oberflächen gewährt, die in der Farbnummer den Buchstaben **R** enthalten.

Resista®





**■ Weimar - M112SLN/2007**







duraplus®

HOPPE-Messing-Langschild-Türgriff-Garnitur für Innentüren:

- Lagerung: Türgriffe lose, wartungsfreie Gleitlager
- Verbindung: HOPPE-Profilstift (Stift-/Lochteil)
- Befestigung: sichtbar, Mehrzweckschrauben



2

Beschreibung			Lochung/ Abstand	F71		F73		P.E.	Krt.
				Art.-Nr./€	Art.-Nr./€	Art.-Nr./€	Art.-Nr./€		
Türgriff-Garnitur (Griff/Griff)	30-47	8	 72	<b>11539033</b>	11539045			1	8
				<b>34,89</b>	<b>38,09</b>				
		8	 72	11923246	11923265			1	8
				<b>34,89</b>	<b>38,09</b>				
Bad/WC-Garnitur (Griff/Griff)	37-42	8	 78	11565555	11539021			1	8
		8		<b>52,18</b>	<b>57,11</b>				

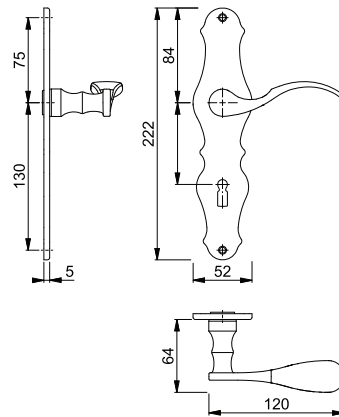



**■ 50/42KV**

duraplus®

HOPPE-Aluminium-Knopfrosette für Wohnungsabschluss-Türen (Außenseite):

- Lagerung: Knopf fest, mit Gewinde
- Verbindung: HOPPE-FDW-Profilstift
- Unterkonstruktion: Kunststoff, Stütznocken
- Befestigung: verdeckt, von innen, durchgehend, für Mehrzweckschrauben

Beschreibung			F1		P.E.	Krt.
			Art.-Nr./€	Art.-Nr./€		
Knopfrosette, Stück	37-42	8	<b>3032067</b>		2	12
			<b>33,24</b>			

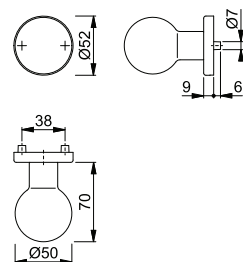





## 50/11

duraplus®

HOPPE-Aluminium-Knopfrosette für Wohnungsabschluss-Türen:

- Lagerung: Knopf fest, mit Gewinde
- Verbindung: für HOPPE-FDW-Stifte
- Befestigung: sichtbar, Mehrzweckschrauben

Beschreibung			F1				P.E.	Krt.
			Art.-Nr./€					
Knopfrosette (mit Gewinde), Stück		M12 x 1,25	<b>8099582</b> <b>32,16</b>				2	12

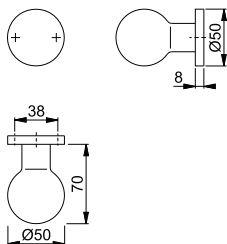



## 53/11

duraplus®

HOPPE-Aluminium-Knopfrosette für Wohnungsabschluss-Türen:

- Lagerung: Knopf fest, mit Gewinde
- Verbindung: für HOPPE-FDW-Stifte
- Befestigung: sichtbar, Mehrzweckschrauben

Beschreibung			F1				P.E.	Krt.
			Art.-Nr./€					
Knopfrosette (mit Gewinde), Stück		M12 x 1,25	<b>3035647</b> <b>24,66</b>				2	12

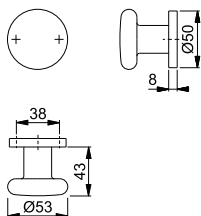



## 58/42KV

duraplus®

HOPPE-Aluminium-Knopfrosette für Wohnungsabschluss-Türen (Außenseite):

- Lagerung: Knopf fest, mit Gewinde
- Verbindung: HOPPE-FDW-Profilstift
- Unterkonstruktion: Kunststoff, Stütznocken
- Befestigung: verdeckt, von innen, durchgehend, für Mehrzweckschrauben

Beschreibung			F1				P.E.	Krt.
			Art.-Nr./€					
Knopfrosette, Stück	37-42	8	<b>6985626</b> <b>35,34</b>				2	12

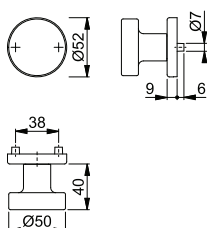



**E50/42KV**



duraplus®

HOPPE-Edelstahl-Knopfrosette für Wohnungsabschluss-Türen (Außenseite):

- Lagerung: Knopf fest, mit Gewinde
- Verbindung: HOPPE-FDW-Profilvollstift
- Unterkonstruktion: Kunststoff, Stütznocken
- Befestigung: verdeckt, von innen, durchgehend, für Mehrzweckschrauben



2

Beschreibung			F69				P.E.	Krt.
			Art.-Nr./€					
Knopfrosette, Stück	37-42	8	<b>3148561</b> <b>68,39</b>				2	10

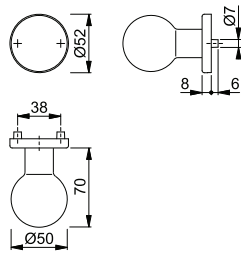



**E58/42KV**

duraplus®

HOPPE-Edelstahl-Knopfrosette für Wohnungsabschluss-Türen (Außenseite):

- Lagerung: Knopf fest
- Verbindung: HOPPE-FDW-Profilstift
- Unterkonstruktion: Kunststoff, Stütznocken
- Befestigung: verdeckt, von innen, durchgehend, Mehrzweckschrauben



Beschreibung			F69				P.E.	Krt.
			Art.-Nr./€					
Knopfrosette, Stück	37-42	8/8,5	<b>2632440</b> <b>47,28</b>				1	10

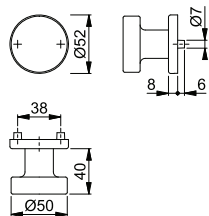

**E58/849N**



duraplus®

**HOPPE-SchnellstiftPlus**-Edelstahl-Knopf-Flachrosette für Wohnungsabschluss-Türen:

- Lagerung: Knopf fest
- Verbindung: **HOPPE-Schnellstift** mit HOPPE-FDW-Vollstift
- Befestigung: aufsteckbare Rosette mit durchgehenden Stütznocken
- Besonderheit: schraubenlose Montage, 2 mm flache Rosette



**Schnellstift**  
**SchnellstiftPlus**

Beschreibung			F69				P.E.	Krt.
			Art.-Nr./€					
Knopf-Flachrosette, Stück	35-45	8/8,5	<b>11619788</b> <b>64,40</b>				1	10

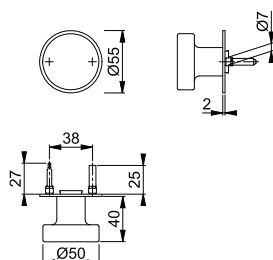



**Schnellstift**  
**SchnellstiftPlus**

## M43/848N

duraplus®

**HOPPE-SchnellstiftPlus**-Messing-Knopf-Flachrosette für Wohnungsabschluss-Türen:

- Lagerung: Knopf fest
- Verbindung: **HOPPE-Schnellstift** mit HOPPE-FDW-Vollstift
- Befestigung: aufsteckbare Edelstahl-Rosette mit durchgehenden Stütznocken
- Besonderheit: schraubenlose Montage, 2 mm flache Rosette



Beschreibung				F42/F69				P.E.	Krt.
				Art.-Nr./€					
Knopf-Flachrosette, Stück	35-45	8/8,5		<b>11619795</b> <b>75,74</b>				2	12

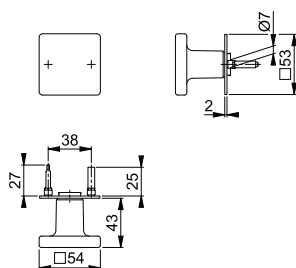

## 50

duraplus®

HOPPE-Aluminium-Knopf-Lochteil für Wohnungsabschluss-Türen:

- Lagerung: Knopf lose
- Verbindung: für HOPPE-Profilstift

Beschreibung				F1				P.E.	Krt.
				Art.-Nr./€					
Knopf-Lochteil für HOPPE-Profilstift-Verbindung, Stück		8		<b>8099541</b> <b>21,45</b>				2	12

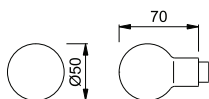

## 53

duraplus®

HOPPE-Aluminium-Knopf-Lochteil für Wohnungsabschluss-Türen:

- Lagerung: Knopf lose
- Verbindung: für HOPPE-Profilstift

Beschreibung				F1				P.E.	Krt.
				Art.-Nr./€					
Knopf-Lochteil für HOPPE-Profilstift-Verbindung, Stück		8		<b>3035073</b> <b>15,20</b>				2	12
Knopf-Stiftteil für HOPPE-Profilstift-Verbindung, Stück		8/80		3034775 <b>15,20</b>				2	12
Knopf-Stiftteil für HOPPE-Schnellstift-Verbindung, Stück		8/87		3035268 <b>15,20</b>				2	12

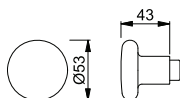





**58**

duraplus®

HOPPE-Aluminium-Knopf-Lochteil für Wohnungsabschluss-Türen:

- Lagerung: Knopf lose
- Verbindung: für HOPPE-Profilstift

Beschreibung			F1		F2		P.E.	Krt.
			Art.-Nr./€	Art.-Nr./€	Art.-Nr./€	Art.-Nr./€		
Knopf-Lochteil für HOPPE-Profilstift-Verbindung, Stück		8	<b>6056436</b> 23,20	6056444 23,20			2	12
Knopf-Stiftteil für HOPPE-Profilstift-Verbindung, Stück	25-48	8	6056477 23,20	6056485 23,20			2	12
Knopf-Stiftteil für HOPPE-Schnellstift-Verbindung, Stück		8/87	2924531 23,20				2	12

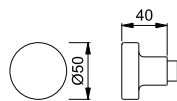

2





**E58**

duraplus®

HOPPE-Edelstahl-Knopf-Lochteil für Wohnungsabschluss-Türen:

- Lagerung: Knopf lose
- Verbindung: für HOPPE-Profilstift



Beschreibung			F69		P.E.	Krt.
			Art.-Nr./€	Art.-Nr./€		
Knopf-Lochteil für HOPPE-Profilstift-Verbindung, Stück		8	<b>3749797</b> 45,59		2	12
Knopf-Stiftteil für HOPPE-Profilstift-Verbindung, Stück	37-47	8/87	3284791 45,59		2	12
Knopf-Stiftteil für HOPPE-Schnellstift-Verbindung, Stück		8/87	2982327 45,59		2	12

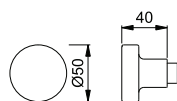



**42KV**

duraplus®

HOPPE-Aluminium-Griffrossetten-Paar für Innentüren:

- Lagerung: für Türgriffe lose, Rückholfedern rechts/links verwendbar, wartungsfreie Gleitlager
- Unterkonstruktion: Kunststoff, Stütznocken
- Befestigung: verdeckt, durchgehend, wechselseitig, Mehrzweckschrauben

Beschreibung			F1	F2	F4	F9	P.E.	Krt.
			Art.-Nr./€	Art.-Nr./€	Art.-Nr./€	Art.-Nr./€		
Griffrossette mit Rückholfeder, Paar		8	<b>2800511</b> 10,20	2800520 10,20	2800538 11,22	2800546 11,22	10	100
		8	11540126 13,42	11540114 13,42			1	10

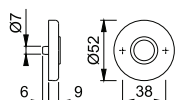



## 42KVS

duraplus®

HOPPE-Aluminium-Schlüsselrosetten-Paar für Innentüren:

- Unterkonstruktion: Kunststoff, Stütznocken
- Befestigung: verdeckt, durchgehend, wechselseitig, Mehrzweckschrauben

Beschreibung			Lochung	F1	F2	F4	F9	P.E.	Krt.
				Art.-Nr./€	Art.-Nr./€	Art.-Nr./€	Art.-Nr./€		
Schlüsselrosette, Paar	37-42		blind	6986244 <b>10,20</b>	6986327 <b>10,20</b>	8103442 <b>11,22</b>	3281320 <b>11,22</b>	10	50
				<b>817214</b> <b>10,20</b>	817290 <b>10,20</b>	6986145 <b>11,22</b>	1774833 <b>11,22</b>	10	100
				817306 <b>10,20</b>	817313 <b>10,20</b>	6986178 <b>11,22</b>	1774841 <b>11,22</b>	10	50
				11540138 <b>13,42</b>	11540102 <b>13,42</b>			1	10
Bad/WC-Rosette, Paar	37-42		5-8	11540217 <b>24,66</b>				1	10
			8	6988612 <b>21,45</b>	6988661 <b>21,45</b>	6988687 <b>23,59</b>	1774850 <b>23,59</b>	5	20
Bad/WC-Rosette mit Rot/Weiß-Scheibe, Paar	37-42	8		817337 <b>21,45</b>	6988075 <b>21,45</b>	6988331 <b>23,59</b>	1861460 <b>23,59</b>	5	20
Bad/WC-Dorn-Rosette mit Rot/Weiß-Scheibe, Paar	37-42	8		6988919 <b>23,97</b>				5	20
Beschreibung			Lochung	F9714M Art.-Nr./€				P.E.	Krt.
Schlüsselrosette, Paar	37-42		blind	11697568 <b>11,22</b>				10	50
				11592898 <b>11,22</b>				10	50
				11592916 <b>11,22</b>				10	50
Bad/WC-Rosette mit Rot/Weiß-Scheibe, Paar	37-42	8		11693472 <b>23,59</b>				5	20

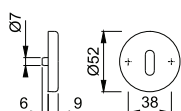

## 42HKVS

duraplus®

HOPPE-Aluminium-Schlüsselrosetten-Paar für Innentüren:

- Unterkonstruktion: Kunststoff, Stütznocken
- Befestigung: verdeckt, durchgehend, wechselseitig, Mehrzweckschrauben

Beschreibung			Lochung	F9714M				P.E.	Krt.
				Art.-Nr./€					
Schlüsselrosette, Paar	37-42		blind	<b>11675408</b> <b>23,56</b>				10	50

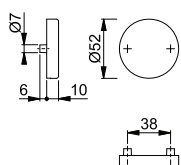



**E42KV**



duraplus®

HOPPE-Edelstahl-Griffrosetten-Paar für Innentüren:

- Lagerung: für Türgriffe lose, Rückholfedern rechts/links verwendbar, wartungsfreie Gleitlager
- Unterkonstruktion: Kunststoff, Stütznocken
- Befestigung: verdeckt, durchgehend, wechselseitig, Mehrzweckschrauben



2

Beschreibung			F69				P.E.	Krt.
			Art.-Nr./€					
Griffrosette mit Rückholfeder, Paar	37-42	8	<b>2634681</b> <b>7,34</b>				10	50

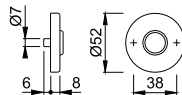









**E42KVS**

duraplus®

HOPPE-Edelstahl-Schlüsselrosetten-Paar für Innentüren:

- Unterkonstruktion: Kunststoff, Stütznocken
- Befestigung: verdeckt, durchgehend, wechselseitig, Mehrzweckschrauben



Beschreibung			Lochung	F69				P.E.	Krt.
				Art.-Nr./€					
Schlüsselrosette, Paar	37-42		blind	595693 <b>7,34</b>				10	50
				<b>542543</b> <b>7,34</b>				10	50
				542550 <b>7,34</b>				10	50
				11540035 <b>10,55</b>				1	10
Bad/WC-Rosette, Paar	37-42	5-8		11540205 <b>29,32</b>				1	10
				542536 <b>26,11</b>				5	20
				588213 <b>26,11</b>				5	20
Bad/WC-Rosette mit Rot/Weiß-Scheibe, Paar	37-42	8		6738389 <b>26,11</b>				5	20

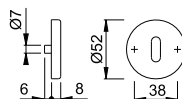



**M42KV**

duraplus®

HOPPE-Messing-Griffrosetten-Paar für Innentüren:

- Lagerung: für Türgriffe lose, wartungsfreie Gleitlager
- Unterkonstruktion: Kunststoff, Stütznocken
- Befestigung: verdeckt, durchgehend, wechselseitig, Mehrzweckschrauben



Beschreibung			F49-R	F71	P.E.	Krt.	
			Art.-Nr./€	Art.-Nr./€			
Griffrosette, Paar	37-42		6745483 <b>13,47</b>	<b>6196364</b> <b>10,36</b>		10	40

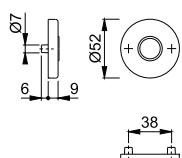

Resista® wird auf alle Oberflächen gewährt, die in der Farbnummer den Buchstaben **R** enthalten.

**Resista®**



## M42KVS

duraplus®

HOPPE-Messing-Schlüsselrosetten-Paar für Innentüren:

- Unterkonstruktion: Kunststoff, Stütznocken
- Befestigung: verdeckt, durchgehend, wechselseitig, Mehrzweckschrauben



Beschreibung	37-42	Lochung	F49-R	F71	P.E.	Krt.
			Art.-Nr./€	Art.-Nr./€		
Schlüsselrosette, Paar	37-42	blind	8000960 <b>13,47</b>	6829063 <b>10,36</b>	10	40
			6746655 <b>13,47</b>	<b>6746671</b> <b>10,36</b>		
			6745822 <b>13,47</b>	6745863 <b>10,36</b>		
Bad/WC-Rosette, Paar	37-42	8	6746788 <b>35,95</b>	6746796 <b>27,65</b>	5	20

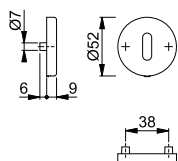

Resista® wird auf alle Oberflächen gewährt, die in der Farbnummer den Buchstaben **R** enthalten.

Resista®



## E848N

duraplus®

HOPPE-SchnellstiftPlus-Edelstahl-Flachrosetten-Paar für Innentüren:

- Lagerung: für Türgriffe lose, wartungsfreie Gleitlager
- Befestigung: aufsteckbare Griffrosetten mit durchgehenden Stütznocken
- Besonderheit: schraubenlose Montage, 2 mm flache Rosetten, kann optional mit einer Rückholfeder ausgestattet werden



SchnellstiftPlus

Beschreibung	35-45	Lochung	F69	F9714M	P.E.	Krt.
			Art.-Nr./€	Art.-Nr./€		
Griffrosette, Paar	35-45		3758036 <b>16,16</b>	<b>11736635</b> <b>21,00</b>	5	25

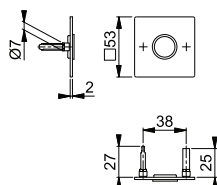

## E848NS

duraplus®

HOPPE-SchnellstiftPlus-Edelstahl-Flachrosetten-Paar für Innentüren:

- Befestigung: aufsteckbare Schlüsselrosetten mit durchgehenden Stütznocken
- Besonderheit: schraubenlose Montage, 2 mm flache Rosetten



SchnellstiftPlus

Beschreibung	35-45	Lochung	F69	F9714M	P.E.	Krt.
			Art.-Nr./€	Art.-Nr./€		
Schlüsselrosette, Paar	35-45		<b>3758052</b> <b>16,16</b>	11741235 <b>21,00</b>	5	25
			3758061 <b>16,16</b>	11741260 <b>21,00</b>		
Bad/WC-Rosette, Paar	35-45	5-8	3759143 <b>34,93</b>		2	10
	37-45	5-8		11823719 <b>62,74</b>		

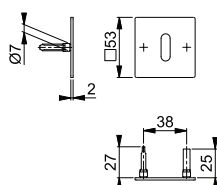





SchnellstiftPlus

**E848-SK**



duraplus®

**HOPPE-SchnellstiftPlus**-Edelstahl-Flachrosetten-Paar für Innentüren:

- Lagerung: für Türgriffe lose, wartungsfreie Gleitlager
- Befestigung: selbstklebende Griffrosetten
- Besonderheit: schraubenlose Montage, 2 mm flache Rosetten



2

Beschreibung			Lochung	F69		P.E.	Krt.
				Art.-Nr./€			
Griffrosette, Paar				<b>3421978</b> <b>17,67</b>		1	20

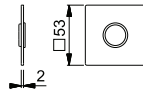

SchnellstiftPlus





**E848S-SK**

duraplus®

**HOPPE-SchnellstiftPlus**-Edelstahl-Flachrosetten-Paar für Innentüren:

- Befestigung: selbstklebende Schlüsselrosetten
- Besonderheit: schraubenlose Montage, 2 mm flache Rosetten



Beschreibung			Lochung	F69		P.E.	Krt.
				Art.-Nr./€			
Schlüsselrosette, Paar				<b>3425709</b> <b>17,67</b>		1	20
				3425717 <b>17,67</b>		1	20
Bad/WC-Rosette, Paar	35-45	5-8		3425733 <b>36,44</b>		1	10

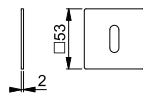

SchnellstiftPlus



**E849N**

duraplus®

**HOPPE-SchnellstiftPlus**-Edelstahl-Flachrosetten-Paar für Innentüren:

- Lagerung: für Türgriffe lose, wartungsfreie Gleitlager
- Befestigung: aufsteckbare Griffrosetten mit durchgehenden Stütznocken
- Besonderheit: schraubenlose Montage, 2 mm flache Rosetten, kann optional mit einer Rückholfeder ausgestattet werden



Beschreibung			F69		F9714M		P.E.	Krt.
			Art.-Nr./€		Art.-Nr./€			
Griffrosette, Paar	35-45		3757973 <b>16,16</b>		<b>11736641</b> <b>21,00</b>		5	25

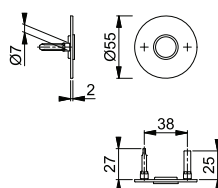



SchnellstiftPlus

## E849NS

duraplus®

**HOPPE-SchnellstiftPlus**-Edelstahl-Flachrosetten-Paar für Innentüren:

- Befestigung: aufsteckbare Schlüsselrosetten mit durchgehenden Stützsocken
- Besonderheit: schraubenlose Montage, 2 mm flache Rosetten



Beschreibung	35-45	Lochung	F69		P.E.	Krt.
			Art.-Nr./€	F9714M Art.-Nr./€		
Schlüsselrosette, Paar			<b>3757990</b>	11736653	5	25
			<b>16,16</b>	<b>21,00</b>		
Bad/WC-Rosette, Paar	35-45	5-8		3758001	2	10
				<b>16,16</b>		
	37-45	5-8			11823732	2
				<b>62,74</b>		

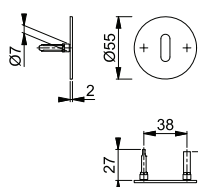

## E849-SK

duraplus®

**HOPPE-SchnellstiftPlus**-Edelstahl-Flachrosetten-Paar für Innentüren:

- Lagerung: für Türgriffe lose, wartungsfreie Gleitlager
- Befestigung: selbstklebende Griffrosetten
- Besonderheit: schraubenlose Montage, 2 mm flache Rosetten



Beschreibung	35-45	Lochung	F69		P.E.	Krt.
			Art.-Nr./€			
Griffrosette, Paar			<b>3425750</b>		1	20
			<b>17,67</b>			

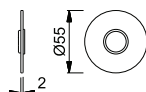

SchnellstiftPlus

## E849S-SK

duraplus®

**HOPPE-SchnellstiftPlus**-Edelstahl-Flachrosetten-Paar für Innentüren:

- Befestigung: selbstklebende Schlüsselrosetten
- Besonderheit: schraubenlose Montage, 2 mm flache Rosetten



Beschreibung	35-45	Lochung	F69		P.E.	Krt.
			Art.-Nr./€			
Schlüsselrosette, Paar		blind	3425792		1	20
			<b>17,67</b>			
			<b>3425768</b>			
<b>17,67</b>						
Schlüsselrosette, Paar			3425776		1	20
			<b>17,67</b>			
Bad/WC-Rosette, Paar	35-45	5-8		3425784		
				<b>36,44</b>		

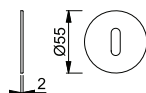

SchnellstiftPlus





**58/202K**

duraplus®

HOPPE-Aluminium-Knopfkurzschild für Wohnungsabschluss-Türen:

- Lagerung: Knopf fest, mit Gewinde
- Verbindung: für HOPPE-FDW-Stifte
- Befestigung: sichtbar, Gewindeschraube M4 mit Hülsenmutter und Mehrzweckschrauben

**2**

Beschreibung			Lochung/ Abstand	F1	F2			P.E.	Krt.
				Art.-Nr./€	Art.-Nr./€				
Knopfkurzschild (mit Gewinde), Stück	40	M12 x 1,25	 72	<b>6701775</b> <b>35,34</b>	6701726 <b>35,34</b>			2	12

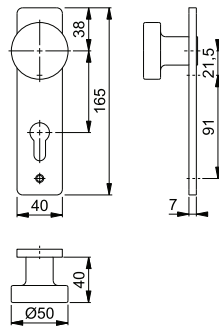





**58/202**

duraplus®

HOPPE-Aluminium-Knopflangschild für Wohnungsabschluss-Türen:

- Lagerung: Knopf fest, mit Gewinde
- Verbindung: für HOPPE-FDW-Stifte
- Befestigung: sichtbar, Mehrzweckschrauben

Beschreibung			Lochung/ Abstand	F1	F2	F4		P.E.	Krt.
				Art.-Nr./€	Art.-Nr./€	Art.-Nr./€			
Knopflangschild (mit Gewinde), Stück		M12 x 1,25	 72	<b>6710628</b> <b>35,34</b>	6710586 <b>35,34</b>			2	12
			 72	11539562 <b>38,55</b>	11539549 <b>38,55</b>	11539550 <b>42,08</b>		1	10

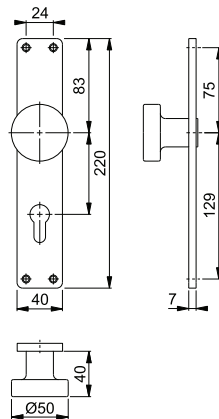





konsequent günstig **duranorm**<sup>®</sup>



## Alta - E1433Z/17KV/17KVS

duranorm®

HOPPE-Edelstahl-Rosetten-Türgriff-Garnitur mit Schlüsselrosetten für Innentüren:

- Lagerung: Türgriffe lose, Rückholfedern rechts/links verwendbar, wartungsfreie Gleitlager
- Verbindung: HOPPE-Profilstift (Stift-/Lochteil)
- Unterkonstruktion: Kunststoff, Stütznocken
- Befestigung: verdeckt, durchgehend, wechselseitig, Mehrzweckschrauben



Beschreibung	37-42	8	Lochung	F69			P.E.	Krt.
				Art.-Nr./€				
Türgriff-Garnitur (Griff/Griff)	37-42	8		<b>12315898</b>			1	10
		8		12315904			1	10
Bad/WC-Garnitur (Griff/Griff)	37-42	8 5-8		12315916			1	10

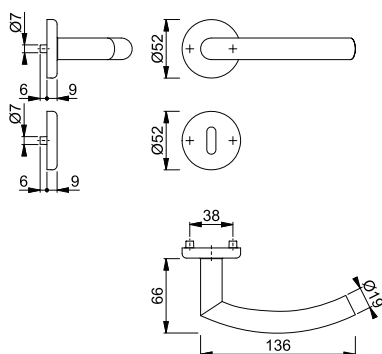

## Baden - E1388Z/17KV/17KVS

duranorm®

HOPPE-Edelstahl-Rosetten-Türgriff-Garnitur mit Schlüsselrosetten für Innentüren:

- Lagerung: Türgriffe lose, Rückholfedern rechts/links verwendbar, wartungsfreie Gleitlager
- Verbindung: HOPPE-Profilstift (Stift-/Lochteil)
- Unterkonstruktion: Kunststoff, Stütznocken
- Befestigung: verdeckt, durchgehend, wechselseitig, Mehrzweckschrauben



Beschreibung	37-42	8	Lochung	F69			P.E.	Krt.
				Art.-Nr./€				
Türgriff-Garnitur (Griff/Griff)	37-42	8		<b>12316271</b>			1	10
		8		12316283			1	10
Bad/WC-Garnitur (Griff/Griff)	37-42	8 5-8		12316295			1	10

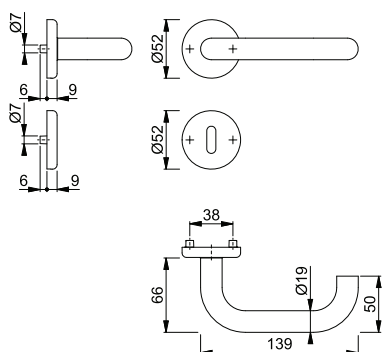







**Birmingham - 1117/17KV/17KVS**

duranorm®

HOPPE-Aluminium-Rosetten-Türgriff-Garnitur mit Schlüsselrosetten für Innentüren:

- Lagerung: Türgriffe lose, wartungsfreie Gleitlager
- Verbindung: HOPPE-Profilstift (Stift-/Lochteil)
- Unterkonstruktion: Kunststoff, Stütznocken
- Befestigung: verdeckt, durchgehend, wechselseitig, Mehrzweckschrauben

Beschreibung			Lochung	F1				P.E.	Krt.
				Art.-Nr./€					
Türgriff-Garnitur (Griff/Griff)	37-42	8/8,5		<b>12200050</b> <b>14,82</b>				1	10
Bad/WC-Garnitur (Griff/Griff)	37-42	8/8,5 5-8		12200062 <b>29,02</b>				1	10

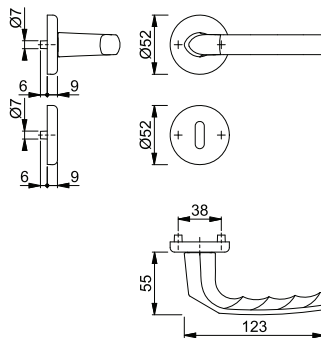





**Birmingham - 1117/202KP/AP**

duranorm®

HOPPE-Aluminium-Kurzschild-Türgriff-Garnitur für Innentüren:

- Lagerung: Türgriffe lose, wartungsfreie Gleitlager
- Verbindung: HOPPE-Profilstift (Stift-/Lochteil)
- Befestigung: sichtbar, Kunststoff-Anschlagplatten und Mehrzweckschrauben

Beschreibung			Lochung/ Abstand	F1	F2			P.E.	Krt.
				Art.-Nr./€	Art.-Nr./€				
Türgriff-Garnitur (Griff/Griff)	37-47	8		72 <b>3147542</b> <b>10,82</b>				1	24
				72 11794926 <b>10,82</b>	11845831 <b>10,82</b>			1	24
Bad/WC-Garnitur (Griff/Griff)	37-42	8 8		78 3147489 <b>25,02</b>				1	24

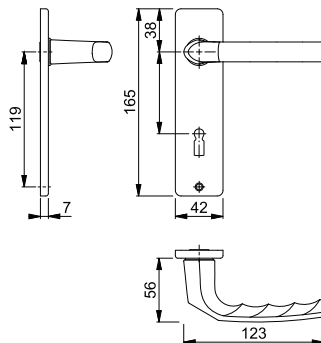

## ■ Birmingham - 54/227K/202KP/AP/1117

duranorm®



HOPPE-Aluminium-Kurzschild-Wechsel-Garnitur für Wohnungsabschluss-Türen:

- Lagerung: außen Knopf fest, innen Türgriff lose, wartungsfreies Gleitlager
- Verbindung: HOPPE-FDW-Profilstift (Lochteil)
- Befestigung: innen sichtbar, Gewindestangen M4 mit Hülsenmuttern, Kunststoff-Anschlagplatte und Mehrzweckschraube

Beschreibung			Lochung/ Abstand	F1				P.E.	Krt.
				Art.-Nr./€					
Wechsel-Garnitur (Knopf/Griff)	37-42	8	72	<b>3147964</b> <b>30,66</b>				1	24

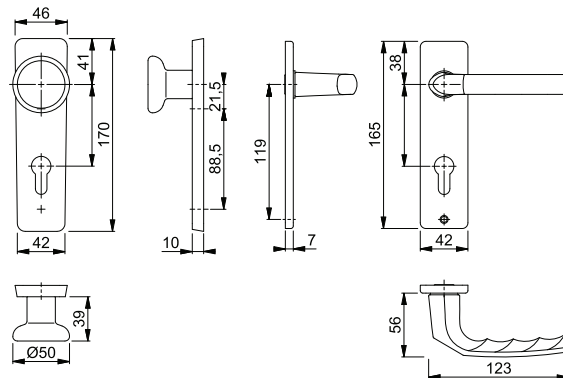

## ■ Birmingham - 54/227/202SP/1117

duranorm®



HOPPE-Aluminium-Langschild-Wechsel-Garnitur für Wohnungsabschluss-Türen:

- Lagerung: außen Knopf fest, innen Türgriff lose, wartungsfreies Gleitlager
- Verbindung: HOPPE-FDW-Profilstift (Lochteil)
- Befestigung: innen sichtbar, Gewindestangen M4 mit Hülsenmuttern und Mehrzweckschrauben

Beschreibung			Lochung/ Abstand	F1	F2	F4		P.E.	Krt.
				Art.-Nr./€	Art.-Nr./€	Art.-Nr./€			
Wechsel-Garnitur (Knopf/Griff)	37-42	8	72	<b>2534006</b>	2534031	2534049		10	10
				<b>29,97</b>	<b>29,97</b>	<b>32,96</b>			
			72	3147850	3147868			1	24
	57-62	8	72	11565093				1	10
				<b>32,90</b>					

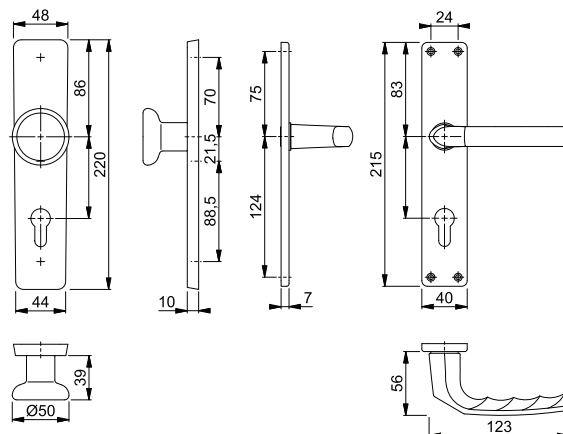





**Birmingham - 1117/202SP/KK**

duranorm®



HOPPE-Aluminium-Langschild-Türgriff-Garnitur inkl. Profildoppelzylinder für Innentüren:

- Lagerung: Türgriffe lose, wartungsfreie Gleitlager
- Verbindung: HOPPE-Profilstift (Stift-/Lochteil)
- Profildoppelzylinder: 40/35 mm, Messing vernickelt, beidseits schließend, 3 Schlüssel, mit Stulpschraube M5
- Befestigung: sichtbar, Mehrzweckschrauben

Beschreibung			Lochung/ Abstand	F1			P.E.	Krt.
				Art.-Nr./€				
Türgriff-Garnitur (Griff/Griff)	57-62	8	 72	<b>11564556</b> <b>38,09</b>			1	8

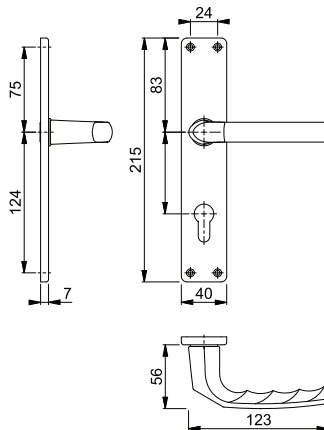









**Birmingham - 1117/202SP**

duranorm®



HOPPE-Aluminium-Langschild-Türgriff-Garnitur für Innentüren:

- Lagerung: Türgriffe lose, wartungsfreie Gleitlager
- Verbindung: HOPPE-Profilstift (Stift-/Lochteil)
- Befestigung: sichtbar, Mehrzweckschrauben

Beschreibung			Lochung/ Abstand	F1	F2	F4	P.E.	Krt.
				Art.-Nr./€	Art.-Nr./€	Art.-Nr./€		
Türgriff-Garnitur (Griff/Griff)	27-47	8	 72	<b>2533847</b> <b>10,12</b>	2533935 <b>10,12</b>	2533960 <b>11,14</b>	25	25
	37-47	8	 72	3102571 <b>10,82</b>	3147585 <b>10,82</b>	3147665 <b>11,83</b>	1	24
	27-47	8	 72	2533978 <b>10,12</b>	2533986 <b>10,12</b>	2533994 <b>11,14</b>	20	20
	37-47	8	 72	3102627 <b>10,82</b>	3147649 <b>10,82</b>	3147673 <b>11,83</b>	1	24
	52-62	8	 72	11564507 <b>14,79</b>		11564489 <b>15,97</b>	1	8
Bad/WC-Garnitur (Griff/Griff)	37-42	8	 78	2534014 <b>24,33</b>	2534073 <b>24,33</b>	2534102 <b>26,76</b>	20	20
		8	 78	3102651 <b>25,02</b>	3147825 <b>25,02</b>		1	24

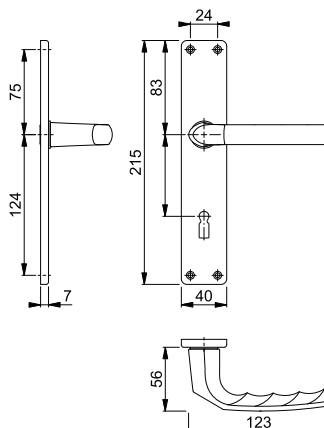

## ■ Birmingham - 1117

duranorm®



HOPPE-Aluminium-Türgriff-Lochteil für Innentüren:

- Verbindung: für HOPPE-Profilstift
- Bund: für Lagerung lose

Beschreibung						P.E.	Krt.
			F1	F2	F4		
Türgriff-Lochteil, Stück		8	Art.-Nr./€ <b>11563540</b> 7,58	Art.-Nr./€ 11563527 7,58	Art.-Nr./€ 11563539 8,02	1	10

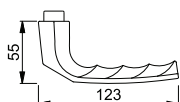

## ■ Cardiff - E1850Z/17KV/17KVS

duranorm®



HOPPE-Edelstahl-Rosetten-Türgriff-Garnitur mit Schlüsselrosetten für Innentüren:

- Lagerung: Türgriffe lose, Rückholfedern rechts/links verwendbar, wartungsfreie Gleitlager
- Verbindung: HOPPE-Profilstift (Loch-/Lochteil)
- Unterkonstruktion: Kunststoff, Stütznocken
- Befestigung: verdeckt, durchgehend, wechselseitig, Mehrzweckschrauben



Beschreibung			Lochung				P.E.	Krt.
				F69				
Türgriff-Garnitur (Griff/Griff)	37-42	8		Art.-Nr./€ <b>3032921</b> 30,26			10	10
				3032948 30,26			10	10
				11539409 33,19			1	10
				11885920 33,19			1	10
Bad/WC-Garnitur (Griff/Griff)	37-42	8		3032956 39,91			10	10
				11539410 42,84			1	10

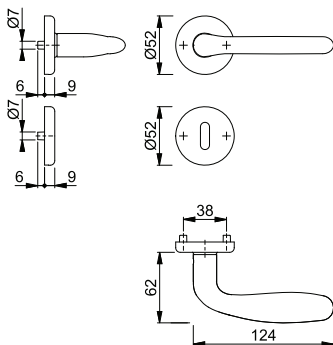

■ **Cardiff - E48/17KV/17KVS/1850Z**



duranorm®



HOPPE-Edelstahl-Rosetten-Wechsel-Garnitur mit Schlüsselrosetten für Wohnungsabschluss-Türen:

- Lagerung: außen Knopf fest, innen Türgriff lose, Rückholfeder rechts/links verwendbar, wartungsfreies Gleitlager
- Verbindung: HOPPE-FDW-Profilstift (Lochteil)
- Unterkonstruktion: Kunststoff, Stütznocken
- Befestigung: verdeckt, durchgehend, Mehrzweckschrauben; Knopf-/Griffrosetten von innen, Schlüsselrosetten wechselseitig



Beschreibung			Lochung	F69				P.E.	Krt.
				Art.-Nr./€					
Wechsel-Garnitur (Knopf/Griff)	37-42	8		<b>3032964</b> <b>49,03</b>				10	10

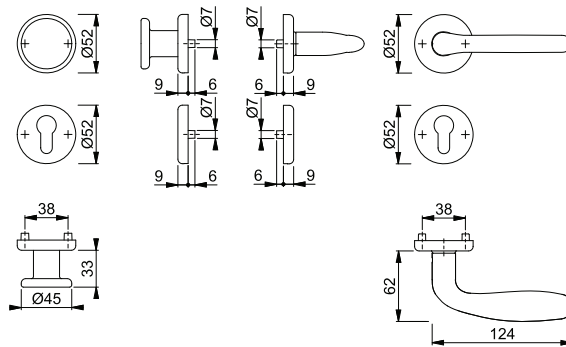

■ **Cardiff - E1850Z/302**











duranorm®



HOPPE-Edelstahl-Langschild-Türgriff-Garnitur für Innentüren:

- Lagerung: Türgriffe lose, wartungsfreie Gleitlager
- Verbindung: HOPPE-Profilstift (Loch-/Lochteil)
- Befestigung: sichtbar, Mehrzweckschrauben



Beschreibung			Lochung/Abstand	F69				P.E.	Krt.
				Art.-Nr./€					
Türgriff-Garnitur (Griff/Griff)	37-47	8		72	<b>2423656</b> <b>31,99</b>			10	10
				72	11539227 <b>34,92</b>			1	18
				72	2423699 <b>31,99</b>			10	10
				72	11938389 <b>34,92</b>			1	18
Bad/WC-Garnitur (Griff/Griff)	37-42	8		78	2423701 <b>41,64</b>			10	10
				78	11539239 <b>44,57</b>			1	18
									
									

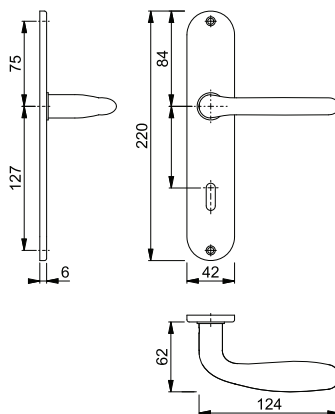

## Cardiff - E48/302/1850Z

duranorm®



HOPPE-Edelstahl-Langschild-Wechsel-Garnitur für Wohnungsabschluss-Türen:

- Lagerung: außen Knopf fest, innen Türgriff lose, wartungsfreies Gleitlager
- Verbindung: HOPPE-FDW-Profilstift (Lochteil)
- Befestigung: sichtbar, Mehrweckschrauben



Beschreibung			Lochung/ Abstand	F69				P.E.	Krt.
				Art.-Nr./€					
Wechsel-Garnitur (Knopf/Griff)	37-47	8	72	<b>2423736</b>				10	10
				<b>50,76</b>					

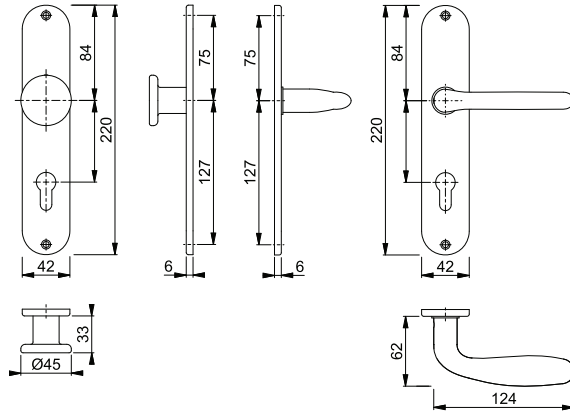

## Denver - E1310ZP/17KV/17KVS

duranorm®

HOPPE-Edelstahl-Rosetten-Türgriff-Garnitur mit Schlüsselrosetten für Innentüren:

- Lagerung: Türgriffe lose, Rückholfedern rechts/links verwendbar, wartungsfreie Gleitlager
- Verbindung: HOPPE-Profilstift (Loch-/Lochteil)
- Unterkonstruktion: Kunststoff, Stütznocken
- Befestigung: verdeckt, durchgehend, wechselseitig, Mehrweckschrauben



Beschreibung			Lochung/ Abstand	F69				P.E.	Krt.
				Art.-Nr./€					
Türgriff-Garnitur (Griff/Griff)	37-42	8/8,5		<b>11880843</b>				1	10
				11880934				1	10
Bad/WC-Garnitur (Griff/Griff)	37-42	8/8,5 5-8		11881082				1	10
				<b>48,59</b>					

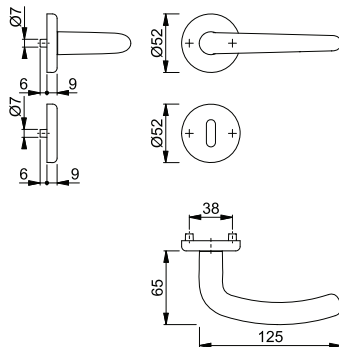











**Dublin - 1124/843KV/843KVS**

duranorm®

HOPPE-Aluminium-Rosetten-Türgriff-Garnitur mit Schlüsselrosetten für Innentüren:

- Lagerung: Türgriffe fest/drehbar, Rückholfedern, wartungsfreie Gleitlager
- Verbindung: HOPPE-Vollstift
- Unterkonstruktion: Kunststoff, Stütznocken
- Befestigung: verdeckt, durchgehend, wechselseitig, Mehrzweckschrauben
- Besonderheit: HOPPE-Schnellmontage

Beschreibung			Lochung	F1	F94-1	F249*	F9714M	P.E.	Krt.
				Art.-Nr./€	Art.-Nr./€	Art.-Nr./€	Art.-Nr./€		
Türgriff-Garnitur (Griff/Griff)	37-42	8		11929650 <b>14,02</b>	11929741 <b>22,43</b>	11929686 <b>19,62</b>		20	20
				11929662 <b>14,02</b>	11929753 <b>22,43</b>	11929698 <b>19,62</b>		20	20
				12150204 <b>16,94</b>	<b>11538636</b> <b>25,35</b>		12190093 <b>18,35</b>	1	10
Bad/WC-Garnitur (Griff/Griff)	37-42	8		11929674 <b>19,62</b>	11929765 <b>31,40</b>	11929704 <b>27,47</b>		20	20
				12150216 <b>22,55</b>	11562961 <b>34,32</b>		12190081 <b>24,51</b>	1	10
									

\* Nur für den Innenbereich geeignet.

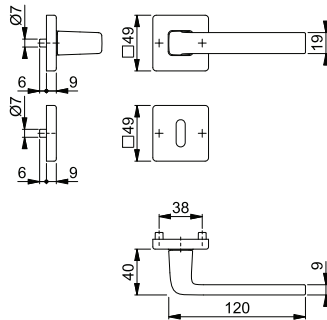





**Essen - E1555Z/17KV/17KVS**

duranorm®

HOPPE-Edelstahl-Rosetten-Türgriff-Garnitur mit Schlüsselrosetten für Innentüren:

- Lagerung: Türgriffe lose, Rückholfedern rechts/links verwendbar, wartungsfreie Gleitlager
- Verbindung: HOPPE-Profilstift (Stift-/Lochteil)
- Unterkonstruktion: Kunststoff, Stütznocken
- Befestigung: verdeckt, durchgehend, wechselseitig, Mehrzweckschrauben



Beschreibung			Lochung	F69				P.E.	Krt.
				Art.-Nr./€					
Türgriff-Garnitur (Griff/Griff)	37-42	8		<b>12316040</b> <b>15,49</b>				1	10
				12316052 <b>15,49</b>				1	10
Bad/WC-Garnitur (Griff/Griff)	37-42	8		12316076 <b>25,14</b>				1	10

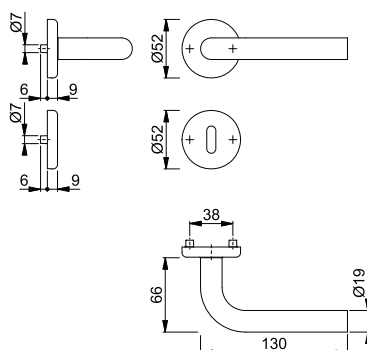



## Frankfurt - 117L

duranorm®

HOPPE-Aluminium-Türgriff-Paar für Innentüren:

- Verbindung: HOPPE-Profilstift (Stift-/Lochteil)
- Bund: für Lagerung lose

Beschreibung			F2				P.E.	Krt.
			Art.-Nr./€					
Türgriff, Paar	30-49	8	<b>507603</b> <b>13,57</b>				20	20
Türgriff-Lochteil, Stück		8	507672 <b>6,79</b>				20	20

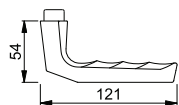

## 201PI

duranorm®

HOPPE-Aluminium-Langschild-Paar für Innentüren:

- Lagerung: für Türgriffe lose, wartungsfreie Gleitlager
- Befestigung: sichtbar, Mehrzweckschrauben



Beschreibung			Lochung/ Abstand	F2				P.E.	Krt.
				Art.-Nr./€					
Langschild, Paar				72	<b>677931</b> <b>5,61</b>			50	50
				72	611355 <b>5,61</b>			50	50
Bad/WC-Langschild, Paar	40	8		78	3408319 <b>11,21</b>			30	30

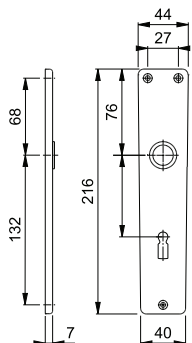











**Helsingborg - E1730Z/17KV/17KVS**

duranorm®

HOPPE-Edelstahl-Rosetten-Türgriff-Garnitur mit Schlüsselrosetten für Innentüren:

- Lagerung: Türgriffe lose, Rückholfedern rechts/links verwendbar, wartungsfreie Gleitlager
- Verbindung: HOPPE-Profilstift (Loch-/Lochteil)
- Unterkonstruktion: Kunststoff, Stütznocken
- Befestigung: verdeckt, durchgehend, wechselseitig, Mehrzweckschrauben



Beschreibung			Lochung	F69				P.E.	Krt.
				Art.-Nr./€					
Türgriff-Garnitur (Griff/Griff)	37-42	8		<b>3032876</b> <b>30,26</b>				10	10
				3032884 <b>30,26</b>				10	10
				11539380 <b>33,19</b>				1	10
				11885944 <b>33,19</b>				1	10
Bad/WC-Garnitur (Griff/Griff)	37-42	8		3032892 <b>39,91</b>				10	10
				11539392 <b>42,84</b>				1	10
									

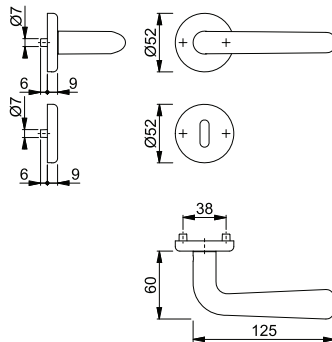



**Helsingborg - E48/17KV/17KVS/1730Z**

duranorm®

HOPPE-Edelstahl-Rosetten-Wechsel-Garnitur mit Schlüsselrosetten für Wohnungsabschluss-Türen:

- Lagerung: außen Knopf fest, innen Türgriff lose, Rückholfeder rechts/links verwendbar, wartungsfreies Gleitlager
- Verbindung: HOPPE-FDW-Profilstift (Lochteil)
- Unterkonstruktion: Kunststoff, Stütznocken
- Befestigung: verdeckt, durchgehend, Mehrzweckschrauben; Knopf-/Griffrossetten von innen, Schlüsselrosetten wechselseitig



Beschreibung			Lochung	F69				P.E.	Krt.
				Art.-Nr./€					
Wechsel-Garnitur (Knopf/Griff)	37-42	8		<b>3032905</b> <b>49,03</b>				10	10

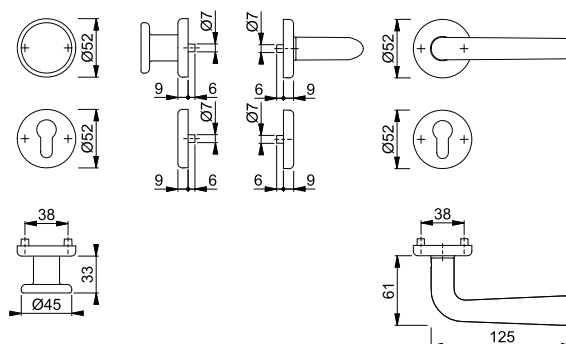

## ■ Maribor - 1766/17KV/17KVS

duranorm®



HOPPE-Aluminium-Rosetten-Türgriff-Garnitur mit Schlüsselrosetten für Innentüren:

- Lagerung: Türgriffe fest/drehbar, Rückholfedern, wartungsfreie Gleitlager
- Verbindung: HOPPE-Vollstift
- Unterkonstruktion: Kunststoff, Stütznocken
- Befestigung: verdeckt, durchgehend, wechselseitig, Mehrzweckschrauben
- Besonderheit: HOPPE-Schnellmontage



Beschreibung	37-42	8	Lochung	F1	F249*	F271*	P.E.	Krt.
				Art.-Nr./€	Art.-Nr./€	Art.-Nr./€		
Türgriff-Garnitur (Griff/Griff)	37-42	8		11929777 <b>11,91</b>	11929832 <b>16,67</b>	11795475 <b>16,67</b>	20	20
		8				<b>11539367</b> <b>19,60</b>	1	10
		8		11929789 <b>11,91</b>	11929844 <b>16,67</b>	11929819 <b>16,67</b>	20	20
		8/8,5		11539355 <b>14,83</b>			1	10
Bad/WC-Garnitur (Griff/Griff)	37-42	8		11929790 <b>17,51</b>	11929856 <b>24,52</b>	11929820 <b>24,52</b>	20	20
		5-8						
		8		11563005 <b>20,44</b>		11563011 <b>27,45</b>	1	10

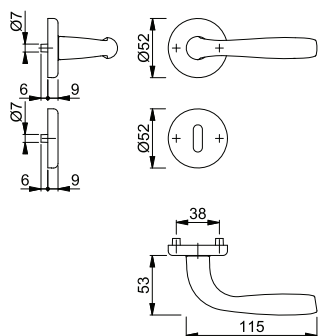

\* Nur für den Innenbereich geeignet.





**Maribor - 1766/3022P**









duranorm®

HOPPE-Aluminium-Langschild-Türgriff-Garnitur für Innentüren:

- Lagerung: Türgriffe fest/drehbar, Rückholfedern, wartungsfreie Gleitlager
- Verbindung: HOPPE-Vollstift
- Befestigung: sichtbar, Mehrzweckschrauben
- Besonderheit: HOPPE-Schnellmontage



2

Beschreibung			Lochung/ Abstand	F1	F271*			P.E.	Krt.
				Art.-Nr./€	Art.-Nr./€				
Türgriff-Garnitur (Griff/Griff)	40-50	8	 72	11929868 <b>17,29</b>	<b>11929905</b> <b>24,21</b>			20	20
			 72		11929911 <b>24,21</b>		20	20	
Bad/WC-Garnitur (Griff/Griff)	40-50	8	 78		11929923 <b>32,06</b>			20	20
Bad/WC-Garnitur (Griff/Griff), rechts	40-50	8	 78	11929881 <b>22,90</b>				20	20
		5-8	 78					20	20
Bad/WC-Garnitur (Griff/Griff), links	40-50	8	 78	11929893 <b>22,90</b>				20	20
		5-8	 78					20	20

\* Nur für den Innenbereich geeignet.

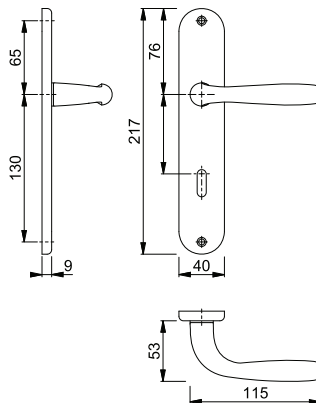





**Milos - 1617/17KV/17KVS**

duranorm®

HOPPE-Aluminium-Rosetten-Türgriff-Garnitur mit Schlüsselrosetten für Innentüren:

- Lagerung: Türgriffe fest/drehbar, Rückholfedern, wartungsfreie Gleitlager
- Verbindung: HOPPE-Profilstift
- Unterkonstruktion: Kunststoff, Stütznocken
- Befestigung: verdeckt, durchgehend, wechselseitig, Mehrzweckschrauben

Beschreibung			Lochung	F94-1				P.E.	Krt.
				Art.-Nr./€					
Türgriff-Garnitur (Griff/Griff)	37-42	8/8,5	 72	<b>11576947</b> <b>22,15</b>				1	10
Bad/WC-Garnitur (Griff/Griff)	37-42	8/8,5	 78	11576959 <b>31,12</b>				1	10
		5-8	 78					1	10

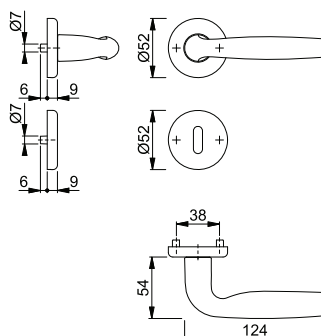



## ■ Narvik - E1430ZP/17KV/17KVS

duranorm®

HOPPE-Edelstahl-Rosetten-Türgriff-Garnitur mit Schlüsselrosetten für Innentüren:

- Lagerung: Türgriffe lose, Rückholfedern rechts/links verwendbar, wartungsfreie Gleitlager
- Verbindung: HOPPE-Profilstift (Loch-/Lochteil)
- Unterkonstruktion: Kunststoff, Stütznocken
- Befestigung: verdeckt, durchgehend, wechselseitig, Mehrzweckschrauben



Beschreibung			Lochung	F69			P.E.	Krt.
				Art.-Nr./€				
Türgriff-Garnitur (Griff/Griff)	38-42	8/8,5		<b>11563047</b>			1	10
				<b>28,13</b>				
Bad/WC-Garnitur (Griff/Griff)	38-42	8/8,5		11928827			1	10
				<b>28,13</b>				
		5-8		11563059			1	10
				<b>37,78</b>				

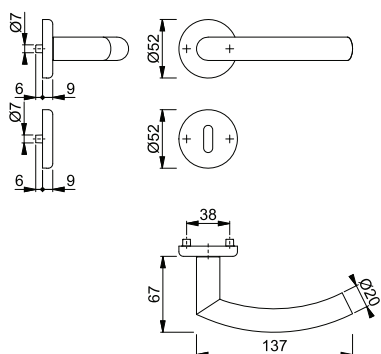

## ■ Narvik - E1430ZP/302

duranorm®

HOPPE-Edelstahl-Langschild-Türgriff-Garnitur für Innentüren:

- Lagerung: Türgriffe lose, wartungsfreie Gleitlager
- Verbindung: HOPPE-Profilstift (Loch-/Lochteil)
- Befestigung: sichtbar, Mehrzweckschrauben



Beschreibung			Lochung/ Abstand	F69			P.E.	Krt.
				Art.-Nr./€				
Türgriff-Garnitur (Griff/Griff)	37-47	8	72	<b>11545161</b>			1	18
				<b>29,86</b>				
Bad/WC-Garnitur (Griff/Griff)	37-42	8	78	11545155			1	18
				<b>39,51</b>				

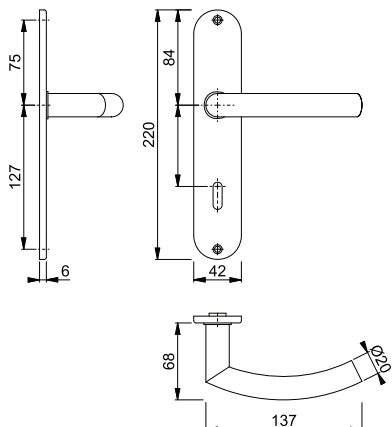



**Utrecht - E1444Z/17KV/17KVS**





duranorm®

HOPPE-Edelstahl-Rosetten-Türgriff-Garnitur mit Schlüsselrosetten für Innentüren:

- Lagerung: Türgriffe lose, Rückholfedern rechts/links verwendbar, wartungsfreie Gleitlager
- Verbindung: HOPPE-Profilstift (Stift-/Lochteil)
- Unterkonstruktion: Kunststoff, Stütznocken
- Befestigung: verdeckt, durchgehend, wechselseitig, Mehrweckschrauben



2

Beschreibung			Lochung	F69				P.E.	Krt.
				Art.-Nr./€					
Türgriff-Garnitur (Griff/Griff)	37-42	8		<b>3881712</b> <b>15,49</b>				1	10
		8		3881721 <b>15,49</b>				1	10
Bad/WC-Garnitur (Griff/Griff)	37-42	8 5-8		3883996 <b>25,14</b>				1	10

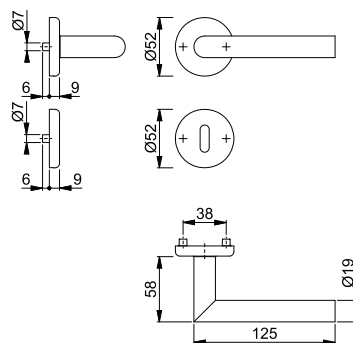



**54/11**

duranorm®

HOPPE-Aluminium-Knopfrosette für Wohnungsabschluss-Türen:

- Lagerung: Knopf fest
- Befestigung: sichtbar, Mehrweckschrauben

Beschreibung			F1		F2		P.E.	Krt.
			Art.-Nr./€		Art.-Nr./€			
Knopfrosette, Stück			<b>6430599</b> <b>23,57</b>				10	10
			11575438 <b>26,78</b>	11539525 <b>26,78</b>			1	10

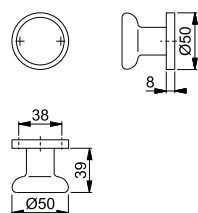





## 54

duranorm®

HOPPE-Aluminium-Knopf-Lochteil für Wohnungsabschluss-Türen:

- Lagerung: Knopf lose
- Verbindung: für HOPPE-Profilstift

Beschreibung						P.E.	Krt.
			F1	F2	F4		
Knopf-Lochteil für HOPPE-Profilstift-Verbindung, Stück		8	Art.-Nr./€	Art.-Nr./€	Art.-Nr./€	20	20
			<b>578344</b> <b>14,28</b>				
Knopf-Stiftteil für HOPPE-Profilstift-Verbindung, Stück	25-48	8	11539501 <b>17,50</b>	11539513 <b>17,50</b>	11575451 <b>18,92</b>	1	10
			6360127 <b>14,28</b>				

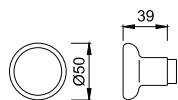

# Feuerschutz-(Antipanik)- Innentür-Garnituren



# Übersicht Feuerschutz-(Antipanik-) Innentür-Garnituren



## Produktlinie duraplus®

mehr als üblich



**Amsterdam**  
FS-(E)1400  
Seite 186



**Austin**  
FS-1769  
Seite 193



**Bonn**  
FS-(E)150  
Seite 195



**Dallas**  
FS-(E)1643  
Seite 199



**Dallas**  
FS-(E)1644  
Seite 202

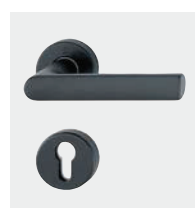

**Hamburg**  
FS-1700  
Seite 205



**Marseille**  
FS-(E)1138  
Seite 207



**Paris**  
FS-(E/K)138  
Seite 212



**Rotterdam**  
FS-(E)1401  
Seite 225



**San Francisco**  
FS-(E)1301  
Seite 235



**Stockholm**  
FS-(E)1140  
Seite 241



**Stockholm**  
FS-(E)1141  
Seite 247



**Trondheim**  
FS-E1430  
Seite 249



**Trondheim**  
FS-E1431  
Seite 253





# Feuerschutz-(Antipanik-)Innentür-Garnituren







mehr als üblich **duraplusthür®**

# Feuerschutz-(Antipanik)-Innentür-Garnituren



Sertos®

## Amsterdam - FS-1400/42H/42HS

duraplus®

HOPPE-Aluminium-Feuerschutz-Rosetten-Türgriff-Garnitur mit Schlüsselrosetten für Innentüren:

- geprüft nach **DIN 18273** und **DIN EN 1906: 47<sup>-</sup>-D1150A** und **PIVCERTPlus** (1.000.000 Prüfzyklen), Objekt-Garnitur
- Lagerung: Türgriffe fest/drehbar, Rückholfedern, HOPPE-Steckgriff-Verbindung mit Kugel-Arretierung **Sertos®**, wartungsfreie Gleitlager
- Verbindung: HOPPE-Profilvollstift
- Unterkonstruktion: Griffrosetten Stahl/Kunststoff, Schlüsselrosetten Stahl, Stütznocken
- Befestigung: verdeckt, durchgehend, Gewindeschrauben M4
- Besonderheit: Türgriffe mit Stahlkernen



Beschreibung			Lochung	F1	F1-2-S	F9714M	P.E.	Krt.
				Art.-Nr./€	Art.-Nr./€	Art.-Nr./€		
FS-Türgriff-Garnitur (Griff/Griff)	45-65	9		<b>10726294</b> <b>96,16</b>	10726307 <b>119,78</b>	11951977 <b>105,77</b>		1 10

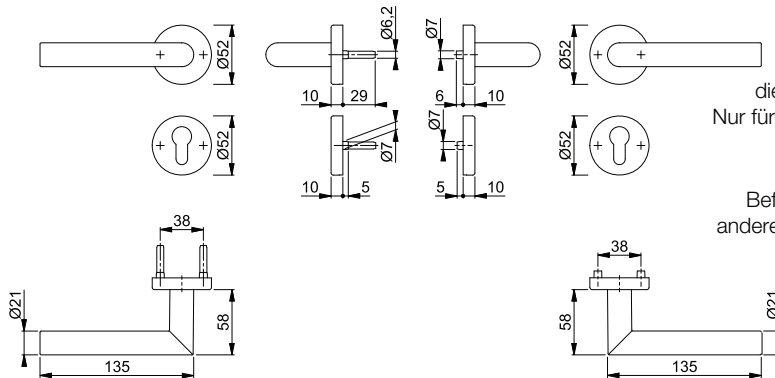

Der Buchstabe **S** in der Farbnummer steht für SecuSan®, die antimikrobielle Oberfläche. Nur für den Innenbereich geeignet.

SecuSan®

Befestigungs-Sets (Sertos®) für andere Türdicken siehe ab S. 818.



Sertos®

## Amsterdam - FS-58/42H/42HS/1400

duraplus®

HOPPE-Aluminium-Feuerschutz-Rosetten-Wechsel-Garnitur mit Schlüsselrosetten für Wohnungsabschluss-Türen:

- geprüft nach **DIN 18273** und **DIN EN 1906: 47<sup>-</sup>-D1150A** und **PIVCERTPlus** (1.000.000 Prüfzyklen), Objekt-Garnitur
- Lagerung: außen Knopf fest; innen Türgriff fest/drehbar, Rückholfeder, HOPPE-Steckgriff-Verbindung mit Kugel-Arretierung **Sertos®**, wartungsfreies Gleitlager
- Verbindung: HOPPE-FDW-Profilvollstift
- Unterkonstruktion: Stahl, Stütznocken
- Befestigung: verdeckt, durchgehend, Gewindeschrauben M4
- Besonderheit: Türgriff mit Stahlkern



Beschreibung			Lochung	F1	F9714M	P.E.	Krt.
				Art.-Nr./€	Art.-Nr./€		
FS-Wechsel-Garnitur (Knopf/Griff)	45-65	9		<b>10726825</b> <b>111,12</b>	11690343 <b>122,23</b>		1 4

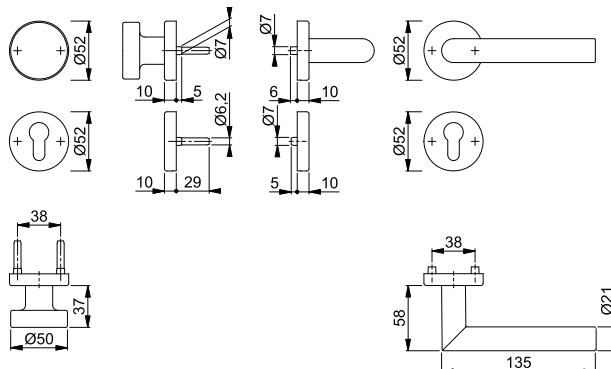

Befestigungs-Sets (Sertos®) für andere Türdicken siehe ab S. 818.



### Amsterdam - FS-1400/42H/42HS

duraplus®

HOPPE-Aluminium-Feuerschutz-Standflügel-Rosetten-Türgriff-Garnitur mit Montagemodul und Schlüsselrosetten für Innentüren:

- geprüft nach **DIN 18273**
- Lagerung: Türgriff lose, wartungsfreies Gleitlager
- Verbindung: HOPPE-Vollstift mit epha-Einfräsung, vormontiert in der Unterkonstruktion
- Unterkonstruktion: Griffrosetten Stahl/Kunststoff, Schlüsselrosetten Stahl, Stütznocken
- Befestigung: verdeckt, durchgehend, Gewindeschrauben M4



3

Beschreibung	45-65	9/42	Lochung	F1	F9714M			P.E.	Krt.
				Art.-Nr./€	Art.-Nr./€				
FS-Standflügel-Garnitur (außen blind/innen Griff)					<b>11951990</b>			1	4
			UG	11662621 <b>135,40</b>	11952064 <b>148,94</b>			1	4

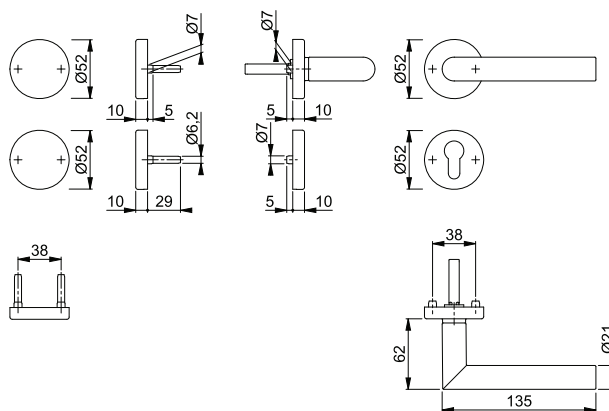

### Amsterdam - FS-1400/353KH

duraplus®

HOPPE-Aluminium-Feuerschutz-Kurzschild-Türgriff-Garnitur für Innentüren:

- geprüft nach **DIN 18273** und **DIN EN 1906: 47-D1150A** und **PIVCERTPlus** (1.000.000 Prüfzyklen), Objekt-Garnitur
- Lagerung: Türgriffe fest/drehbar, Rückholfedern, HOPPE-Steckgriff-Verbindung mit Kugel-Arretierung **Sertos®**, wartungsfreie Gleitlager
- Verbindung: HOPPE-Profilvollstift
- Unterkonstruktion: Stahl, Stütznocken
- Befestigung: verdeckt, durchgehend, Gewindeschrauben M5
- Besonderheit: Türgriffe mit Stahlkernen



Sertos®

Beschreibung	45-65	9	Lochung/Abstand	F1	F9714M			P.E.	Krt.
				Art.-Nr./€	Art.-Nr./€				
FS-Türgriff-Garnitur (Griff/Griff)			72	<b>10725531</b> <b>99,94</b>	11953056 <b>109,93</b>			1	10

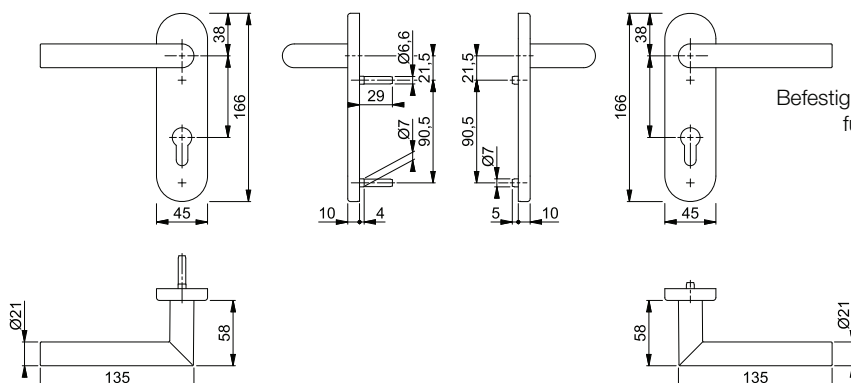

Befestigungs-Sets (Sertos®) für andere Türdicken siehe ab S. 818.

## Amsterdam - FS-58/353KH/1400

duraplus®





HOPPE-Aluminium-Feuerschutz-Kurzschild-Wechsel-Garnitur für Wohnungsabschluss-Türen:

- geprüft nach **DIN 18273** und **DIN EN 1906: 47'-D1150A** und **PVCERTPlus** (1.000.000 Prüfzyklen), Objekt-Garnitur
- Lagerung: außen Knopf fest; innen Türgriff fest/drehbar, Rückholfeder, HOPPE-Steckgriff-Verbindung mit Kugel-Arretierung **Sertos®**, wartungsfreies Gleitlager
- Verbindung: HOPPE-FDW-Profilvollstift
- Unterkonstruktion: Stahl, Stütznocken
- Befestigung: verdeckt, durchgehend, Gewindeschrauben M5
- Besonderheit: Türgriff mit Stahlkern



Sertos®

Beschreibung			Lochung/ Abstand	F1	F9714M			P.E.	Krt.
				Art.-Nr./€	Art.-Nr./€				
FS-Wechsel-Garnitur (Knopf/Griff)	45-65	9	 72	<b>10725881</b> <b>114,90</b>	11952866 <b>126,39</b>			1	4

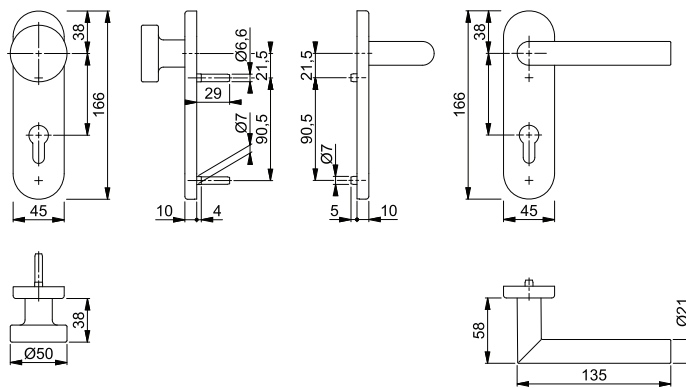

Befestigungs-Sets (Sertos®) für andere Türdicken siehe ab S. 818.

## Amsterdam - FS-1400/353KH



duraplus®



HOPPE-Aluminium-Feuerschutz-Standflügel-Kurzschild-Türgriff-Garnitur mit Montagemodul für Innentüren:

- geprüft nach **DIN 18273**
- Lagerung: Türgriff lose, wartungsfreies Gleitlager
- Verbindung: HOPPE-Vollstift mit epha-Einfräsung, vormontiert in der Unterkonstruktion
- Unterkonstruktion: Stahl, Stütznocken
- Befestigung: verdeckt, durchgehend, Gewindeschrauben M4



Beschreibung			Lochung/ Abstand	F1	F9714M			P.E.	Krt.
				Art.-Nr./€	Art.-Nr./€				
FS-Standflügel-Garnitur (außen blind/innen Griff)	40-65	9/42	 72	<b>11662852</b> <b>150,42</b>	11953925 <b>165,47</b>			1	4
	45-65	9/42	UG	11662700 <b>139,18</b>	11953937 <b>153,10</b>			1	4

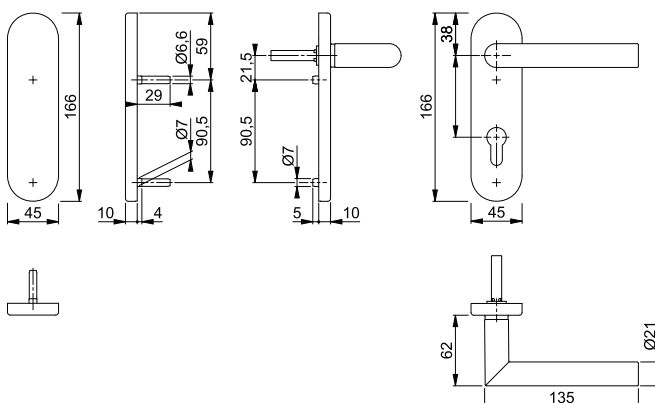



### Amsterdam - FS-E1400/42H



duraplus®

HOPPE-Edelstahl-Feuerschutz-Standflügel-Rosetten-Türgriff-Garnitur mit Montagemodul, ohne Schlüsselrosetten für Innentüren:

- geprüft nach **DIN 18273**
- Lagerung: Türgriff lose, wartungsfreies Gleitlager
- Verbindung: HOPPE-Vollstift mit epha-Einfräsung, vormontiert in der Unterkonstruktion
- Unterkonstruktion: Stahl/Kunststoff, Stütznocken
- Befestigung: verdeckt, durchgehend, Gewindeschrauben M4



3

Beschreibung			F69				P.E.	Krt.
			Art.-Nr./€					
FS-Standflügel-Garnitur (außen blind/innen Griff) ohne Schlüsselrosette	45-65	9/42	<b>12124734</b> <b>114,27</b>				1	4

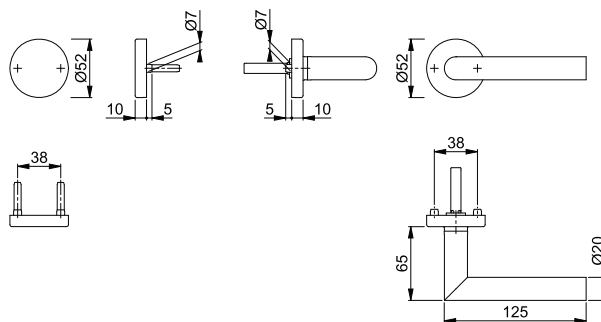

### Amsterdam - FS-E1400/42H/42HS



duraplus®

HOPPE-Edelstahl-Feuerschutz-Rosetten-Türgriff-Garnitur mit Schlüsselrosetten für Innentüren:

- geprüft nach **DIN 18273** und **DIN EN 1906: 47\*-D1150A** und **PIVCERTPlus** (1.000.000 Prüfzyklen), Objekt-Garnitur
- Lagerung: Türgriffe fest/drehbar, Rückholfedern, HOPPE-Steckgriff-Verbindung mit Kugel-Arretierung **Sertos®**, wartungsfreie Gleitlager
- Verbindung: HOPPE-Profilvollstift
- Unterkonstruktion: Griffrosetten Stahl/Kunststoff, Schlüsselrosetten Stahl, Stütznocken
- Befestigung: verdeckt, durchgehend, Gewindeschrauben M4



**Sertos®**

Beschreibung			Lochung	F69		P.E.	Krt.
				Art.-Nr./€	Art.-Nr./€		
FS-Türgriff-Garnitur (Griff/Griff)	40-65	9		<b>10721910</b> <b>81,83</b>	10721928 <b>105,45</b>	1	10

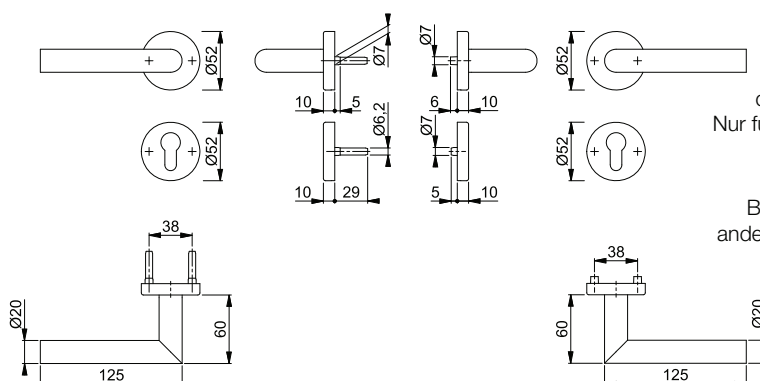

Der Buchstabe **S** in der Farbnummer steht für **SecuSan®**, die antimikrobielle Oberfläche. Nur für den Innenbereich geeignet.

**SecuSan®**

Befestigungs-Sets (Sertos®) für andere Türdicken siehe ab S. 818.



Sertos®

## Amsterdam - FS-E58/42H/42HS/1400

duraplus®

HOPPE-Edelstahl-Feuerschutz-Rosetten-Wechsel-Garnitur mit Schlüsselrosetten für Wohnungsabschluss-Türen:

- geprüft nach **DIN 18273** und **DIN EN 1906: 47'-D1150A** und **PVCERTPlus** (1.000.000 Prüfzyklen), Objekt-Garnitur
- Lagerung: außen Knopf fest; innen Türgriff fest/drehbar, Rückholfeder, HOPPE-Steckgriff-Verbindung mit Kugel-Arretierung **Sertos®**, wartungsfreies Gleitlager
- Verbindung: HOPPE-FDW-Profilvollstift
- Unterkonstruktion: Stahl, Stütznocken
- Befestigung: verdeckt, durchgehend, Gewindeschrauben M4



Beschreibung			Lochung	F69			P.E.	Krt.
				Art.-Nr./€				
FS-Wechsel-Garnitur (Knopf/Griff)	40-65	9		<b>10722269</b> <b>100,60</b>			1	4

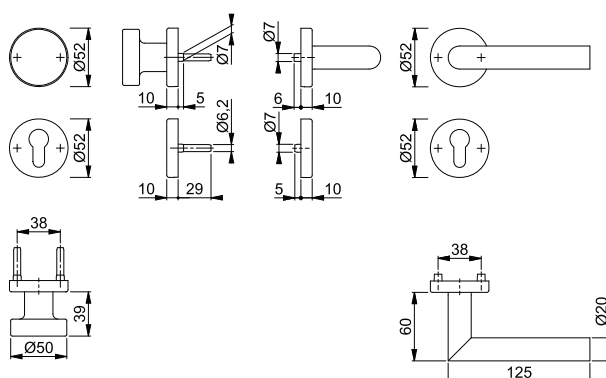

Befestigungs-Sets (Sertos®) für andere Türdicken siehe ab S. 818.



## Amsterdam - FS-E1400/42H/42HS

duraplus®

HOPPE-Edelstahl-Feuerschutz-Standflügel-Rosetten-Türgriff-Garnitur mit Montagemodul und Schlüsselrosetten für Innentüren:

- geprüft nach **DIN 18273**
- Lagerung: Türgriff lose, wartungsfreies Gleitlager
- Verbindung: HOPPE-Vollstift mit epha-Einfräsung, vormontiert in der Unterkonstruktion
- Unterkonstruktion: Griffrosetten Stahl/Kunststoff, Schlüsselrosetten Stahl, Stütznocken
- Befestigung: verdeckt, durchgehend, Gewindeschrauben M4



Beschreibung			Lochung	F69			P.E.	Krt.
				Art.-Nr./€				
FS-Standflügel-Garnitur (außen blind/innen Griff)				<b>11662615</b> <b>132,75</b>			1	4
			UG	11662633 <b>121,51</b>			1	4

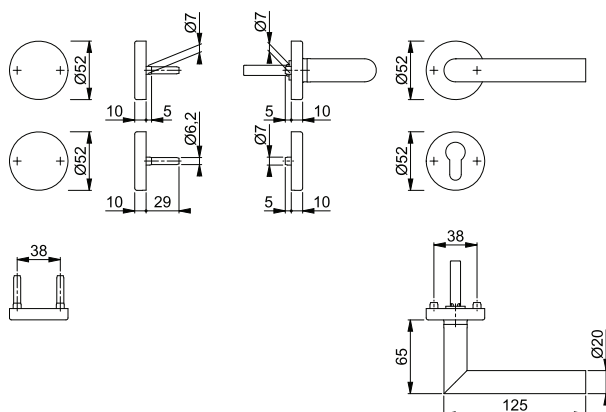



Sertos®

### Amsterdam - FS-E1400/353KH



duraplus®

HOPPE-Edelstahl-Feuerschutz-Kurzschild-Türgriff-Garnitur für Innentüren:

- geprüft nach **DIN 18273** und **DIN EN 1906: 47\*-D1150A** und **PIVCERTPlus** (1.000.000 Prüfzyklen), Objekt-Garnitur
- Lagerung: Türgriffe fest/drehbar, Rückhofedern, HOPPE-Steckgriff-Verbindung mit Kugel-Arretierung **Sertos®**, wartungsfreie Gleitlager
- Verbindung: HOPPE-Profilvollstift
- Unterkonstruktion: Stahl, Stütznocken
- Befestigung: verdeckt, durchgehend, Gewindeschrauben M5



3

Beschreibung			Lochung/ Abstand	F69	F69-S	P.E.	Krt.
				Art.-Nr./€	Art.-Nr./€		
FS-Türgriff-Garnitur (Griff/Griff)	40-65	9	 72	<b>10722509</b> <b>98,05</b>	10722517 <b>121,67</b>	1	10

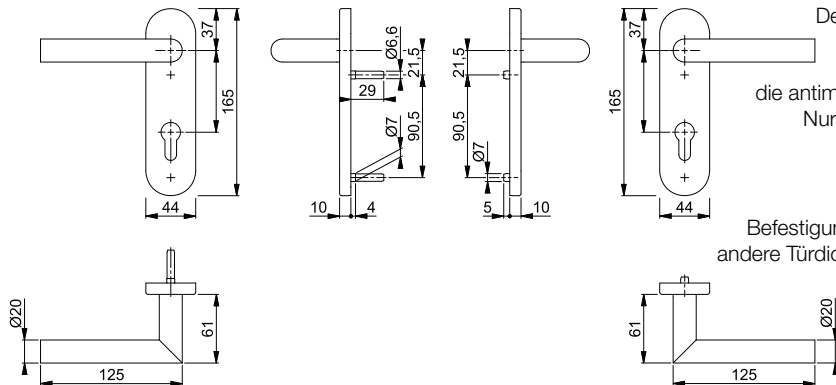

Sertos®



### Amsterdam - FS-E58/353KH/1400

duraplus®

HOPPE-Edelstahl-Feuerschutz-Kurzschild-Wechsel-Garnitur für Wohnungsabschluss-Türen:

- geprüft nach **DIN 18273** und **DIN EN 1906: 47\*-D1150A** und **PIVCERTPlus** (1.000.000 Prüfzyklen), Objekt-Garnitur
- Lagerung: außen Knopf fest; innen Türgriff fest/drehbar, Rückhofeder, HOPPE-Steckgriff-Verbindung mit Kugel-Arretierung **Sertos®**, wartungsfreies Gleitlager
- Verbindung: HOPPE-FDW-Profilvollstift
- Unterkonstruktion: Stahl, Stütznocken
- Befestigung: verdeckt, durchgehend, Gewindeschrauben M5



Beschreibung			Lochung/ Abstand	F69	P.E.	Krt.
				Art.-Nr./€		
FS-Wechsel-Garnitur (Knopf/Griff)	40-65	9	 72	<b>10722525</b> <b>116,82</b>	1	4

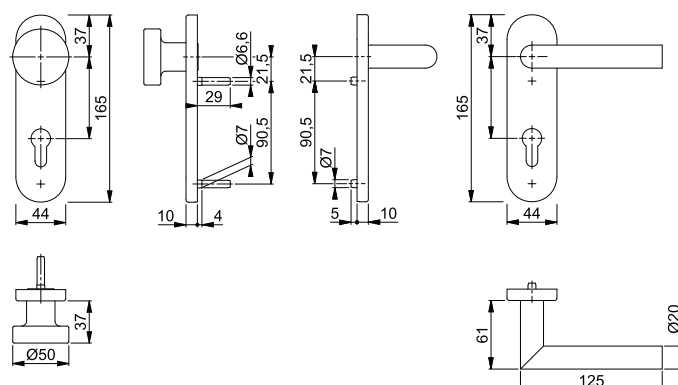

# Feuerschutz-(Antipanik)-Innentür-Garnituren

## Amsterdam - FS-E1400/353KH

duraplus®



HOPPE-Edelstahl-Feuerschutz-Standflügel-Kurzschild-Türgriff-Garnitur mit Montagemodul für Innentüren:

- geprüft nach **DIN 18273**
- Lagerung: Türgriff lose, wartungsfreies Gleitlager
- Verbindung: HOPPE-Vollstift mit epha-Einfräsung, vormontiert in der Unterkonstruktion
- Unterkonstruktion: Stahl, Stütznocken
- Befestigung: verdeckt, durchgehend, Gewindeschrauben M4



Beschreibung	Lochung/Abstand	F69 Art.-Nr./€	F69-S Art.-Nr./€	P.E.	Krt.		
						40-65	9/42
FS-Standflügel-Garnitur (außen blind/innen Griff)	40-65	9/42	UG	<b>11661902</b> <b>148,97</b>		1	4
	45-65	9/42	UG	11661951 <b>137,73</b>	11662013 <b>161,35</b>	1	4

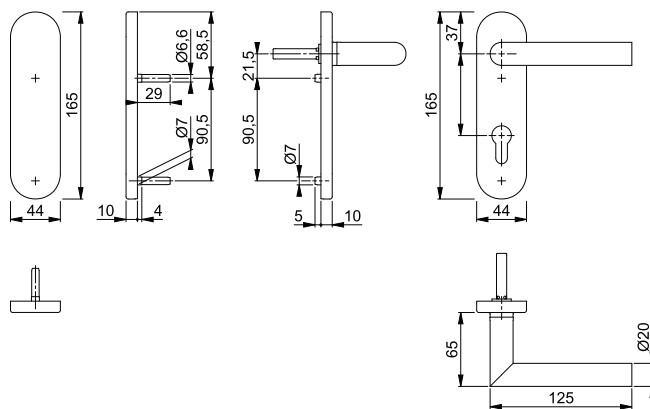

Der Buchstabe **S** in der Farbnummer steht für SecuSan®, die antimikrobielle Oberfläche. Nur für den Innenbereich geeignet.

**SecuSan®**

## Amsterdam - FS-E1400/353H

duraplus®



HOPPE-Edelstahl-Feuerschutz-Langschild-Türgriff-Garnitur für Innentüren:

- geprüft nach **DIN 18273** und **DIN EN 1906: 47'-D1150A** und **PVCERTPlus** (1.000.000 Prüfzyklen), Objekt-Garnitur
- Lagerung: Türgriffe fest/drehbar, Rückholfedern, HOPPE-Steckgriff-Verbindung mit Kugel-Arretierung **Sertos®**, wartungsfreie Gleitlager
- Verbindung: HOPPE-Profilvollstift
- Unterkonstruktion: Stahl, Stütznocken
- Befestigung: verdeckt, durchgehend, Gewindeschrauben M5



Beschreibung	Lochung/Abstand	F69 Art.-Nr./€	P.E.	Krt.		
					40-65	9
FS-Türgriff-Garnitur (Griff/Griff)	40-65	9	72	<b>11536135</b> <b>134,46</b>	1	5

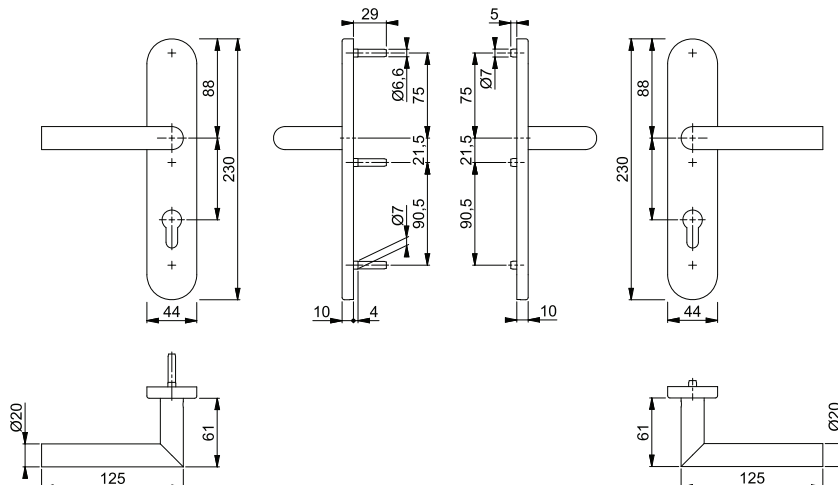

**Sertos®**





Sertos®

### Amsterdam - FS-E58/353H/1400

duraplus®

HOPPE-Edelstahl-Feuerschutz-Langschild-Wechsel-Garnitur für Wohnungsabschluss-Türen:

- geprüft nach **DIN 18273** und **DIN EN 1906: 47\*-D1150A** und **PIVCERTPlus** (1.000.000 Prüfzyklen), Objekt-Garnitur
- Lagerung: außen Knopf fest; innen Türgriff fest/drehbar, Rückholfeder, HOPPE-Steckgriff-Verbindung mit Kugel-Arretierung **Sertos®**, wartungsfreies Gleitlager
- Verbindung: HOPPE-FDW-Profilvollstift
- Unterkonstruktion: Stahl, Stütznocken
- Befestigung: verdeckt, durchgehend, Gewindeschrauben M5



Beschreibung	40-65	9	Lochung/Abstand	F69				P.E.	Krt.
				Art.-Nr./€					
FS-Wechsel-Garnitur (Knopf/Griff)			72	<b>11536238</b>				1	4
				<b>153,23</b>					

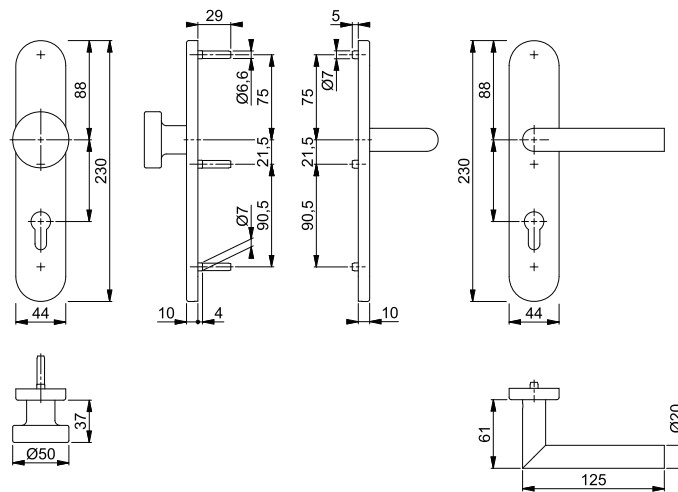

Sertos®

### Austin - FS-1769/52/52S

duraplus®

HOPPE-Aluminium-Feuerschutz-Rosetten-Türgriff-Garnitur mit Schlüsselrosetten für Innentüren:

- geprüft nach **DIN 18273** und **DIN EN 1906: 47\*-D1150A** und **PIVCERTPlus** (1.000.000 Prüfzyklen), Objekt-Garnitur
- Lagerung: Türgriffe fest/drehbar, Rückholfedern, HOPPE-Steckgriff-Verbindung mit Kugel-Arretierung **Sertos®**, wartungsfreie Gleitlager
- Verbindung: HOPPE-Profilvollstift
- Unterkonstruktion: Griffrosetten Stahl/Kunststoff, Schlüsselrosetten Stahl, Stütznocken
- Befestigung: verdeckt, durchgehend, Gewindeschrauben M4
- Besonderheit: Türgriffe mit Stahlkernen



Beschreibung	40-65	9	Lochung	F1	F9	F31-1	F9714M	P.E.	Krt.
				Art.-Nr./€	Art.-Nr./€	Art.-Nr./€	Art.-Nr./€		
FS-Türgriff-Garnitur (Griff/Griff)				11853542	11853554	<b>11853566</b>	11853578	1	10
				<b>89,61</b>	<b>98,57</b>	<b>112,01</b>	<b>98,57</b>		

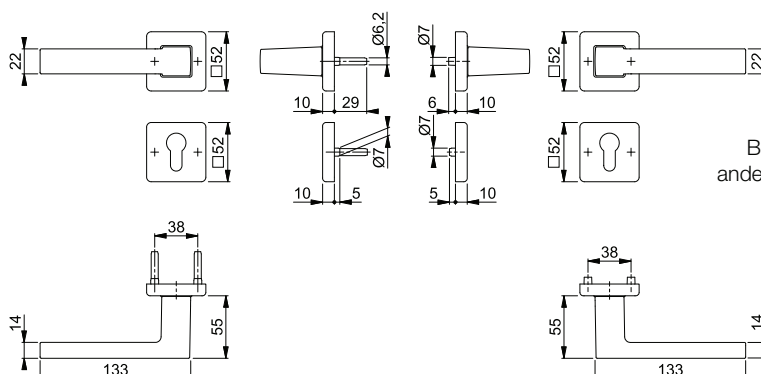

Befestigungs-Sets (Sertos®) für andere Türdicken siehe ab S. 818.

# Feuerschutz-(Antipanik)-Innentür-Garnituren



Sertos®

## Austin - FS-43L/52/52S/1769

duraplus®

HOPPE-Aluminium-Feuerschutz-Rosetten-Wechsel-Garnitur mit Schlüsselrosetten für Wohnungsabschluss-Türen:

- geprüft nach **DIN 18273** und **DIN EN 1906: 47'-D1150A** und **PVCERTPlus** (1.000.000 Prüfzyklen), Objekt-Garnitur
- Lagerung: außen Knopf fest; innen Türgriff fest/drehbar, Rückholfeder, HOPPE-Steckgriff-Verbindung mit Kugel-Arretierung **Sertos®**, wartungsfreies Gleitlager
- Verbindung: HOPPE-FDW-Profilvollstift
- Unterkonstruktion: Stahl, Stütznocken
- Befestigung: verdeckt, durchgehend, Gewindeschrauben M4
- Besonderheit: Türgriff mit Stahlkern



Beschreibung			Lochung	F1	F9	F31-1	F9714M	P.E.	Krt.
				Art.-Nr./€	Art.-Nr./€	Art.-Nr./€	Art.-Nr./€		
FS-Wechsel-Garnitur (Knopf/Griff)	45-65	9		11853585 <b>104,57</b>	11853591 <b>115,02</b>	<b>11853608</b> <b>130,71</b>	11853615 <b>115,02</b>	1	4

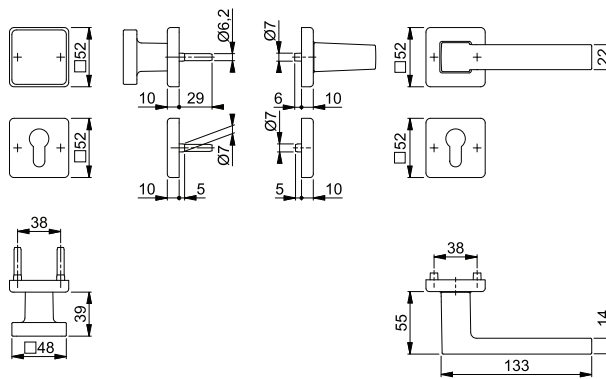

Befestigungs-Sets (Sertos®) für andere Türdicken siehe ab S. 818.



Sertos®

## Austin - FS-1769/202KH

duraplus®

HOPPE-Aluminium-Feuerschutz-Kurzschild-Türgriff-Garnitur für Innentüren:

- geprüft nach **DIN 18273** und **DIN EN 1906: 47'-D1150A** und **PVCERTPlus** (1.000.000 Prüfzyklen), Objekt-Garnitur
- Lagerung: Türgriffe fest/drehbar, Rückholfedern, HOPPE-Steckgriff-Verbindung mit Kugel-Arretierung **Sertos®**, wartungsfreie Gleitlager
- Verbindung: HOPPE-Profilvollstift
- Unterkonstruktion: Stahl, Stütznocken
- Befestigung: verdeckt, durchgehend, Gewindeschrauben M5
- Besonderheit: Türgriffe mit Stahlkernen



Beschreibung			Lochung/ Abstand	F1	F9	F31-1	F9714M	P.E.	Krt.
				Art.-Nr./€	Art.-Nr./€	Art.-Nr./€	Art.-Nr./€		
FS-Türgriff-Garnitur (Griff/Griff)	40-65	9	72	11854248 <b>93,38</b>	11854255 <b>102,72</b>	<b>11854261</b> <b>116,73</b>	11854273 <b>102,72</b>	1	10

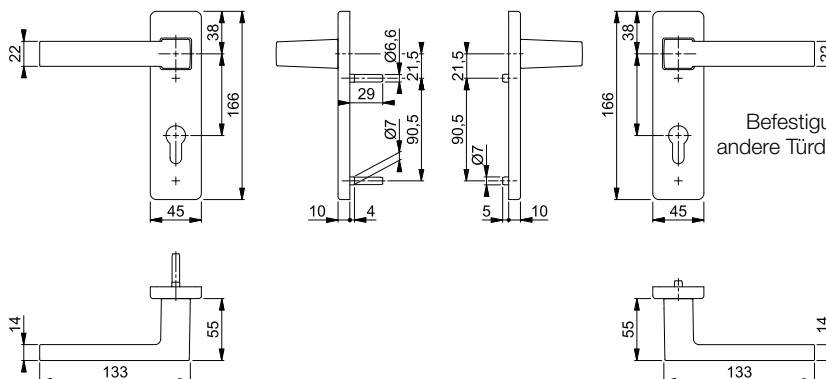

Befestigungs-Sets (Sertos®) für andere Türdicken siehe ab S. 818.



Sertos®

### Austin - FS-43L/202KH/1769

duraplus®

HOPPE-Aluminium-Feuerschutz-Kurzschild-Wechsel-Garnitur für Wohnungsabschluss-Türen:

- geprüft nach **DIN 18273** und **DIN EN 1906: 47\*-D1150A** und **PIVCERTPlus** (1.000.000 Prüfzyklen), Objekt-Garnitur
- Lagerung: außen Knopf fest; innen Türgriff fest/drehbar, Rückholfeder, HOPPE-Steckgriff-Verbindung mit Kugel-Arretierung **Sertos®**, wartungsfreies Gleitlager
- Verbindung: HOPPE-FDW-Profilvollstift
- Unterkonstruktion: Stahl, Stütznocken
- Befestigung: verdeckt, durchgehend, Gewindeschrauben M5
- Besonderheit: Türgriff mit Stahlkern



3

Beschreibung	45-65	9	Lochung/ Abstand	F1				P.E.	Krt.
				Art.-Nr./€	Art.-Nr./€	Art.-Nr./€	Art.-Nr./€		
FS-Wechsel-Garnitur (Knopf/Griff)			72	11854285 <b>108,35</b>	11854297 <b>119,18</b>	<b>11854303</b> <b>135,43</b>	11854315 <b>119,18</b>	1	4

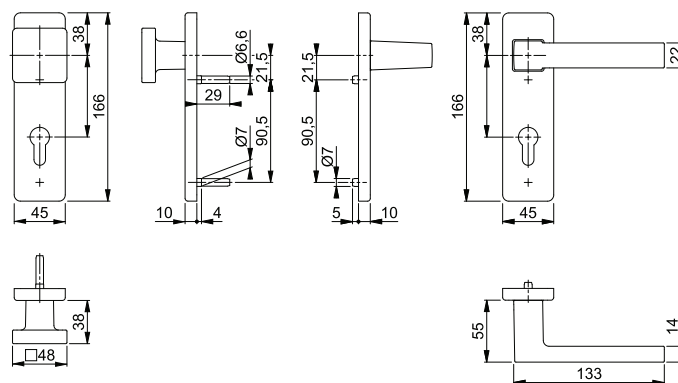

Befestigungs-Sets (Sertos®) für andere Türdicken siehe ab S. 818.



Sertos®

### Bonn - FS-150/42H/42HS

duraplus®

HOPPE-Aluminium-Feuerschutz-Rosetten-Türgriff-Garnitur mit Schlüsselrosetten für Innentüren:

- geprüft nach **DIN 18273** und **DIN EN 1906: 47\*-D1150A** und **PIVCERTPlus** (1.000.000 Prüfzyklen), Objekt-Garnitur
- Lagerung: Türgriffe fest/drehbar, Rückholfedern, HOPPE-Steckgriff-Verbindung mit Kugel-Arretierung **Sertos®**, wartungsfreie Gleitlager
- Verbindung: HOPPE-Profilvollstift
- Unterkonstruktion: Griffrosetten Stahl/Kunststoff, Schlüsselrosetten Stahl, Stütznocken
- Befestigung: verdeckt, durchgehend, Gewindeschrauben M4
- Besonderheit: Türgriffe mit Stahlkernen



Beschreibung	45-65	9	Lochung	F1				P.E.	Krt.
				Art.-Nr./€					
FS-Türgriff-Garnitur (Griff/Griff)				<b>10726315</b> <b>96,16</b>				1	10

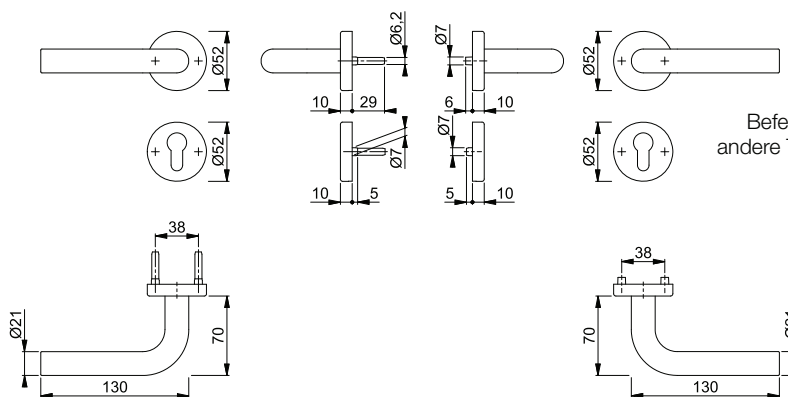

Befestigungs-Sets (Sertos®) für andere Türdicken siehe ab S. 818.

# Feuerschutz-(Antipanik-)Innentür-Garnituren

## ■ Bonn - FS-E150/42H/42HS

duraplus®





HOPPE-Edelstahl-Feuerschutz-Rosetten-Türgriff-Garnitur mit Schlüsselrosetten für Innentüren:

- geprüft nach **DIN 18273** und **DIN EN 1906: 47'-D1150A** und **PIVCERTPlus** (1.000.000 Prüfzyklen), Objekt-Garnitur
- Lagerung: Türgriffe fest/drehbar, Rückholfedern, HOPPE-Steckgriff-Verbindung mit Kugel-Arretierung **Sertos®**, wartungsfreie Gleitlager
- Verbindung: HOPPE-Profilvollstift
- Unterkonstruktion: Griffrosetten Stahl/Kunststoff, Schlüsselrosetten Stahl, Stütznocken
- Befestigung: verdeckt, durchgehend, Gewindeschrauben M4



Sertos®

Beschreibung			Lochung	F69			P.E.	Krt.
				Art.-Nr./€				
FS-Türgriff-Garnitur (Griff/Griff)	40-65	9		<b>10721901</b> <b>81,83</b>			1	10

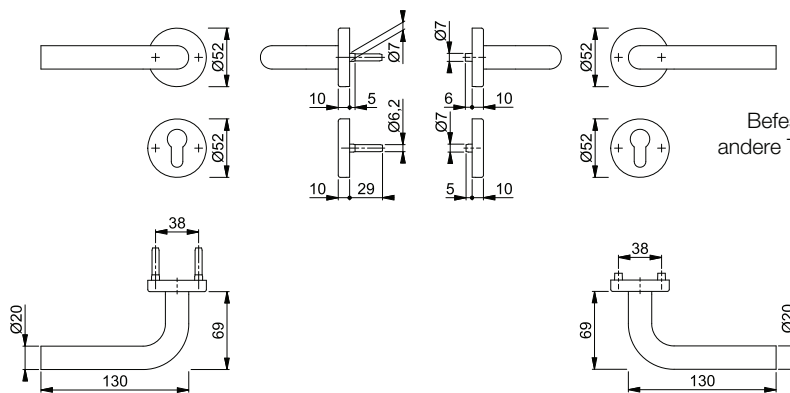

Befestigungs-Sets (Sertos®) für andere Türdicken siehe ab S. 818.

## ■ Bonn - FS-E58/42H/42HS/150

duraplus®





HOPPE-Edelstahl-Feuerschutz-Rosetten-Wechsel-Garnitur mit Schlüsselrosetten für Wohnungsabschluss-Türen:

- geprüft nach **DIN 18273** und **DIN EN 1906: 47'-D1150A** und **PIVCERTPlus** (1.000.000 Prüfzyklen), Objekt-Garnitur
- Lagerung: außen Knopf fest; innen Türgriff fest/drehbar, Rückholfeder, HOPPE-Steckgriff-Verbindung mit Kugel-Arretierung **Sertos®**, wartungsfreies Gleitlager
- Verbindung: HOPPE-FDW-Profilvollstift
- Unterkonstruktion: Stahl, Stütznocken
- Befestigung: verdeckt, durchgehend, Gewindeschrauben M4



Sertos®

Beschreibung			Lochung	F69			P.E.	Krt.
				Art.-Nr./€				
FS-Wechsel-Garnitur (Knopf/Griff)	40-65	9		<b>10722285</b> <b>100,60</b>			1	4

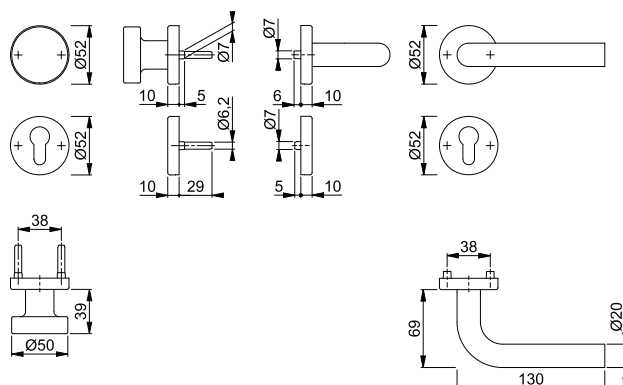

Befestigungs-Sets (Sertos®) für andere Türdicken siehe ab S. 818.



Sertos®

### Bonn - FS-E150/353KH

duraplus®

HOPPE-Edelstahl-Feuerschutz-Kurzschild-Türgriff-Garnitur für Innentüren:

- geprüft nach **DIN 18273** und **DIN EN 1906: 47\*-D1150A** und **PIVCERTPlus** (1.000.000 Prüfzyklen), Objekt-Garnitur
- Lagerung: Türgriffe fest/drehbar, Rückhofedern, HOPPE-Steckgriff-Verbindung mit Kugel-Arretierung **Sertos®**, wartungsfreie Gleitlager
- Verbindung: HOPPE-Profilvollstift
- Unterkonstruktion: Stahl, Stütznocken
- Befestigung: verdeckt, durchgehend, Gewindeschrauben M5



3

Beschreibung	40-65	9	Lochung/ Abstand	F69			P.E.	Krt.
				Art.-Nr./€				
FS-Türgriff-Garnitur (Griff/Griff)			72	<b>10722605</b> <b>98,05</b>			1	10

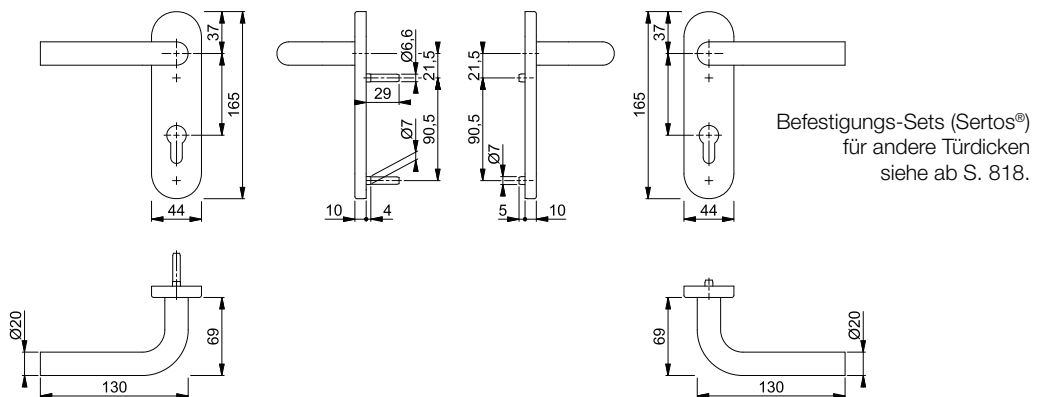

Sertos®

### Bonn - FS-E58/353KH/150

duraplus®

HOPPE-Edelstahl-Feuerschutz-Kurzschild-Wechsel-Garnitur für Wohnungsabschluss-Türen:

- geprüft nach **DIN 18273** und **DIN EN 1906: 47\*-D1150A** und **PIVCERTPlus** (1.000.000 Prüfzyklen), Objekt-Garnitur
- Lagerung: außen Knopf fest; innen Türgriff fest/drehbar, Rückhofeder, HOPPE-Steckgriff-Verbindung mit Kugel-Arretierung **Sertos®**, wartungsfreies Gleitlager
- Verbindung: HOPPE-FDW-Profilvollstift
- Unterkonstruktion: Stahl, Stütznocken
- Befestigung: verdeckt, durchgehend, Gewindeschrauben M5



Beschreibung	40-65	9	Lochung/ Abstand	F69			P.E.	Krt.
				Art.-Nr./€				
FS-Wechsel-Garnitur (Knopf/Griff)			72	<b>10722550</b> <b>116,82</b>			1	4

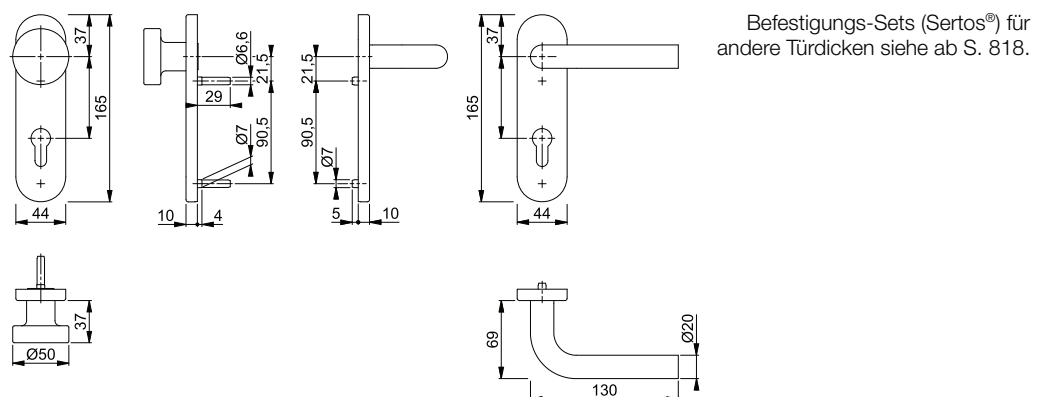

# Feuerschutz-(Antipanik)-Innentür-Garnituren

## ■ Bonn - FS-E150/353H



duraplus®



HOPPE-Edelstahl-Feuerschutz-Langschild-Türgriff-Garnitur für Innentüren:

- geprüft nach **DIN 18273** und **DIN EN 1906: 47\*-D1150A** und **PIVCERTPlus** (1.000.000 Prüfzyklen), Objekt-Garnitur
- Lagerung: Türgriffe fest/drehbar, Rückholfedern, HOPPE-Steckgriff-Verbindung mit Kugel-Arretierung **Sertos®**, wartungsfreie Gleitlager
- Verbindung: HOPPE-Profilvollstift
- Unterkonstruktion: Stahl, Stütznocken
- Befestigung: verdeckt, durchgehend, Gewindeschrauben M5



Beschreibung			Lochung/ Abstand	F69				P.E.	Krt.
				Art.-Nr./€					
FS-Türgriff-Garnitur (Griff/Griff)	40-65	9	72	<b>11536354</b> <b>134,46</b>				1	5

Sertos®

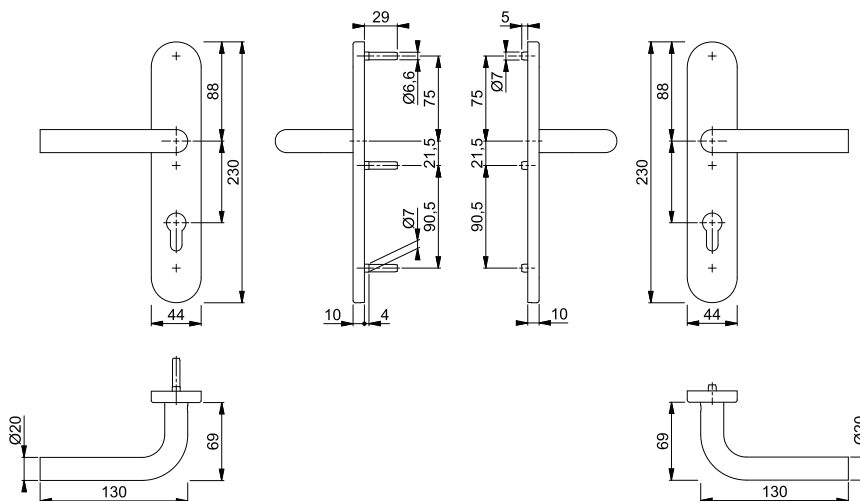

## ■ Bonn - FS-E58/353H/150



duraplus®



HOPPE-Edelstahl-Feuerschutz-Langschild-Wechsel-Garnitur für Wohnungsabschluss-Türen:

- geprüft nach **DIN 18273** und **DIN EN 1906: 47\*-D1150A** und **PIVCERTPlus** (1.000.000 Prüfzyklen), Objekt-Garnitur
- Lagerung: außen Knopf fest; innen Türgriff fest/drehbar, Rückholfeder, HOPPE-Steckgriff-Verbindung mit Kugel-Arretierung **Sertos®**, wartungsfreies Gleitlager
- Verbindung: HOPPE-FDW-Profilvollstift
- Unterkonstruktion: Stahl, Stütznocken
- Befestigung: verdeckt, durchgehend, Gewindeschrauben M5



Beschreibung			Lochung/ Abstand	F69				P.E.	Krt.
				Art.-Nr./€					
FS-Türgriff-Garnitur (Griff/Griff)	40-65	9	72	<b>11536366</b> <b>153,23</b>				1	4

Sertos®

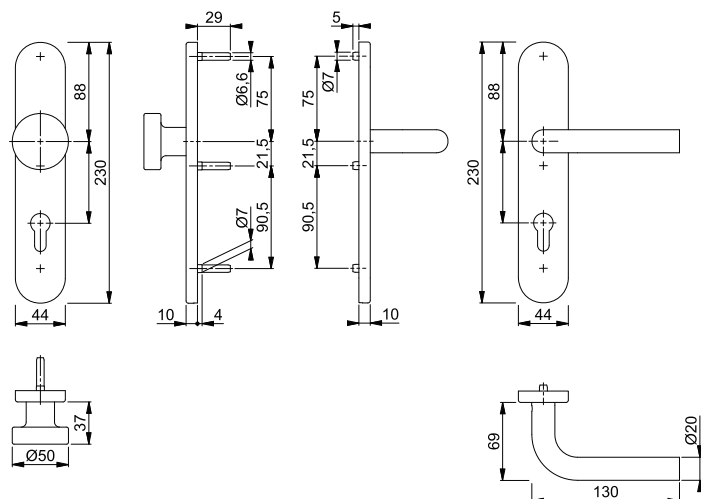



Sertos®



### Dallas - FS-1643/52/52S

duraplus®

HOPPE-Aluminium-Feuerschutz-Rosetten-Türgriff-Garnitur mit Schlüsselrosetten für Innentüren:

- geprüft nach **DIN 18273** und **DIN EN 1906: 47\*-D1150A** und **PIVCERTPlus** (1.000.000 Prüfzyklen), Objekt-Garnitur
- Lagerung: Türgriffe fest/drehbar, Rückholfedern, HOPPE-Steckgriff-Verbindung mit Kugel-Arretierung **Sertos®**, wartungsfreie Gleitlager
- Verbindung: HOPPE-Profilvollstift
- Unterkonstruktion: Griffrosetten Stahl/Kunststoff, Schlüsselrosetten Stahl, Stütznocken
- Befestigung: verdeckt, durchgehend, Gewindeschrauben M4
- Besonderheit: Türgriffe mit Stahlkernen



Beschreibung			Lochung	F1				P.E.	Krt.
				Art.-Nr./€					
FS-Türgriff-Garnitur (Griff/Griff)	45-65	9		<b>10726323</b> <b>103,37</b>				1	10

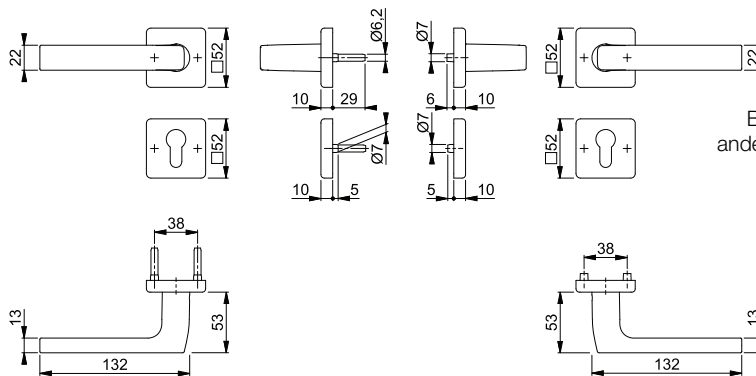

Befestigungs-Sets (Sertos®) für andere Türdicken siehe ab S. 818.



Sertos®



### Dallas - FS-43L/52/52S/1643

duraplus®

HOPPE-Aluminium-Feuerschutz-Rosetten-Wechsel-Garnitur mit Schlüsselrosetten für Wohnungsabschluss-Türen:

- geprüft nach **DIN 18273** und **DIN EN 1906: 47\*-D1150A** und **PIVCERTPlus** (1.000.000 Prüfzyklen), Objekt-Garnitur
- Lagerung: außen Knopf fest; innen Türgriff fest/drehbar, Rückholfeder, HOPPE-Steckgriff-Verbindung mit Kugel-Arretierung **Sertos®**, wartungsfreies Gleitlager
- Verbindung: HOPPE-FDW-Profilvollstift
- Unterkonstruktion: Stahl, Stütznocken
- Befestigung: verdeckt, durchgehend, Gewindeschrauben M4
- Besonderheit: Türgriff mit Stahlkern



Beschreibung			Lochung	F1				P.E.	Krt.
				Art.-Nr./€					
FS-Wechsel-Garnitur (Knopf/Griff)	45-65	9		<b>10726796</b> <b>118,33</b>				1	4

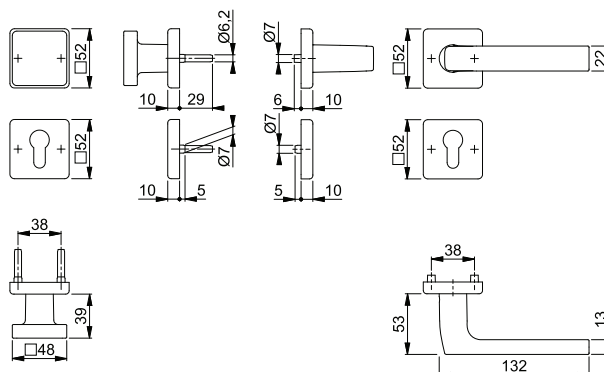

Befestigungs-Sets (Sertos®) für andere Türdicken siehe ab S. 818.







Sertos®

**Dallas - FS-E1643/202KH**

duraplus®

HOPPE-Edelstahl-Feuerschutz-Kurzschild-Türgriff-Garnitur für Innentüren:

- geprüft nach **DIN 18273** und **DIN EN 1906: 47\*-D1150A** und **PIVCERTPlus** (1.000.000 Prüfzyklen), Objekt-Garnitur
- Lagerung: Türgriffe fest/drehbar, Rückholfedern, HOPPE-Steckgriff-Verbindung mit Kugel-Arretierung **Sertos®**, wartungsfreie Gleitlager
- Verbindung: HOPPE-Profilvollstift
- Unterkonstruktion: Stahl, Stütznocken
- Befestigung: verdeckt, durchgehend, Gewindeschrauben M5



3

Beschreibung	40-65	9	Lochung/ Abstand	F69			P.E.	Krt.
				Art.-Nr./€				
FS-Türgriff-Garnitur (Griff/Griff)			72	<b>10722568</b> <b>126,77</b>			1	10

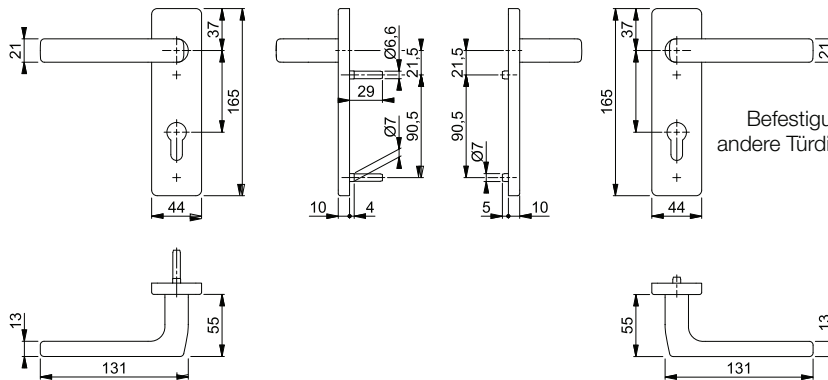

Befestigungs-Sets (Sertos®) für andere Türdicken siehe ab S. 818.



Sertos®

**Dallas - FS-E43L/202KH/1643**

duraplus®

HOPPE-Edelstahl-Feuerschutz-Kurzschild-Wechsel-Garnitur für Wohnungsabschluss-Türen:

- geprüft nach **DIN 18273** und **DIN EN 1906: 47\*-D1150A** und **PIVCERTPlus** (1.000.000 Prüfzyklen), Objekt-Garnitur
- Lagerung: außen Knopf fest; innen Türgriff fest/drehbar, Rückholfeder, HOPPE-Steckgriff-Verbindung mit Kugel-Arretierung **Sertos®**, wartungsfreies Gleitlager
- Verbindung: HOPPE-FDW-Profilvollstift
- Unterkonstruktion: Stahl, Stütznocken
- Befestigung: verdeckt, durchgehend, Gewindeschrauben M5



Beschreibung	40-65	9	Lochung/ Abstand	F69			P.E.	Krt.
				Art.-Nr./€				
FS-Wechsel-Garnitur (Knopf/Griff)			72	<b>10722576</b> <b>176,74</b>			1	4

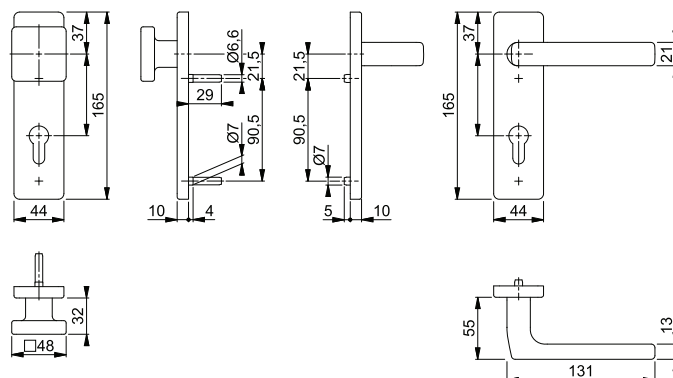

Befestigungs-Sets (Sertos®) für andere Türdicken siehe ab S. 818.

# Feuerschutz-(Antipanik)-Innentür-Garnituren

## Dallas - FS-1644/202KH

duraplus®



HOPPE-Aluminium-Feuerschutz-Kurzschild-Türgriff-Garnitur für Innentüren:

- geprüft nach **DIN 18273** und **DIN EN 1906: 47\*-D1150A** und **PIVCERTPlus** (1.000.000 Prüfzyklen), Objekt-Garnitur
- Lagerung: Türgriffe fest/drehbar, Rückholfedern, HOPPE-Steckgriff-Verbindung mit Kugel-Arretierung **Sertos®**, wartungsfreie Gleitlager
- Verbindung: HOPPE-Profilvollstift
- Unterkonstruktion: Stahl, Stütznocken
- Befestigung: verdeckt, durchgehend, Gewindeschrauben M5
- Besonderheit: Türgriffe mit Stahlkernen



Beschreibung	45-65	9	Lochung/ Abstand	F1			P.E.	Krt.
				Art.-Nr./€				
FS-Türgriff-Garnitur (Griff/Griff)			72	<b>1072591</b> <b>117,98</b>			1	10

Sertos®

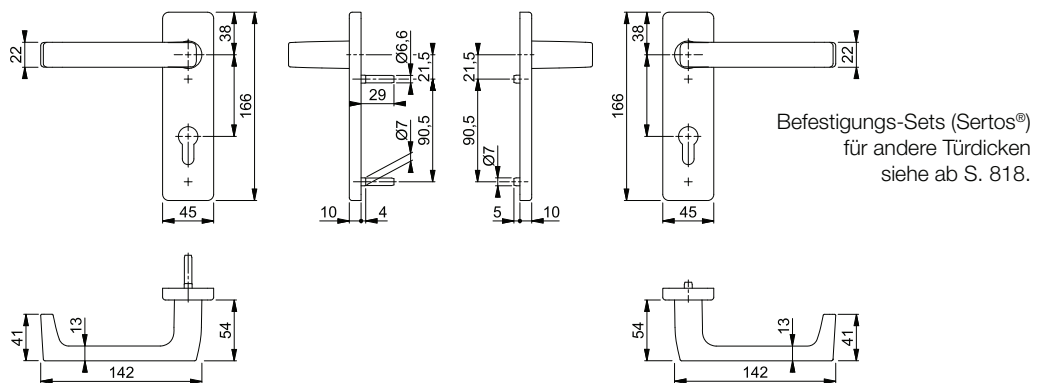

## Dallas - FS-E1644/52/52S

duraplus®



HOPPE-Edelstahl-Feuerschutz-Rosetten-Türgriff-Garnitur mit Schlüsselrosetten für Innentüren:

- geprüft nach **DIN 18273** und **DIN EN 1906: 47\*-D1150A** und **PIVCERTPlus** (1.000.000 Prüfzyklen), Objekt-Garnitur
- Lagerung: Türgriffe fest/drehbar, Rückholfedern, HOPPE-Steckgriff-Verbindung mit Kugel-Arretierung **Sertos®**, wartungsfreie Gleitlager
- Verbindung: HOPPE-Profilvollstift
- Unterkonstruktion: Griffrosetten Stahl/Kunststoff, Schlüsselrosetten Stahl, Stütznocken
- Befestigung: verdeckt, durchgehend, Gewindeschrauben M4



Beschreibung	40-65	9	Lochung	F69			P.E.	Krt.
				Art.-Nr./€				
FS-Türgriff-Garnitur (Griff/Griff)				<b>10721872</b> <b>123,94</b>			1	10
FS-Antipanik-Türgriff-Garnitur (Griff/Griff)				10721881 <b>138,17</b>			1	10

Sertos®

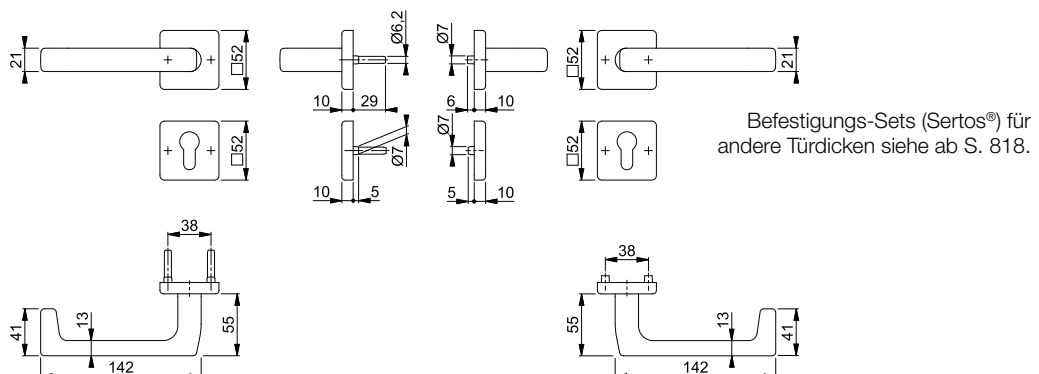



Sertos®

### Dallas - FS-E43L/52/52S/1644

duraplus®

HOPPE-Edelstahl-Feuerschutz-Rosetten-Wechsel-Garnitur mit Schlüsselrosetten für Wohnungsabschluss-Türen:

- geprüft nach **DIN 18273**, mitgeprüft in Notausgangs-Verschlüssen nach **DIN EN 179** und geprüft nach **DIN EN 1906: 47-D1150A** und **PIVCERTPlus** (1.000.000 Prüfzyklen), Objekt-Garnitur
- Lagerung: außen Knopf fest; innen Türgriff fest/drehbar, Rückholfeder, HOPPE-Steckgriff-Verbindung mit Kugel-Arretierung **Sertos®**, wartungsfreies Gleitlager
- Verbindung: HOPPE-FDW-Profilvollstift
- Unterkonstruktion: Stahl, Stütznocken
- Befestigung: verdeckt, durchgehend, Gewindeschrauben M4



3

Beschreibung			Lochung	F69				P.E.	Krt.
				Art.-Nr./€					
FS-Wechsel-Garnitur (Knopf/Griff)	40-65	9		<b>10722314</b> <b>173,91</b>				1	4

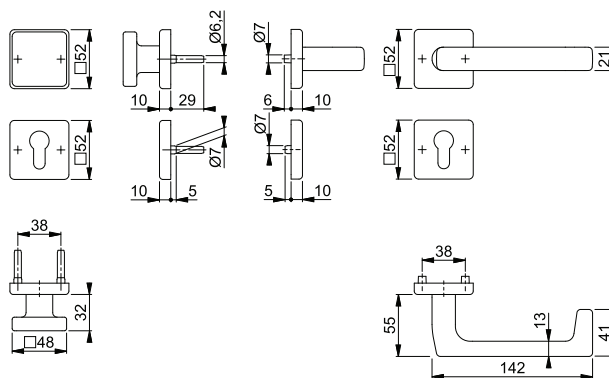

Befestigungs-Sets (Sertos®) für andere Türdicken siehe ab S. 818.



### Dallas - FS-E1644/52/52S

duraplus®

HOPPE-Edelstahl-Feuerschutz-Standflügel-Rosetten-Türgriff-Garnitur mit Montagemodul und Schlüsselrosetten für Innentüren:

- geprüft nach **DIN 18273** und mitgeprüft in Notausgangs-Verschlüssen nach **DIN EN 179**
- Lagerung: Türgriff lose, wartungsfreies Gleitlager
- Verbindung: HOPPE-Vollstift mit efha-Einfräsung, vormontiert in der Unterkonstruktion
- Unterkonstruktion: Griffrosetten Stahl/Kunststoff, Schlüsselrosetten Stahl, Stütznocken
- Befestigung: verdeckt, durchgehend, Gewindeschrauben M4



Beschreibung			Lochung	F69				P.E.	Krt.
				Art.-Nr./€					
FS-Standflügel-Garnitur (außen blind/innen Griff)	45-65	9/42	UG	<b>11665221</b> <b>163,62</b>				1	4

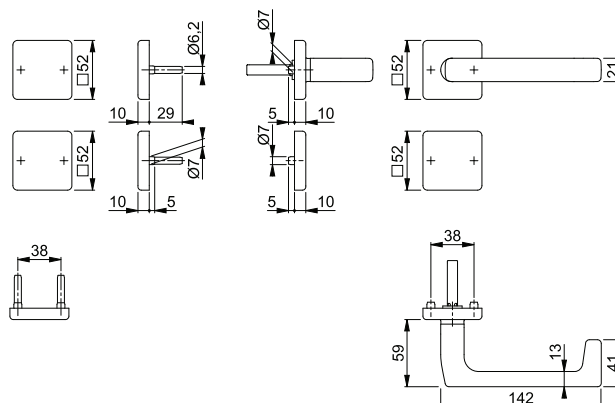

# Feuerschutz-(Antipanik)-Innentür-Garnituren

## ■ Dallas - FS-E1644/202KH

duraplus®



Sertos®

HOPPE-Edelstahl-Feuerschutz-Kurzschild-Türgriff-Garnitur für Innentüren:

- geprüft nach **DIN 18273** und **DIN EN 1906: 47\*-D1150A** und **PIVCERTPlus** (1.000.000 Prüfzyklen), Objekt-Garnitur
- Lagerung: Türgriffe fest/drehbar, Rückholfedern, HOPPE-Steckgriff-Verbindung mit Kugel-Arretierung **Sertos®**, wartungsfreie Gleitlager
- Verbindung: HOPPE-Profilvollstift
- Unterkonstruktion: Stahl, Stütznocken
- Befestigung: verdeckt, durchgehend, Gewindeschrauben M5



Beschreibung	40-65	9	Lochung/ Abstand	F69				P.E.	Krt.
				Art.-Nr./€					
FS-Türgriff-Garnitur (Griff/Griff)			72	<b>10722621</b>				1	10
FS-Antipanik-Türgriff-Garnitur (Griff/Griff)			72	10722630				1	10

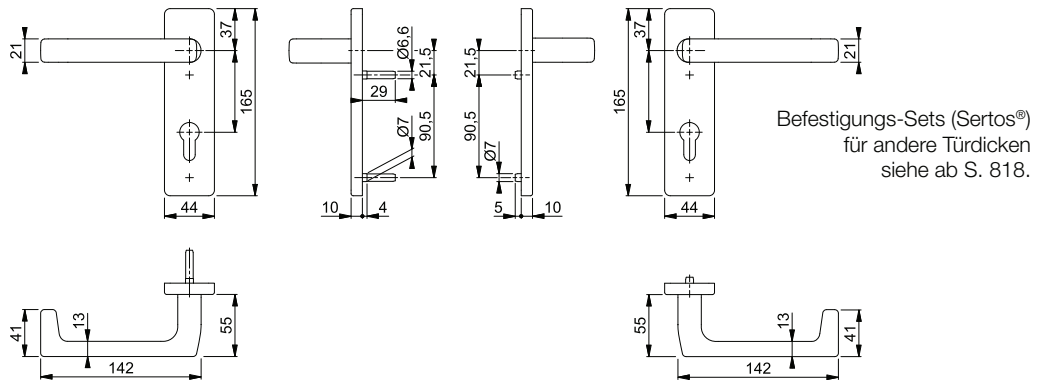

## ■ Dallas - FS-E43L/202KH/1644

duraplus®



Sertos®

HOPPE-Edelstahl-Feuerschutz-Kurzschild-Wechsel-Garnitur für Wohnungsabschluss-Türen:

- geprüft nach **DIN 18273**, mitgeprüft in Notausgangs-Verschlüssen nach **DIN EN 179** und geprüft nach **DIN EN 1906: 47\*-D1150A** und **PIVCERTPlus** (1.000.000 Prüfzyklen), Objekt-Garnitur
- Lagerung: außen Knopf fest; innen Türgriff fest/drehbar, Rückholfeder, HOPPE-Steckgriff-Verbindung mit Kugel-Arretierung **Sertos®**, wartungsfreies Gleitlager
- Verbindung: HOPPE-FDW-Profilvollstift
- Unterkonstruktion: Stahl, Stütznocken
- Befestigung: verdeckt, durchgehend, Gewindeschrauben M5



Beschreibung	40-65	9	Lochung/ Abstand	F69				P.E.	Krt.
				Art.-Nr./€					
FS-Wechsel-Garnitur (Knopf/Griff)			72	<b>10722584</b>				1	4

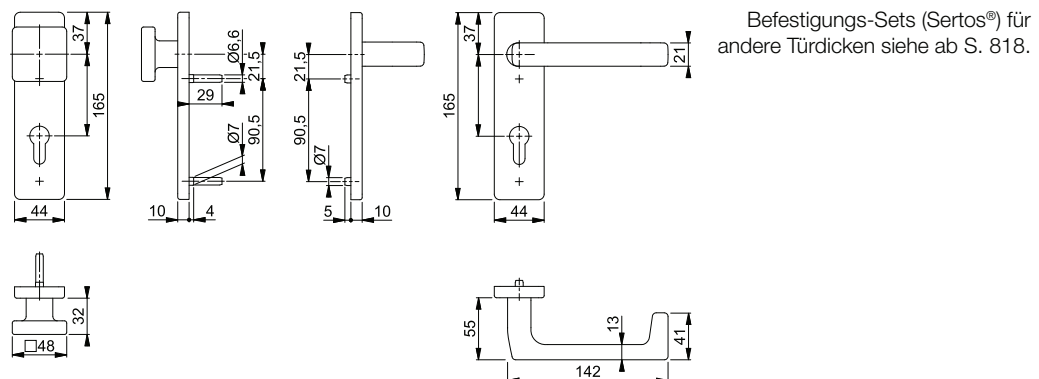



Sertos®

### Hamburg - FS-1700/42H/42HS







duraplus®

HOPPE-Aluminium-Feuerschutz-Rosetten-Türgriff-Garnitur mit Schlüsselrosetten für Innentüren:

- geprüft nach **DIN 18273** und **DIN EN 1906: 47'-D1150A** und **PIVCERTPlus** (1.000.000 Prüfzyklen), Objekt-Garnitur
- Lagerung: Türgriffe fest/drehbar, Rückholfedern, HOPPE-Steckgriff-Verbindung mit Kugel-Arretierung **Sertos®**, wartungsfreie Gleitlager
- Verbindung: HOPPE-Profilvollstift
- Unterkonstruktion: Griffrosetten Stahl/Kunststoff, Schlüsselrosetten Stahl, Stütznocken
- Befestigung: verdeckt, durchgehend, Gewindeschrauben M4
- Besonderheit: Türgriffe mit Stahlkernen



3

Beschreibung			Lochung	F1	F4	F9	F31-1	P.E.	Krt.
				Art.-Nr./€	Art.-Nr./€	Art.-Nr./€	Art.-Nr./€		
FS-Türgriff-Garnitur (Griff/Griff)	45-65	9		11837974 <b>81,64</b>	11837986 <b>89,80</b>	11838000 <b>89,80</b>	11838012 <b>102,05</b>	1	10
Beschreibung			Lochung	F9714M				P.E.	Krt.
FS-Türgriff-Garnitur (Griff/Griff)	45-65	9		<b>11838024</b> <b>89,80</b>				1	10

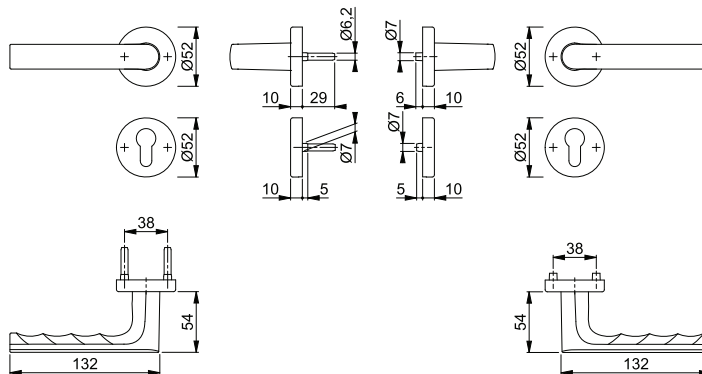

Befestigungs-Sets (Sertos®)  
für andere Türdicken  
siehe ab S. 818.

# Feuerschutz-(Antipanik-)Innentür-Garnituren



Sertos®

## Hamburg - FS-58/42H/42HS/1700

duraplus®

HOPPE-Aluminium-Feuerschutz-Rosetten-Wechsel-Garnitur mit Schlüsselrosetten für Wohnungsabschluss-Türen:

- geprüft nach **DIN 18273** und **DIN EN 1906: 47'-D1150A** und **PIVCERTPlus** (1.000.000 Prüfzyklen), Objekt-Garnitur
- Lagerung: außen Knopf fest; innen Türgriff fest/drehbar, Rückholfeder, HOPPE-Steckgriff-Verbindung mit Kugel-Arretierung **Sertos®**, wartungsfreies Gleitlager
- Verbindung: HOPPE-FDW-Profilvollstift
- Unterkonstruktion: Stahl, Stütznocken
- Befestigung: verdeckt, durchgehend, Gewindeschrauben M4
- Besonderheit: Türgriff mit Stahlkern



Beschreibung	F1	F4	F9	F31-1	P.E.	Krt.
FS-Wechsel-Garnitur (Knopf/Griff)	45-65	9	Lochung			
FS-Wechsel-Garnitur (Knopf/Griff)	45-65	9	Lochung			

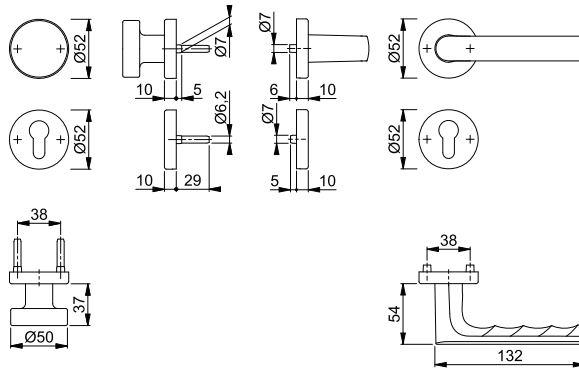

Befestigungs-Sets (Sertos®) für andere Türdicken siehe ab S. 818.



Sertos®

## Hamburg - FS-1700/353KH

duraplus®

HOPPE-Aluminium-Feuerschutz-Kurzschild-Türgriff-Garnitur für Innentüren:

- geprüft nach **DIN 18273** und **DIN EN 1906: 47'-D1150A** und **PIVCERTPlus** (1.000.000 Prüfzyklen), Objekt-Garnitur
- Lagerung: Türgriffe fest/drehbar, Rückholfedern, HOPPE-Steckgriff-Verbindung mit Kugel-Arretierung **Sertos®**, wartungsfreie Gleitlager
- Verbindung: HOPPE-Profilvollstift
- Unterkonstruktion: Stahl, Stütznocken
- Befestigung: verdeckt, durchgehend, Gewindeschrauben M5
- Besonderheit: Türgriffe mit Stahlkernen



Beschreibung	F1	F4	F9	F31-1	P.E.	Krt.
FS-Türgriff-Garnitur (Griff/Griff)	45-65	9	Lochung/Abstand			
FS-Türgriff-Garnitur (Griff/Griff)	45-65	9	Lochung/Abstand			

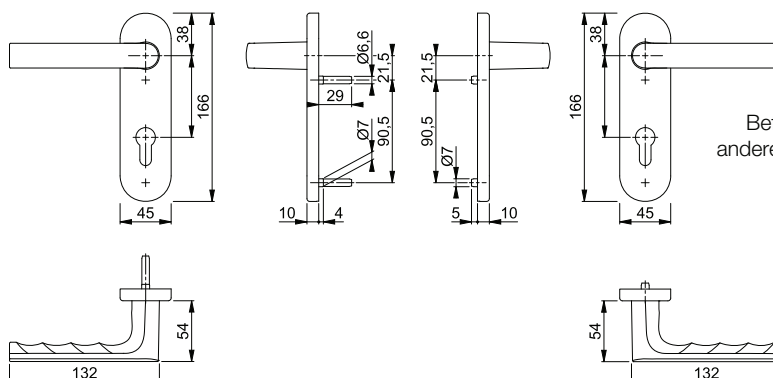

Befestigungs-Sets (Sertos®) für andere Türdicken siehe ab S. 818.



Sertos®

### Hamburg - FS-58/353KH/1700

duraplus®

HOPPE-Aluminium-Feuerschutz-Kurzschild-Wechsel-Garnitur für Wohnungsabschluss-Türen:

- geprüft nach **DIN 18273** und **DIN EN 1906: 47'-D1150A** und **PIVCERTPlus** (1.000.000 Prüfzyklen), Objekt-Garnitur
- Lagerung: außen Knopf fest; innen Türgriff fest/drehbar, Rückholfeder, HOPPE-Steckgriff-Verbindung mit Kugel-Arretierung **Sertos®**, wartungsfreies Gleitlager
- Verbindung: HOPPE-FDW-Profilvollstift
- Unterkonstruktion: Stahl, Stütznocken
- Befestigung: verdeckt, durchgehend, Gewindeschrauben M5
- Besonderheit: Türgriff mit Stahlkern



3

Beschreibung	45-65	9	Lochung/ Abstand	F1				P.E.	Krt.
				Art.-Nr./€	Art.-Nr./€	Art.-Nr./€	Art.-Nr./€		
FS-Wechsel-Garnitur (Knopf/Griff)			72	11838139 <b>100,38</b>	11838152 <b>110,41</b>	11838206 <b>110,41</b>	11838218 <b>125,47</b>	1	4
Beschreibung			F97 14M					P.E.	Krt.
FS-Wechsel-Garnitur (Knopf/Griff)	45-65	9	72	<b>11838225</b> <b>110,41</b>				1	4

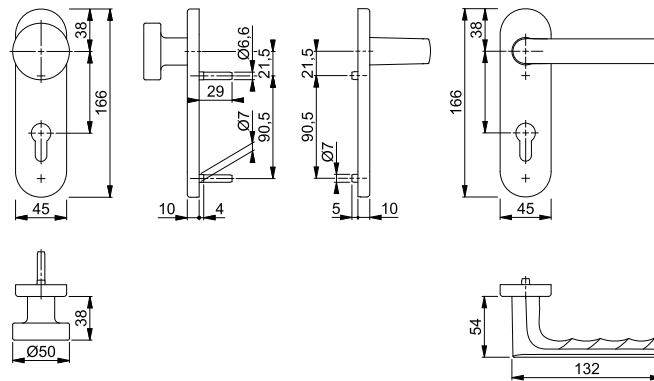

Befestigungs-Sets (Sertos®) für andere Türdicken siehe ab S. 818.



Sertos®

### Marseille - FS-1138/42H/42HS

duraplus®

HOPPE-Aluminium-Feuerschutz-Rosetten-Türgriff-Garnitur mit Schlüsselrosetten für Innentüren:

- geprüft nach **DIN 18273** und **DIN EN 1906: 47'-D1150A** und **PIVCERTPlus** (1.000.000 Prüfzyklen), Objekt-Garnitur
- Lagerung: Türgriffe fest/drehbar, Rückholfedern, HOPPE-Steckgriff-Verbindung mit Kugel-Arretierung **Sertos®**, wartungsfreie Gleitlager
- Verbindung: HOPPE-Profilvollstift
- Unterkonstruktion: Griffrosetten Stahl/Kunststoff, Schlüsselrosetten Stahl, Stütznocken
- Befestigung: verdeckt, durchgehend, Gewindeschrauben M4
- Besonderheit: Türgriffe mit Stahlkernen



Beschreibung	40-55	9	Lochung	F1				P.E.	Krt.
				Art.-Nr./€	Art.-Nr./€	Art.-Nr./€	Art.-Nr./€		
FS-Türgriff-Garnitur (Griff/Griff)				<b>10726438</b> <b>82,91</b>				1	10

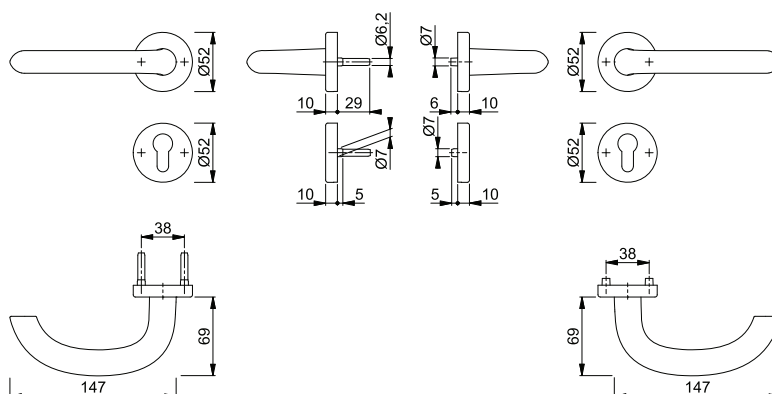

# Feuerschutz-(Antipanik-)Innentür-Garnituren



Sertos®

## Marseille - FS-58/42H/42HS/1138

duraplus®

HOPPE-Aluminium-Feuerschutz-Rosetten-Wechsel-Garnitur mit Schlüsselrosetten für Wohnungsabschluss-Türen:

- geprüft nach **DIN 18273**, mitgeprüft in Notausgangs-Verschlässen nach **DIN EN 179** und geprüft nach **DIN EN 1906: 47\*-D1150A** und **PVCERTPlus** (1.000.000 Prüfzyklen), Objekt-Garnitur
- Lagerung: außen Knopf fest; innen Türgriff fest/drehbar, Rückholfeder, HOPPE-Steckgriff-Verbindung mit Kugel-Arretierung **Sertos®**, wartungsfreies Gleitlager
- Verbindung: HOPPE-FDW-Profilvollstift
- Unterkonstruktion: Stahl, Stütznocken
- Befestigung: verdeckt, durchgehend, Gewindeschrauben M4
- Besonderheit: Türgriff mit Stahlkern



Beschreibung			Lochung	F1				P.E.	Krt.
				Art.-Nr./€					
FS-Wechsel-Garnitur (Knopf/Griff)	40-50	9		<b>10726737</b> <b>97,87</b>				1	4

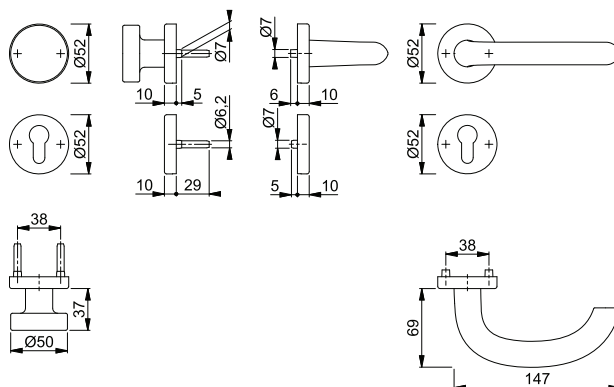

Befestigungs-Sets (Sertos®) für andere Türdicken siehe ab S. 818.



Sertos®

## Marseille - FS-E1138/42H/42HS

duraplus®

HOPPE-Edelstahl-Feuerschutz-Rosetten-Türgriff-Garnitur mit Schlüsselrosetten für Innentüren:

- geprüft nach **DIN 18273** und **DIN EN 1906: 47\*-D1150A** und **PVCERTPlus** (1.000.000 Prüfzyklen), Objekt-Garnitur
- Lagerung: Türgriffe fest/drehbar, Rückholfedern, HOPPE-Steckgriff-Verbindung mit Kugel-Arretierung **Sertos®**, wartungsfreie Gleitlager
- Verbindung: HOPPE-Profilvollstift
- Unterkonstruktion: Griffrosetten Stahl/Kunststoff, Schlüsselrosetten Stahl, Stütznocken
- Befestigung: verdeckt, durchgehend, Gewindeschrauben M4



Beschreibung			Lochung	F69				P.E.	Krt.
				Art.-Nr./€					
FS-Türgriff-Garnitur (Griff/Griff)	40-65	9		<b>10722031</b> <b>87,58</b>				1	10
FS-Antipanik-Türgriff-Garnitur (Griff/Griff)	40-65	9		10722058 <b>101,82</b>				1	4

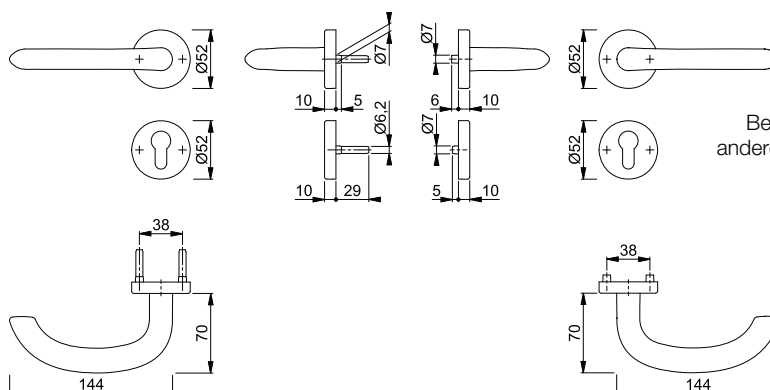

Befestigungs-Sets (Sertos®) für andere Türdicken siehe ab S. 818.





Sertos®





### Marseille - FS-E58/42H/42HS/1138

duraplus®

HOPPE-Edelstahl-Feuerschutz-Rosetten-Wechsel-Garnitur mit Schlüsselrosetten für Wohnungsabschluss-Türen:

- geprüft nach **DIN 18273**, mitgeprüft in Notausgangs-Verschlüssen nach **DIN EN 179** und geprüft nach **DIN EN 1906: 47-D1150A** und **PIVCERTPlus** (1.000.000 Prüfzyklen), Objekt-Garnitur
- Lagerung: außen Knopf fest; innen Türgriff fest/drehbar, Rückholfeder, HOPPE-Steckgriff-Verbindung mit Kugel-Arretierung **Sertos®**, wartungsfreies Gleitlager
- Verbindung: HOPPE-FDW-Profilvollstift
- Unterkonstruktion: Stahl, Stütznocken
- Befestigung: verdeckt, durchgehend, Gewindeschrauben M4



Beschreibung			Lochung	F69				P.E.	Krt.
				Art.-Nr./€					
FS-Wechsel-Garnitur (Knopf/Griff) 	40-65	9		<b>10722349</b> <b>106,35</b>				1	4

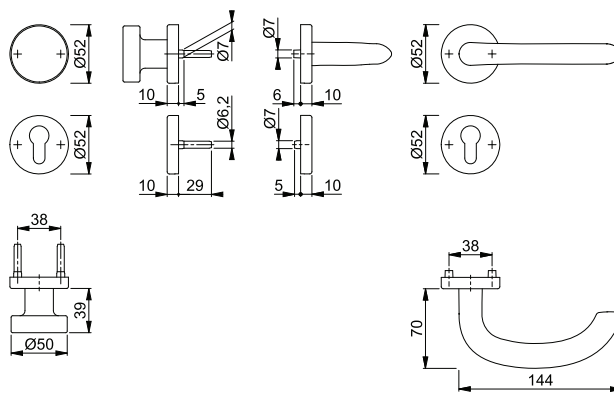

Befestigungs-Sets (Sertos®) für andere Türdicken siehe ab S. 818.







### Marseille - FS-E1138/42H/42HS

duraplus®

HOPPE-Edelstahl-Feuerschutz-Standflügel-Rosetten-Türgriff-Garnitur mit Montagemodul und Schlüsselrosetten für Innentüren:

- geprüft nach **DIN 18273** und mitgeprüft in Notausgangs-Verschlüssen nach **DIN EN 179**
- Lagerung: Türgriff lose, wartungsfreies Gleitlager
- Verbindung: HOPPE-Vollstift mit efha-Einfräsung, vormontiert in der Unterkonstruktion
- Unterkonstruktion: Griffrosetten Stahl/Kunststoff, Schlüsselrosetten Stahl, Stütznocken
- Befestigung: verdeckt, durchgehend, Gewindeschrauben M4



Beschreibung			Lochung	F69				P.E.	Krt.
				Art.-Nr./€					
FS-Standflügel-Garnitur (außen blind/innen Griff) 	45-65	9/42		<b>11665257</b> <b>138,51</b>				1	4
			UG	<b>11665269</b> <b>127,26</b>				1	4

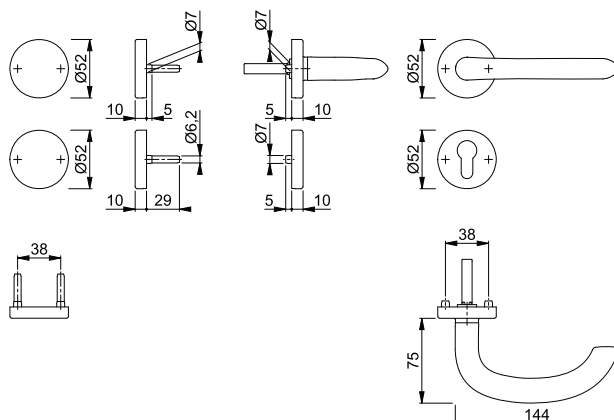

# Feuerschutz-(Antipanik)-Innentür-Garnituren



Sertos®

## ■ Marseille - FS-E1138/353KH

duraplus®

HOPPE-Edelstahl-Feuerschutz-Kurzschild-Türgriff-Garnitur für Innentüren:

- geprüft nach **DIN 18273** und **DIN EN 1906: 47\*-D1150A** und **PIVCERTPlus** (1.000.000 Prüfzyklen), Objekt-Garnitur
- Lagerung: Türgriffe fest/drehbar, Rückholfedern, HOPPE-Steckgriff-Verbindung mit Kugel-Arretierung **Sertos®**, wartungsfreie Gleitlager
- Verbindung: HOPPE-Profilvollstift
- Unterkonstruktion: Stahl, Stütznocken
- Befestigung: verdeckt, durchgehend, Gewindeschrauben M5



Beschreibung			Lochung/ Abstand	F69				P.E.	Krt.	
				Art.-Nr./€						
FS-Türgriff-Garnitur (Griff/Griff)	40-65	9		72	<b>10722736</b>				1	10
FS-Antipanik-Türgriff-Garnitur (Griff/Griff)		40-65	9		72	10722752			1	4

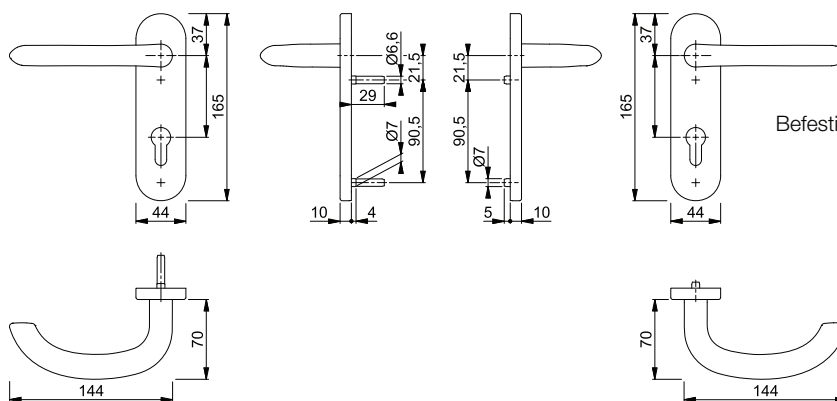

Befestigungs-Sets (Sertos®) für andere Türdicken siehe ab S. 818.



Sertos®

## ■ Marseille - FS-E58/353KH/1138

duraplus®

HOPPE-Edelstahl-Feuerschutz-Kurzschild-Wechsel-Garnitur für Wohnungsabschluss-Türen:

- geprüft nach **DIN 18273**, mitgeprüft in Notausgangs-Verschlüssen nach **DIN EN 179** und geprüft nach **DIN EN 1906: 47\*-D1150A** und **PIVCERTPlus** (1.000.000 Prüfzyklen), Objekt-Garnitur
- Lagerung: außen Knopf fest; innen Türgriff fest/drehbar, Rückholfeder, HOPPE-Steckgriff-Verbindung mit Kugel-Arretierung **Sertos®**, wartungsfreies Gleitlager
- Verbindung: HOPPE-FDW-Profilvollstift
- Unterkonstruktion: Stahl, Stütznocken
- Befestigung: verdeckt, durchgehend, Gewindeschrauben M5



Beschreibung			Lochung/ Abstand	F69				P.E.	Krt.	
				Art.-Nr./€						
FS-Wechsel-Garnitur (Knopf/Griff)		40-65	9		72	<b>10722787</b>			1	4

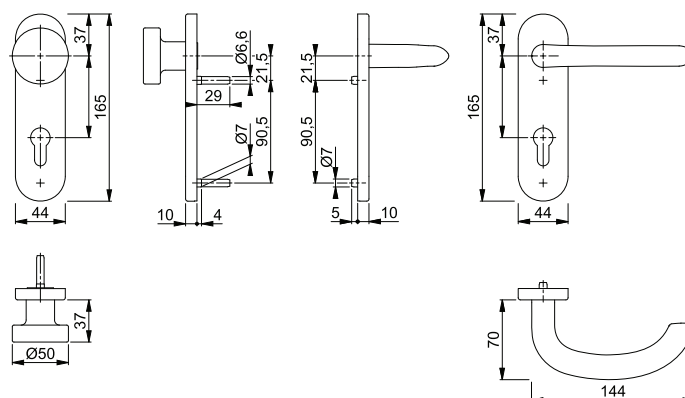

Befestigungs-Sets (Sertos®) für andere Türdicken siehe ab S. 818.



Sertos®





■ **Marseille - FS-E1138/353H**

duraplus®

HOPPE-Edelstahl-Feuerschutz-Langschild-Türgriff-Garnitur für Innentüren:

- geprüft nach **DIN 18273** und **DIN EN 1906: 47\*-D1150A** und **PIVCERTPlus** (1.000.000 Prüfzyklen), Objekt-Garnitur
- Lagerung: Türgriffe fest/drehbar, Rückhofedern, HOPPE-Steckgriff-Verbindung mit Kugel-Arretierung **Sertos®**, wartungsfreie Gleitlager
- Verbindung: HOPPE-Profilvollstift
- Unterkonstruktion: Stahl, Stütznocken
- Befestigung: verdeckt, durchgehend, Gewindeschrauben M5



Beschreibung			Lochung/ Abstand	F69			P.E.	Krt.
				Art.-Nr./€				
FS-Türgriff-Garnitur (Griff/Griff)	40-65	9	 72	<b>11536415</b> <b>140,21</b>			1	5
FS-Antipanic-Türgriff-Garnitur (Griff/Griff)	 40-65	9	 72	11536421 <b>154,45</b>			1	5

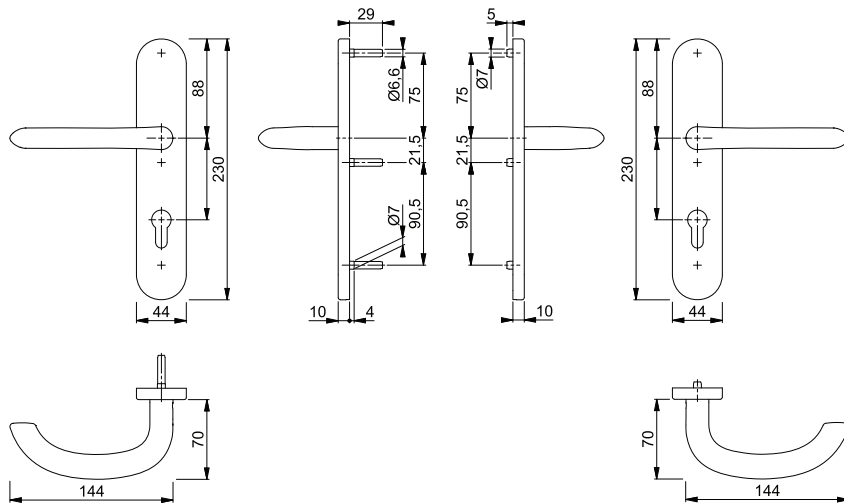

# Feuerschutz-(Antipanik)-Innentür-Garnituren



Sertos®

## ■ Marseille - FS-E58/353H/1138

duraplus®

HOPPE-Edelstahl-Feuerschutz-Langschild-Wechsel-Garnitur für Wohnungsabschluss-Türen:

- geprüft nach **DIN 18273**, mitgeprüft in Notausgangs-Verschlüssen nach **DIN EN 179** und geprüft nach **DIN EN 1906: 47\*-D1150A** und **PVCERTPlus** (1.000.000 Prüfzyklen), Objekt-Garnitur
- Lagerung: außen Knopf fest; innen Türgriff fest/drehbar, Rückholfeder, HOPPE-Steckgriff-Verbindung mit Kugel-Arretierung **Sertos®**, wartungsfreies Gleitlager
- Verbindung: HOPPE-FDW-Profilvollstift
- Unterkonstruktion: Stahl, Stütznocken
- Befestigung: verdeckt, durchgehend, Gewindeschrauben M5



Beschreibung			Lochung/ Abstand	F69 Art.-Nr./€			P.E.	Krt.
FS-Wechsel-Garnitur (Knopf/Griff)	40-65	9	72	<b>11536457</b> <b>158,98</b>			1	4

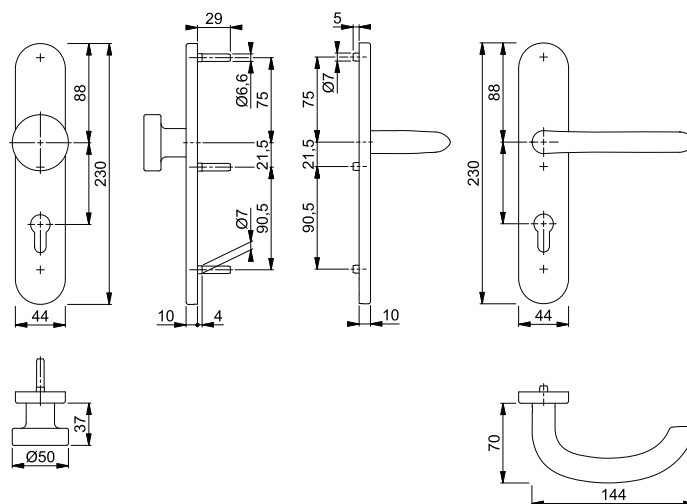

## ■ Paris - FS-138/42H

duraplus®

HOPPE-Aluminium-Feuerschutz-Standflügel-Rosetten-Türgriff-Garnitur mit Montage-Modul, ohne Schlüsselrosetten für Innentüren:

- geprüft nach **DIN 18273** und mitgeprüft in Notausgangs-Verschlüssen nach **DIN EN 179**
- Lagerung: Türgriff lose, wartungsfreies Gleitlager
- Verbindung: HOPPE-Vollstift mit epha-Einfräsung, vormontiert in der Unterkonstruktion
- Unterkonstruktion: Stahl/Kunststoff, Stütznocken
- Befestigung: verdeckt, durchgehend, Gewindeschrauben M4



Beschreibung				F1 Art.-Nr./€			P.E.	Krt.
FS-Standflügel-Garnitur (außen blind/innen Griff) ohne Schlüsselrosette	45-65	9/42		<b>12124886</b> <b>130,05</b>			1	4

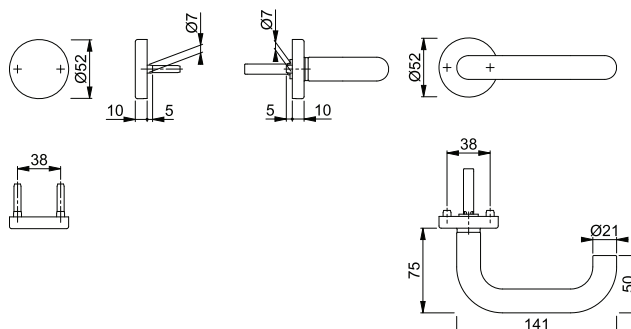



Sertos®

**Paris - FS-138/42H/42HS**

duraplus®

HOPPE-Aluminium-Feuerschutz-Rosetten-Türgriff-Garnitur mit Schlüsselrosetten für Innentüren:

- geprüft nach **DIN 18273** und **DIN EN 1906: 47\*-D1150A** und PIVCERTPlus (1.000.000 Prüfzyklen), Objekt-Garnitur
- Lagerung: Türgriffe fest/drehbar, Rückholfedern, HOPPE-Steckgriff-Verbindung mit Kugel-Arretierung **Sertos®**, wartungsfreie Gleitlager
- Verbindung: HOPPE-Profilvollstift
- Unterkonstruktion: Griffrosetten Stahl/Kunststoff, Schlüsselrosetten Stahl, Stütznocken
- Befestigung: verdeckt, durchgehend, Gewindeschrauben M4
- Besonderheit: Türgriffe mit Stahlkernen



Beschreibung	45-65	9	Lochung	F1	F1-2-S	P.E.	Krt.
				Art.-Nr./€	Art.-Nr./€		
FS-Türgriff-Garnitur (Griff/Griff)				<b>10726471</b> <b>96,16</b>	10726489 <b>119,78</b>		1 10
FS-Antipanik-Türgriff-Garnitur (Griff/Griff)				10726497 <b>110,68</b>	10726500 <b>134,30</b>		1 4

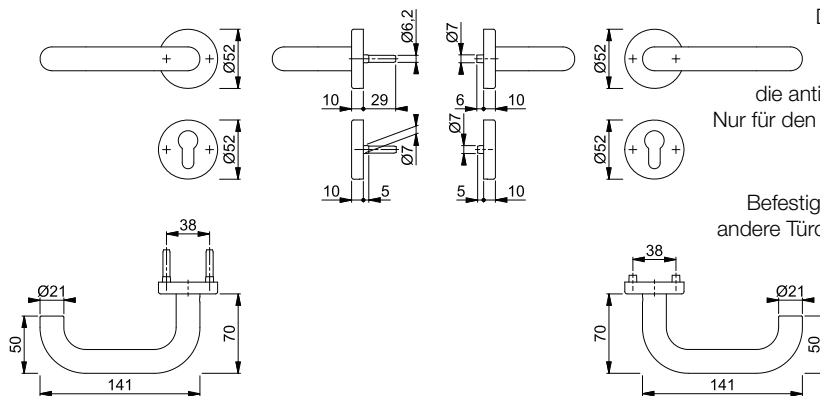

Der Buchstabe **S** in der Farbnummer steht für SecuSan®, die antimikrobielle Oberfläche. Nur für den Innenbereich geeignet.

**SecuSan®**

Befestigungs-Sets (Sertos®) für andere Türdicken siehe ab S. 818.



Sertos®

**Paris - FS-58/42H/42HS/138**

duraplus®

HOPPE-Aluminium-Feuerschutz-Rosetten-Wechsel-Garnitur mit Schlüsselrosetten für Wohnungsabschluss-Türen:

- geprüft nach **DIN 18273**, mitgeprüft in Notausgangs-Verschlässen nach **DIN EN 179** und geprüft nach **DIN EN 1906: 47\*-D1150A** und PIVCERTPlus (1.000.000 Prüfzyklen), Objekt-Garnitur
- Lagerung: außen Knopf fest; innen Türgriff fest/drehbar, Rückholfeder, HOPPE-Steckgriff-Verbindung mit Kugel-Arretierung **Sertos®**, wartungsfreies Gleitlager
- Verbindung: HOPPE-FDW-Profilvollstift
- Unterkonstruktion: Stahl, Stütznocken
- Befestigung: verdeckt, durchgehend, Gewindeschrauben M4
- Besonderheit: Türgriff mit Stahlkern



Beschreibung	45-65	9	Lochung	F1	F1-2-S	P.E.	Krt.
				Art.-Nr./€	Art.-Nr./€		
FS-Wechsel-Garnitur (Knopf/Griff)				<b>10726711</b> <b>111,12</b>	10726729 <b>134,74</b>		1 4

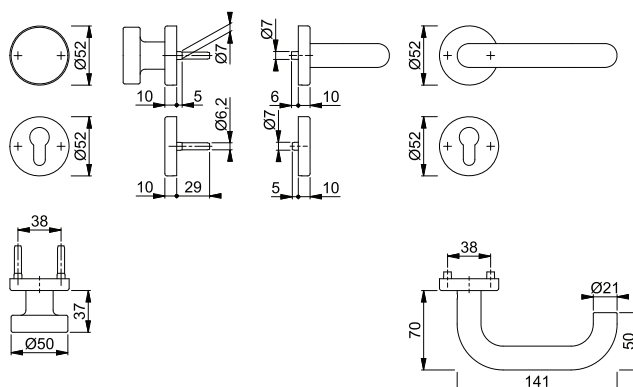

Der Buchstabe **S** in der Farbnummer steht für SecuSan®, die antimikrobielle Oberfläche. Nur für den Innenbereich geeignet.

**SecuSan®**

Befestigungs-Sets (Sertos®) für andere Türdicken siehe ab S. 818.

# Feuerschutz-(Antipanik-)Innentür-Garnituren

## Paris - FS-138/42H/42HS

duraplus®



HOPPE-Aluminium-Feuerschutz-Standflügel-Rosetten-Türgriff-Garnitur mit Montagemodul und Schlüsselrosetten für Innentüren:

- geprüft nach **DIN 18273** und mitgeprüft in Notausgangs-Verschlässen nach **DIN EN 179**
- Lagerung: Türgriff lose, wartungsfreies Gleitlager
- Verbindung: HOPPE-Vollstift mit epha-Einfräsung, vormontiert in der Unterkonstruktion
- Unterkonstruktion: Griffrosetten Stahl/Kunststoff, Schlüsselrosetten Stahl, Stütznocken
- Befestigung: verdeckt, durchgehend, Gewindeschrauben M4



Beschreibung			Lochung	F1	F1-2-S			P.E.	Krt.	
				Art.-Nr./€	Art.-Nr./€					
FS-Standflügel-Garnitur (außen blind/innen Griff)					11663194	11663212			1	4
					<b>146,64</b>	<b>170,27</b>				
			UG	11663200	11663224				1	4
				<b>135,40</b>	<b>159,02</b>					

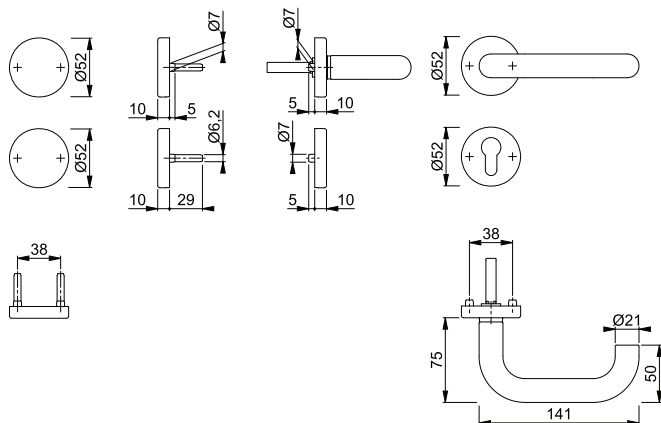

Der Buchstabe **S** in der Farbnummer steht für SecuSan®, die antimikrobielle Oberfläche. Nur für den Innenbereich geeignet.

SecuSan®



## Paris - FS-138/353KH

duraplus®

HOPPE-Aluminium-Feuerschutz-Kurzschild-Türgriff-Garnitur für Innentüren:

- geprüft nach **DIN 18273** und **DIN EN 1906: 47\*-D1150A** und **PIVCERTPlus** (1.000.000 Prüfzyklen), Objekt-Garnitur
- Lagerung: Türgriffe fest/drehbar, Rückholfedern, HOPPE-Steckgriff-Verbindung mit Kugel-Arretierung **Sertos®**, wartungsfreie Gleitlager
- Verbindung: HOPPE-Profilvollstift
- Unterkonstruktion: Stahl, Stütznocken
- Befestigung: verdeckt, durchgehend, Gewindeschrauben M5
- Besonderheit: Türgriffe mit Stahlkernen



Beschreibung			Lochung/Abstand	F1				P.E.	Krt.	
				Art.-Nr./€						
FS-Türgriff-Garnitur (Griff/Griff)			72	<b>10725654</b>					1	10
				<b>99,94</b>						
FS-Antipanik-Türgriff-Garnitur (Griff/Griff)			72	10725785					1	4
				<b>114,46</b>						

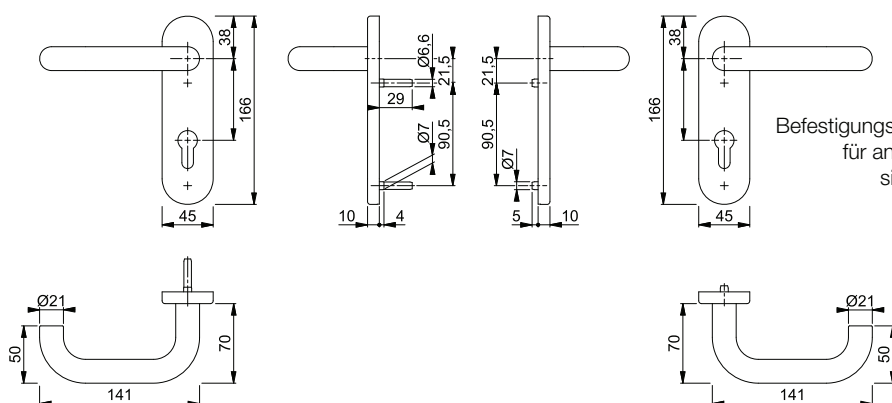

Befestigungs-Sets (Sertos®) für andere Türdicken siehe ab S. 818.

Sertos®



Sertos®

### Paris - FS-58/353KH/138

duraplus®

HOPPE-Aluminium-Feuerschutz-Kurzschild-Wechsel-Garnitur für Wohnungsabschluss-Türen:

- geprüft nach **DIN 18273**, mitgeprüft in Notausgangs-Verschlüssen nach **DIN EN 179** und geprüft nach **DIN EN 1906: 47-D1150A** und **PIVCERTPlus** (1.000.000 Prüfzyklen), Objekt-Garnitur
- Lagerung: außen Knopf fest; innen Türgriff fest/drehbar, Rückholfeder, HOPPE-Steckgriff-Verbindung mit Kugel-Arretierung **Sertos®**, wartungsfreies Gleitlager
- Verbindung: HOPPE-FDW-Profilvollstift
- Unterkonstruktion: Stahl, Stütznocken
- Befestigung: verdeckt, durchgehend, Gewindeschrauben M5
- Besonderheit: Türgriff mit Stahlkern



Beschreibung			Lochung/ Abstand	F1		P.E.	Krt.
				Art.-Nr./€			
FS-Wechsel-Garnitur (Knopf/Griff)	45-65	9	72	<b>10726112</b> <b>114,90</b>		1	4

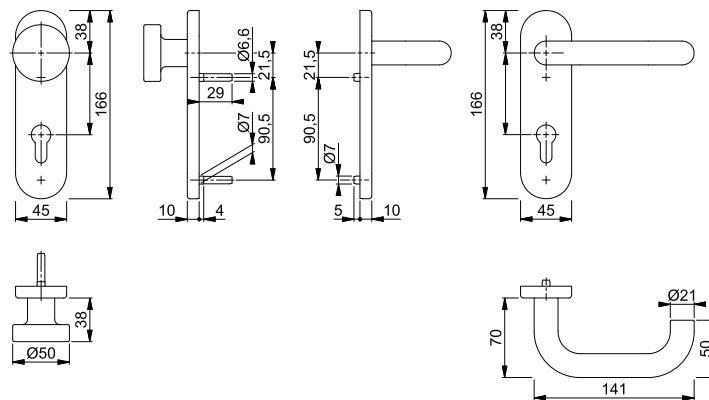

Befestigungs-Sets (Sertos®) für andere Türdicken siehe ab S. 818.



### Paris - FS-138/353KH

duraplus®

HOPPE-Aluminium-Feuerschutz-Standflügel-Kurzschild-Türgriff-Garnitur mit Montagemodul für Innentüren:

- geprüft nach **DIN 18273** und mitgeprüft in Notausgangs-Verschlüssen nach **DIN EN 179**
- Lagerung: Türgriff lose, wartungsfreies Gleitlager
- Verbindung: HOPPE-Vollstift mit epha-Einfräsung, vormontiert in der Unterkonstruktion
- Unterkonstruktion: Stahl, Stütznocken
- Befestigung: verdeckt, durchgehend, Gewindeschrauben M4



Beschreibung			Lochung/ Abstand	F1		P.E.	Krt.
				Art.-Nr./€			
FS-Standflügel-Garnitur (außen blind/innen Griff)	40-65	9/42	72	<b>11663649</b> <b>150,42</b>		1	4
	45-65	9/42	UG	11663662 <b>139,18</b>		1	4

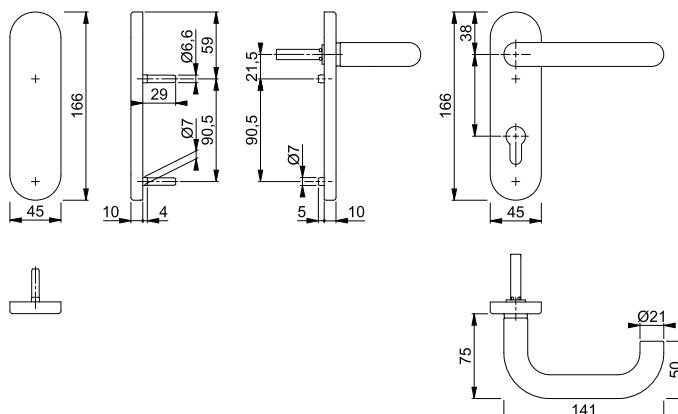







## Paris - FS-E138/42H

duraplus®

HOPPE-Edelstahl-Feuerschutz-Rosetten-Türgriff-Halbgarnitur mit Montagemodul, ohne Schlüsselrosette, für Innentüren:

- geprüft nach **DIN 18273** und mitgeprüft in Notausgangs-Verschlässen nach **DIN EN 179**
- Lagerung: Türgriff lose, Rückholfeder rechts/links verwendbar, wartungsfreies Gleitlager
- Verbindung: HOPPE-Vollstift mit epha-Einfräsung, vormontiert in der Unterkonstruktion
- Unterkonstruktion: Stahl/Kunststoff, Stütznocken
- Befestigung: verdeckt, durchgehend, für Gewindeschrauben M4



Beschreibung			F69	Art.-Nr./€				P.E.	Krt.
FS-Türgriff-Halbgarnitur (innen)				<b>11911585</b> <b>70,25</b>				1	10

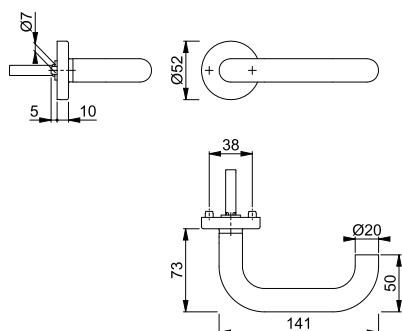





## Paris - FS-E138/42H

duraplus®

HOPPE-Edelstahl-Feuerschutz-Standflügel-Rosetten-Türgriff-Garnitur mit Montagemodul, ohne Schlüsselrosetten für Innentüren:

- geprüft nach **DIN 18273** und mitgeprüft in Notausgangs-Verschlässen nach **DIN EN 179**
- Lagerung: Türgriff lose, wartungsfreies Gleitlager
- Verbindung: HOPPE-Vollstift mit epha-Einfräsung, vormontiert in der Unterkonstruktion
- Unterkonstruktion: Stahl/Kunststoff, Stütznocken
- Befestigung: verdeckt, durchgehend, Gewindeschrauben M4



Beschreibung			F69	Art.-Nr./€				P.E.	Krt.
FS-Standflügel-Garnitur (außen blind/innen Griff) ohne Schlüsselrosette				<b>12124904</b> <b>114,27</b>				1	4

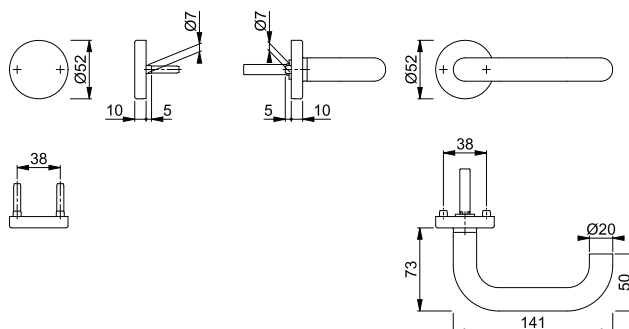





Sertos®

### Paris - FS-E138/42H/42HS

duraplus®

HOPPE-Edelstahl-Feuerschutz-Rosetten-Türgriff-Garnitur mit Schlüsselrosetten für Innentüren:

- geprüft nach **DIN 18273** und **DIN EN 1906: 47\*-D1150A** und **PIVCERTPlus** (1.000.000 Prüfzyklen), Objekt-Garnitur
- Lagerung: Türgriffe fest/drehbar, Rückholfedern, HOPPE-Steckgriff-Verbindung mit Kugel-Arretierung **Sertos®**, wartungsfreie Gleitlager
- Verbindung: HOPPE-Profilvollstift
- Unterkonstruktion: Griffrosetten Stahl/Kunststoff, Schlüsselrosetten Stahl, Stütznocken
- Befestigung: verdeckt, durchgehend, Gewindeschrauben M4



3

Beschreibung	40-65	9	Lochung	F69	F69-S			P.E.	Krt.
				Art.-Nr./€	Art.-Nr./€				
FS-Türgriff-Garnitur (Griff/Griff)				<b>10722074</b> <b>81,83</b>	10722082 <b>105,45</b>			1	10
FS-Antipanik-Türgriff-Garnitur (Griff/Griff)				10722091 <b>96,06</b>	10722103 <b>119,68</b>			1	4

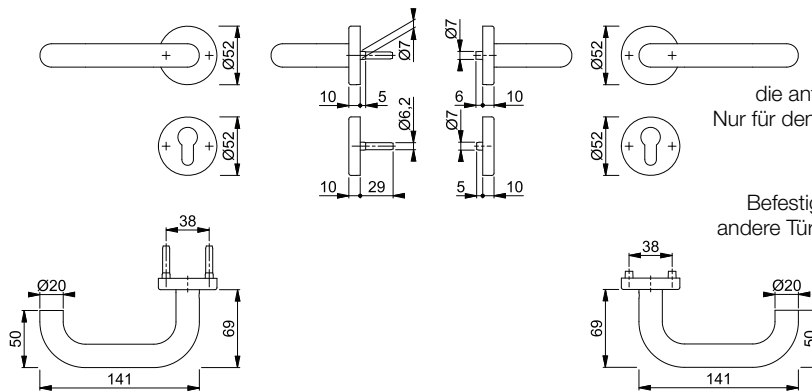

Der Buchstabe **S** in der Farbnummer steht für SecuSan®, die antimikrobielle Oberfläche. Nur für den Innenbereich geeignet.

**SecuSan®**

Befestigungs-Sets (Sertos®) für andere Türdicken siehe ab S. 818.



Sertos®

### Paris - FS-E58/42H/42HS/138

duraplus®

HOPPE-Edelstahl-Feuerschutz-Rosetten-Wechsel-Garnitur mit Schlüsselrosetten für Wohnungsabschluss-Türen:

- geprüft nach **DIN 18273**, mitgeprüft in Notausgangs-Verschlüssen nach **DIN EN 179** und geprüft nach **DIN EN 1906: 47\*-D1150A** und **PIVCERTPlus** (1.000.000 Prüfzyklen), Objekt-Garnitur
- Lagerung: außen Knopf fest; innen Türgriff fest/drehbar, Rückholfeder, HOPPE-Steckgriff-Verbindung mit Kugel-Arretierung **Sertos®**, wartungsfreies Gleitlager
- Verbindung: HOPPE-FDW-Profilvollstift
- Unterkonstruktion: Stahl, Stütznocken
- Befestigung: verdeckt, durchgehend, Gewindeschrauben M4



Beschreibung	40-65	9	Lochung	F69	F69-S			P.E.	Krt.
				Art.-Nr./€	Art.-Nr./€				
FS-Wechsel-Garnitur (Knopf/Griff)				<b>10722365</b> <b>100,60</b>	10722373 <b>124,22</b>			1	4

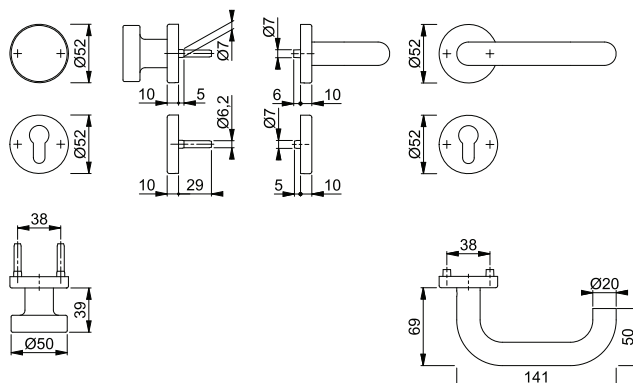

Der Buchstabe **S** in der Farbnummer steht für SecuSan®, die antimikrobielle Oberfläche. Nur für den Innenbereich geeignet.

**SecuSan®**

Befestigungs-Sets (Sertos®) für andere Türdicken siehe ab S. 818.

# Feuerschutz-(Antipanik-)Innentür-Garnituren

## Paris - FS-E138/42H/42HS

duraplus®



HOPPE-Edelstahl-Feuerschutz-Standflügel-Rosetten-Türgriff-Garnitur mit Montagemodul und Schlüsselrosetten für Innentüren:

- geprüft nach **DIN 18273** und mitgeprüft in Notausgangs-Verschlüssen nach **DIN EN 179**
- Lagerung: Türgriff lose, wartungsfreies Gleitlager
- Verbindung: HOPPE-Vollstift mit epha-Einfräsung, vormontiert in der Unterkonstruktion
- Unterkonstruktion: Griffrosetten Stahl/Kunststoff, Schlüsselrosetten Stahl, Stütznocken
- Befestigung: verdeckt, durchgehend, Gewindeschrauben M4



Beschreibung	[Icon]	[Icon]	Lochung	F69	F69-S	P.E.	Krt.
				Art.-Nr./€	Art.-Nr./€		
FS-Standflügel-Garnitur (außen blind/innen Griff)	[Icon]	9/42	UG	<b>11665439</b>	11665452	1	4
				<b>132,75</b>	<b>156,38</b>		
			50-75	9/50	UG		
				<b>121,51</b>	<b>145,13</b>		
				11920695		1	4
				<b>121,51</b>			

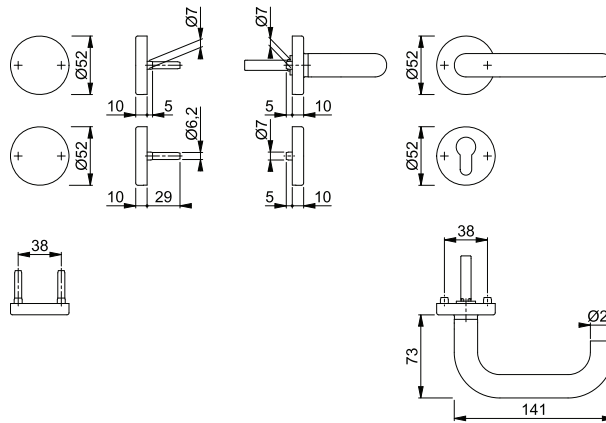

Der Buchstabe **S** in der Farbnummer steht für SecuSan®, die antimikrobielle Oberfläche. Nur für den Innenbereich geeignet.

SecuSan®

## Paris - FS-E138/353KH

duraplus®



HOPPE-Edelstahl-Feuerschutz-Kurzschild-Türgriff-Garnitur für Innentüren:

- geprüft nach **DIN 18273** und **DIN EN 1906: 47-D1150A** und PIVCERTPlus (1.000.000 Prüfzyklen), Objekt-Garnitur
- Lagerung: Türgriffe fest/drehbar, Rückholfedern, HOPPE-Steckgriff-Verbindung mit Kugel-Arretierung **Sertos®**, wartungsfreie Gleitlager
- Verbindung: HOPPE-Profilvollstift
- Unterkonstruktion: Stahl, Stütznocken
- Befestigung: verdeckt, durchgehend, Gewindeschrauben M5



Beschreibung	[Icon]	[Icon]	Lochung/Abstand	F69	F69-S	P.E.	Krt.
				Art.-Nr./€	Art.-Nr./€		
FS-Türgriff-Garnitur (Griff/Griff)		9	72	<b>10722808</b>	10722816	1	10
				<b>98,05</b>	<b>121,67</b>		
FS-Antipanik-Türgriff-Garnitur (Griff/Griff)	[Icon]	9	72	10722824	10722832	1	4
				<b>112,28</b>	<b>135,90</b>		

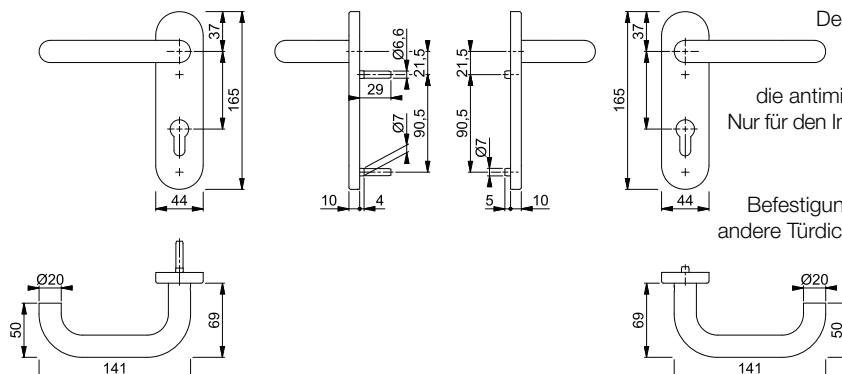

Der Buchstabe **S** in der Farbnummer steht für SecuSan®, die antimikrobielle Oberfläche. Nur für den Innenbereich geeignet.

SecuSan®

Befestigungs-Sets (Sertos®) für andere Türdicken siehe ab S. 818.

Sertos®



Sertos®

### Paris - FS-E58/353KH/138

duraplus®

HOPPE-Edelstahl-Feuerschutz-Kurzschild-Wechsel-Garnitur für Wohnungsabschluss-Türen:

- geprüft nach **DIN 18273**, mitgeprüft in Notausgangs-Verschlüssen nach **DIN EN 179** und geprüft nach **DIN EN 1906: 47-D1150A** und **PIVCERTPlus** (1.000.000 Prüfzyklen), Objekt-Garnitur
- Lagerung: außen Knopf fest; innen Türgriff fest/drehbar, Rückholfeder, HOPPE-Steckgriff-Verbindung mit Kugel-Arretierung **Sertos®**, wartungsfreies Gleitlager
- Verbindung: HOPPE-FDW-Profilvollstift
- Unterkonstruktion: Stahl, Stütznocken
- Befestigung: verdeckt, durchgehend, Gewindeschrauben M5



3

Beschreibung	40-65	9	Lochung/ Abstand	F69		F69-S		P.E.	Krt.
				Art.-Nr./€	Art.-Nr./€	Art.-Nr./€	Art.-Nr./€		
FS-Wechsel-Garnitur (Knopf/Griff)	40-65	9	72	<b>10722841</b> <b>116,82</b>	10722859 <b>140,44</b>			1	4

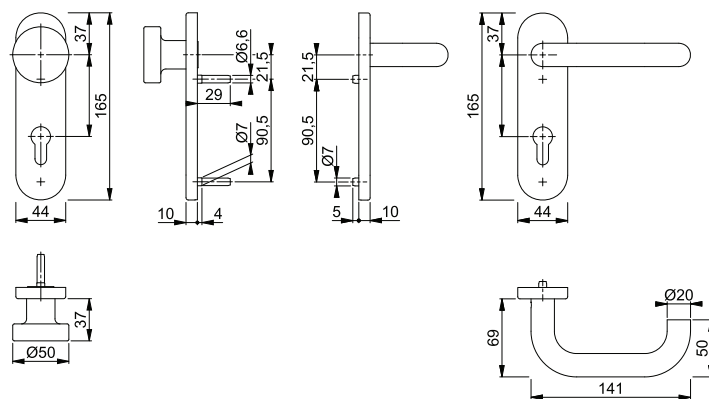

Der Buchstabe **S** in der Farbnummer steht für SecuSan®, die antimikrobielle Oberfläche. Nur für den Innenbereich geeignet.

SecuSan®

Befestigungs-Sets (Sertos®) für andere Türdicken siehe ab S. 818.



### Paris - FS-E138/353KH

duraplus®

HOPPE-Edelstahl-Feuerschutz-Standflügel-Kurzschild-Türgriff-Garnitur mit Montagemodul für Innentüren:

- geprüft nach **DIN 18273** und mitgeprüft in Notausgangs-Verschlüssen nach **DIN EN 179**
- Lagerung: Türgriff lose, wartungsfreies Gleitlager
- Verbindung: HOPPE-Vollstift mit epha-Einfräsung, vormontiert in der Unterkonstruktion
- Unterkonstruktion: Stahl, Stütznocken
- Befestigung: verdeckt, durchgehend, Gewindeschrauben M4



Beschreibung	40-65	9/42	Lochung/ Abstand	F69		F69-S		P.E.	Krt.
				Art.-Nr./€	Art.-Nr./€	Art.-Nr./€	Art.-Nr./€		
FS-Standflügel-Garnitur (außen blind/innen Griff)	40-65	9/42	72	<b>11665476</b> <b>148,97</b>				1	4
	45-65	9/42	UG	11665488 <b>137,73</b>	11665506 <b>161,35</b>			1	4

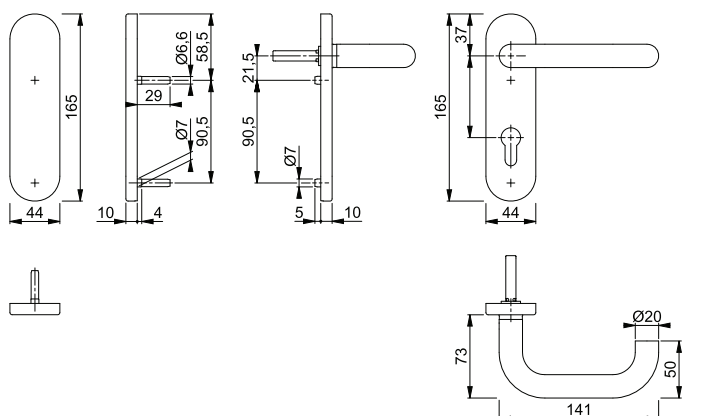

Der Buchstabe **S** in der Farbnummer steht für SecuSan®, die antimikrobielle Oberfläche. Nur für den Innenbereich geeignet.

SecuSan®

# Feuerschutz-(Antipanik-)Innentür-Garnituren

## Paris - FS-E138/353H

duraplus®



HOPPE-Edelstahl-Feuerschutz-Langschild-Türgriff-Garnitur für Innentüren:

- geprüft nach **DIN 18273** und **DIN EN 1906: 47\*-D1150A** und **PIVCERTPlus** (1.000.000 Prüfzyklen), Objekt-Garnitur
- Lagerung: Türgriffe fest/drehbar, Rückholfedern, HOPPE-Steckgriff-Verbindung mit Kugel-Arretierung **Sertos®**, wartungsfreie Gleitlager
- Verbindung: HOPPE-Profilvollstift
- Unterkonstruktion: Stahl, Stütznocken
- Befestigung: verdeckt, durchgehend, Gewindeschrauben M5



Beschreibung			Lochung/ Abstand	F69				P.E.	Krt.
				Art.-Nr./€					
FS-Türgriff-Garnitur (Griff/Griff)	40-65	9	72	<b>11536780</b>				1	5
FS-Antipanik-Türgriff-Garnitur (Griff/Griff)	40-65	9	72	11536792				1	5

Sertos®

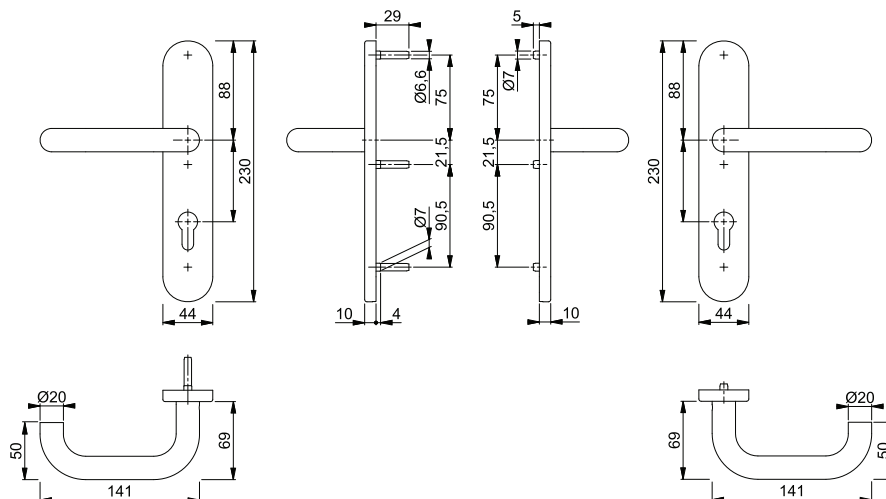



Sertos®

■ **Paris - FS-E58/353H/138**



duraplus®

HOPPE-Edelstahl-Feuerschutz-Langschild-Wechsel-Garnitur für Wohnungsabschluss-Türen:

- geprüft nach **DIN 18273**, mitgeprüft in Notausgangs-Verschlüssen nach **DIN EN 179** und geprüft nach **DIN EN 1906: 47-D1150A** und **PIVCERTPlus** (1.000.000 Prüfzyklen), Objekt-Garnitur
- Lagerung: außen Knopf fest; innen Türgriff fest/drehbar, Rückholfeder, HOPPE-Steckgriff-Verbindung mit Kugel-Arretierung **Sertos®**, wartungsfreies Gleitlager
- Verbindung: HOPPE-FDW-Profilvollstift
- Unterkonstruktion: Stahl, Stütznocken
- Befestigung: verdeckt, durchgehend, Gewindeschrauben M5



3

Beschreibung			Lochung/ Abstand	F69			P.E.	Krt.
				Art.-Nr./€				
FS-Wechsel-Garnitur (Knopf/Griff) 	40-65	9	72	<b>11536809</b>			1	4
				<b>153,23</b>				

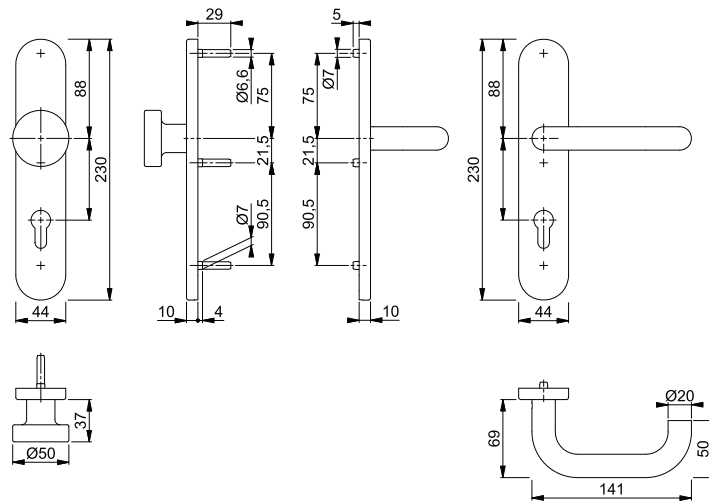

# Feuerschutz-(Antipanik)-Innentür-Garnituren

## Paris - FS-E138/353H

duraplus®



HOPPE-Edelstahl-Feuerschutz-Standflügel-Langschild-Türgriff-Garnitur mit Montagemodul für Innentüren:

- geprüft nach **DIN 18273** und mitgeprüft in Notausgangs-Verschlässen nach **DIN EN 179**
- Lagerung: Türgriff lose, wartungsfreies Gleitlager
- Verbindung: HOPPE-Vollstift mit epha-Einfräsung, vormontiert in der Unterkonstruktion
- Unterkonstruktion: Stahl, Stütznocken
- Befestigung: verdeckt, durchgehend, Gewindeschrauben M4



Beschreibung			Lochung/ Abstand	F69	P.E.	Krt.	
				Art.-Nr./€			
FS-Standflügel-Garnitur (außen blind/innen Griff)		40-65	9/42	72	<b>11665525</b>	1	4
				UG	11665531	1	4

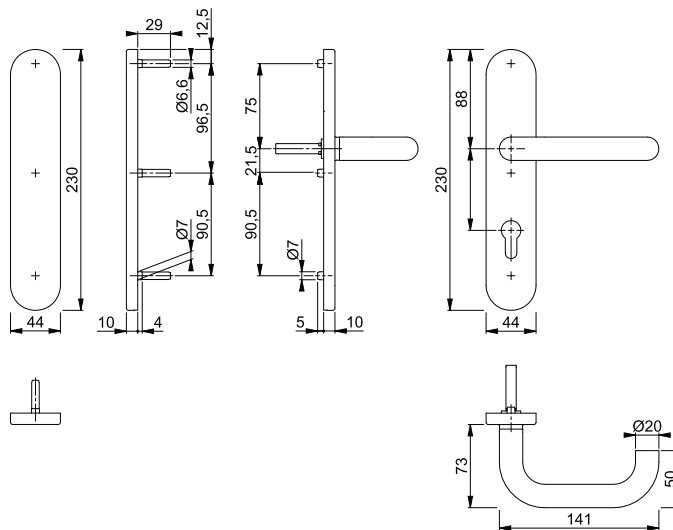

## Paris - FS-K138/15

duraplus®



HOPPE-Kunststoff-Feuerschutz-Standflügel-Rosetten-Türgriff-Garnitur ohne Schlüsselrosetten für Innentüren:

- geprüft nach **DIN 18273** und mitgeprüft in Notausgangs-Verschlässen nach **DIN EN 179**
- Lagerung: Türgriff fest/drehbar, wartungsfreies Gleitlager
- Verbindung: HOPPE-Vollstift
- Unterkonstruktion: Stahl, Stütznocken
- Befestigung: verdeckt, durchgehend, Gewindeschrauben M4
- Besonderheit: Türgriff mit Stahlkern



Beschreibung			F9005	P.E.	Krt.	
						Art.-Nr./€
FS-Standflügel-Garnitur (außen blind/innen Griff)		40-65	9	<b>3366956</b>	1	4

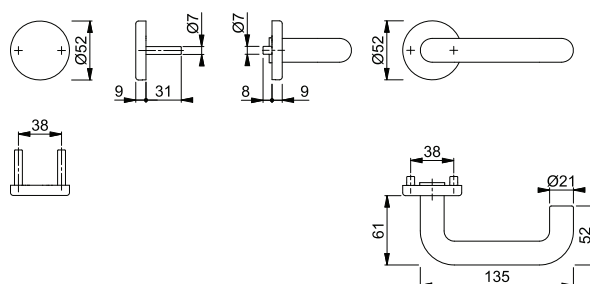

Stifte (ab S. 805) und Schrauben-Set (S. 819) für Türdicke 65-90 mm bitte separat bestellen.



**Paris - FS-K138/15/15S**





duraplus®

HOPPE-Kunststoff-Feuerschutz-Rosetten-Türgriff-Garnitur mit Schlüsselrosetten für Innentüren:

- geprüft nach **DIN 18273**
- Lagerung: Türgriffe fest/drehbar, wartungsfreie Gleitlager
- Verbindung: HOPPE-Vollstift
- Unterkonstruktion: Stahl, Stütznocken
- Befestigung: verdeckt, durchgehend, Gewindeschrauben M4
- Besonderheit: Türgriffe mit Stahlkernen



3

Beschreibung			Lochung	F9005			P.E.	Krt.
				Art.-Nr./€				
FS-Türgriff-Garnitur (Griff/Griff)	40-65	9		<b>726035</b> <b>19,87</b>			1	10
FS-Antipanik-Türgriff-Garnitur (Griff/Griff)	 40-65	9		716029 <b>26,27</b>			1	4

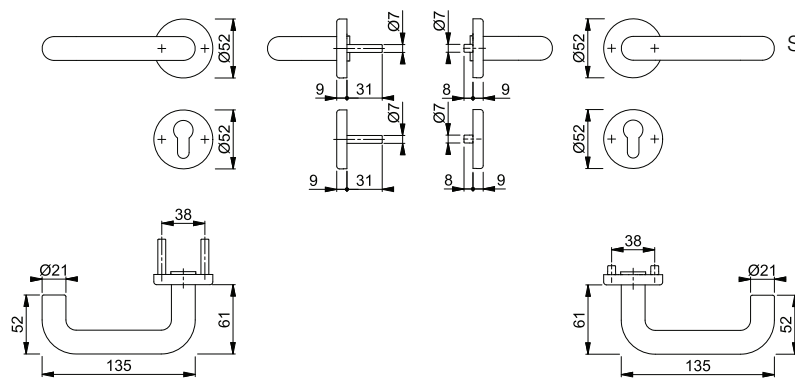

Stifte (ab S. 805) und Schrauben-Set (S. 819) für Türdicke 65-90 mm bitte separat bestellen.







**Paris - FS-K58/15/15S/138**

duraplus®

HOPPE-Kunststoff-Feuerschutz-Rosetten-Wechsel-Garnitur mit Schlüsselrosetten für Wohnungsabschluss-Türen:

- geprüft nach **DIN 18273** und mitgeprüft in Notausgangs-Verschlüssen nach **DIN EN 179**
- Lagerung: außen Knopf fest, innen Türgriff fest/drehbar, wartungsfreies Gleitlager
- Verbindung: HOPPE-Vollstift
- Unterkonstruktion: Stahl, Stütznocken
- Befestigung: verdeckt, durchgehend, Gewindeschrauben M4
- Besonderheit: Türgriff mit Stahlkern



Beschreibung			Lochung	F9005			P.E.	Krt.
				Art.-Nr./€				
FS-Wechsel-Garnitur (Knopf/Griff)	 40-66	9		<b>3366121</b> <b>34,58</b>			1	4

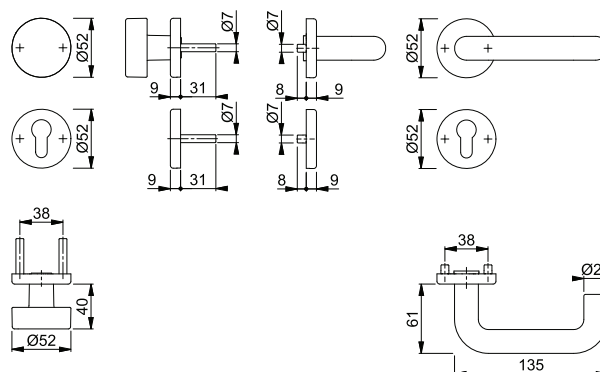

Stifte (ab S. 805) und Schrauben-Set (S. 819) für Türdicke 65-90 mm bitte separat bestellen.

# Feuerschutz-(Antipanik)-Innentür-Garnituren

## Paris - FS-K138/353K





duraplus®



HOPPE-Kunststoff-Feuerschutz-Kurzschild-Türgriff-Garnitur für Innentüren:

- geprüft nach **DIN 18273** und **DIN EN 1906: 37-B140U**, Objekt-Garnitur
- Lagerung: Türgriffe fest/drehbar, wartungsfreie Gleitlager
- Verbindung: HOPPE-Vollstift
- Unterkonstruktion: Stahl, Stütznocken
- Befestigung: verdeckt, durchgehend, Gewindeschrauben M5
- Besonderheit: Türgriffe mit Stahlkernen



Beschreibung			Lochung/ Abstand	F9005 Art.-Nr./€				P.E.	Krt.
FS-Türgriff-Garnitur (Griff/Griff)	40-65	9	 72	<b>635429</b> <b>15,94</b>				1	10
FS-Antipanik-Türgriff-Garnitur (Griff/Griff)	 40-65	9	 72	667741 <b>22,33</b>				1	4

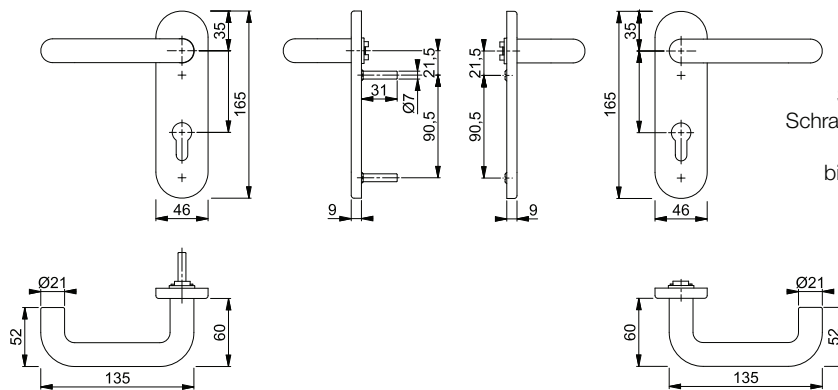

Stifte (ab S. 805) und Schrauben-Set (S. 819) für Türdicke 65-90 mm bitte separat bestellen.

## Paris - FS-K138/353K





duraplus®



HOPPE-Kunststoff-Feuerschutz-Standflügel-Kurzschild-Türgriff-Garnitur für Innentüren:

- geprüft nach **DIN 18273** und mitgeprüft in Notausgangs-Verschlüssen nach **DIN EN 179**
- Lagerung: Türgriff fest/drehbar, wartungsfreies Gleitlager
- Verbindung: HOPPE-Vollstift
- Unterkonstruktion: Stahl, Stütznocken
- Befestigung: verdeckt, durchgehend, Gewindeschrauben M5
- Besonderheit: Türgriff mit Stahlkernen



Beschreibung			Lochung/ Abstand	F9005 Art.-Nr./€				P.E.	Krt.
FS-Standflügel-Garnitur (außen blind/innen Griff)	 40-65	9	 72	<b>1744870</b> <b>33,57</b>				1	4
			UG	709274 <b>22,33</b>				1	4

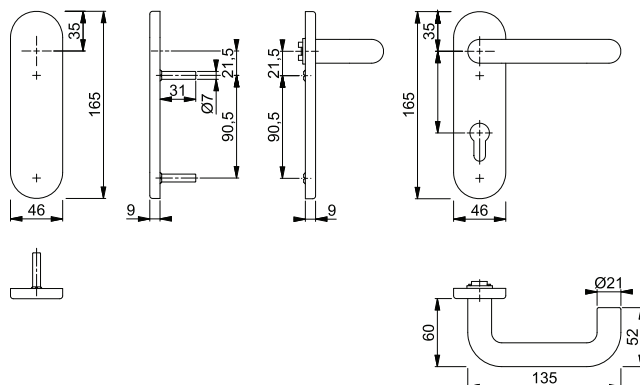

Stifte (ab S. 805) und Schrauben-Set (S. 819) für Türdicke 65-90 mm bitte separat bestellen.





### Rotterdam - FS-1401/42H



duraplus®

HOPPE-Aluminium-Feuerschutz-Standflügel-Rosetten-Türgriff-Garnitur mit Montagemodul, ohne Schlüsselrosetten für Innentüren:

- geprüft nach **DIN 18273** und mitgeprüft in Notausgangs-Verschlüssen nach **DIN EN 179**
- Lagerung: Türgriff lose, wartungsfreies Gleitlager
- Verbindung: HOPPE-Vollstift mit efha-Einfräsung, vormontiert in der Unterkonstruktion
- Unterkonstruktion: Stahl/Kunststoff, Stütznocken
- Befestigung: verdeckt, durchgehend, Gewindeschrauben M4



3

Beschreibung			Lochung	F1		P.E.	Krt.
				Art.-Nr./€			
FS-Standflügel-Garnitur (außen blind/innen Griff) ohne Schlüsselrosette		45-65	9/42	<b>12124795</b> <b>153,57</b>		1	4

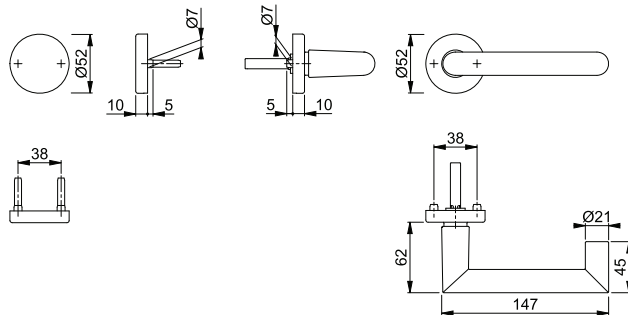

### Rotterdam - FS-1401/42H/42HS



duraplus®

HOPPE-Aluminium-Feuerschutz-Rosetten-Türgriff-Garnitur mit Schlüsselrosetten für Innentüren:

- geprüft nach **DIN 18273** und **DIN EN 1906: 47\*-D1150A** und **PIVCERTPlus** (1.000.000 Prüfzyklen), Objekt-Garnitur
- Lagerung: Türgriffe fest/drehbar, Rückholfedern, HOPPE-Steckgriff-Verbindung mit Kugel-Arretierung **Sertos®**, wartungsfreie Gleitlager
- Verbindung: HOPPE-Profilvollstift
- Unterkonstruktion: Griffrosetten Stahl/Kunststoff, Schlüsselrosetten Stahl, Stütznocken
- Befestigung: verdeckt, durchgehend, Gewindeschrauben M4
- Besonderheit: Türgriffe mit Stahlkernen



**Sertos®**

Beschreibung			Lochung	F1		F9714M		P.E.	Krt.
				Art.-Nr./€		Art.-Nr./€			
FS-Türgriff-Garnitur (Griff/Griff)		45-65	9	<b>10726518</b> <b>119,68</b>		11952167		1	10
FS-Antipanik-Türgriff-Garnitur (Griff/Griff)		40-65	9	<b>10726534</b> <b>134,20</b>		11884575		1	4

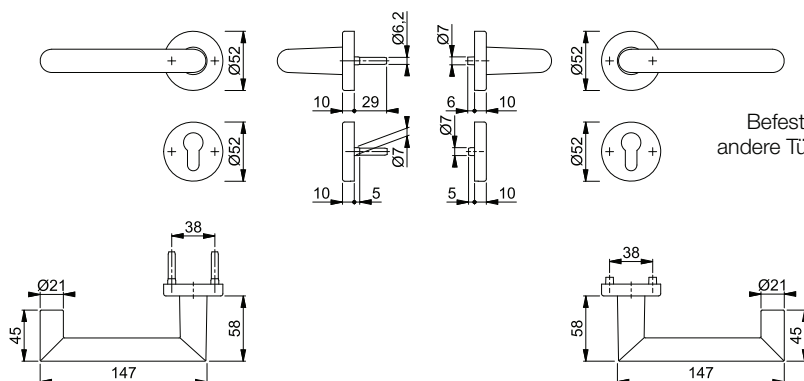

Befestigungs-Sets (Sertos®) für andere Türdicken siehe ab S. 818.



Sertos®





## Rotterdam - FS-58/42H/42HS/1401

duraplus®

HOPPE-Aluminium-Feuerschutz-Rosetten-Wechsel-Garnitur mit Schlüsselrosetten für Wohnungsabschluss-Türen:

- geprüft nach **DIN 18273**, mitgeprüft in Notausgangs-Verschlüssen nach **DIN EN 179** und geprüft nach **DIN EN 1906: 47\*-D1150A** und **PVCERTPlus** (1.000.000 Prüfzyklen), Objekt-Garnitur
- Lagerung: außen Knopf fest; innen Türgriff fest/drehbar, Rückholfeder, HOPPE-Steckgriff-Verbindung mit Kugel-Arretierung **Sertos®**, wartungsfreies Gleitlager
- Verbindung: HOPPE-FDW-Profilvollstift
- Unterkonstruktion: Stahl, Stütznocken
- Befestigung: verdeckt, durchgehend, Gewindeschrauben M4
- Besonderheit: Türgriff mit Stahlkern



Beschreibung			Lochung	F1	F9714M			P.E.	Krt.
				Art.-Nr./€	Art.-Nr./€				
FS-Wechsel-Garnitur (Knopf/Griff) 	45-65	9		<b>10726690</b> <b>134,64</b>	12023358 <b>148,11</b>			1	4

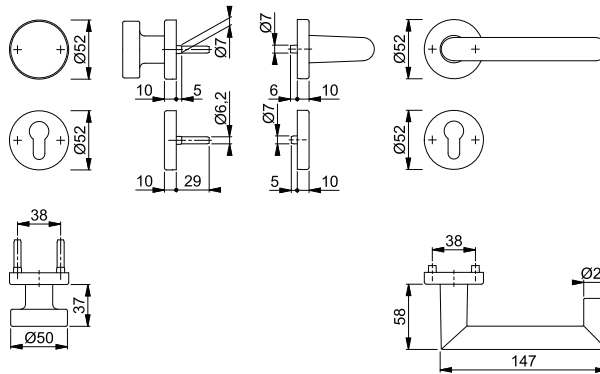

Befestigungs-Sets (Sertos®) für andere Türdicken siehe ab S. 818.







## Rotterdam - FS-1401/42H/42HS

duraplus®

HOPPE-Aluminium-Feuerschutz-Standflügel-Rosetten-Türgriff-Garnitur mit Montagemodul und Schlüsselrosetten für Innentüren:

- geprüft nach **DIN 18273** und mitgeprüft in Notausgangs-Verschlüssen nach **DIN EN 179**
- Lagerung: Türgriff lose, wartungsfreies Gleitlager
- Verbindung: HOPPE-Vollstift mit epha-Einfräsung, vormontiert in der Unterkonstruktion
- Unterkonstruktion: Griffrosetten Stahl/Kunststoff, Schlüsselrosetten Stahl, Stütznocken
- Befestigung: verdeckt, durchgehend, Gewindeschrauben M4



Beschreibung			Lochung	F9714M				P.E.	Krt.
				Art.-Nr./€					
FS-Standflügel-Garnitur (außen blind/innen Griff) 	45-65	9/42		<b>11952209</b> <b>187,19</b>				1	4
			UG	11952210 <b>174,82</b>				1	4

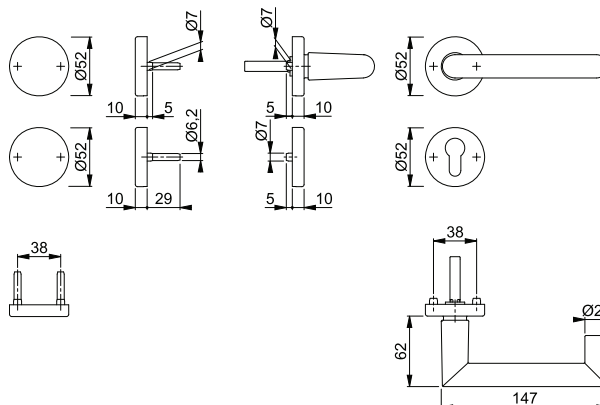



Sertos®

### Rotterdam - FS-1401/353KH

duraplus®

HOPPE-Aluminium-Feuerschutz-Kurzschild-Türgriff-Garnitur für Innentüren:

- geprüft nach **DIN 18273** und **DIN EN 1906: 47\*-D1150A** und **PIVCERTPlus** (1.000.000 Prüfzyklen), Objekt-Garnitur
- Lagerung: Türgriffe fest/drehbar, Rückholfedern, HOPPE-Steckgriff-Verbindung mit Kugel-Arretierung **Sertos®**, wartungsfreie Gleitlager
- Verbindung: HOPPE-Profilvollstift
- Unterkonstruktion: Stahl, Stütznocken
- Befestigung: verdeckt, durchgehend, Gewindeschrauben M5
- Besonderheit: Türgriffe mit Stahlkernen



3

Beschreibung			Lochung/ Abstand	F1		P.E.	Krt.
				Art.-Nr./€	F9714M Art.-Nr./€		
FS-Türgriff-Garnitur (Griff/Griff)	45-65	9	72	<b>10725671</b> <b>123,46</b>	11953950 <b>135,81</b>	1	10
FS-Antipanik-Türgriff-Garnitur (Griff/Griff)	40-65	9	72	10725769 <b>137,98</b>	11953962 <b>150,33</b>	1	4

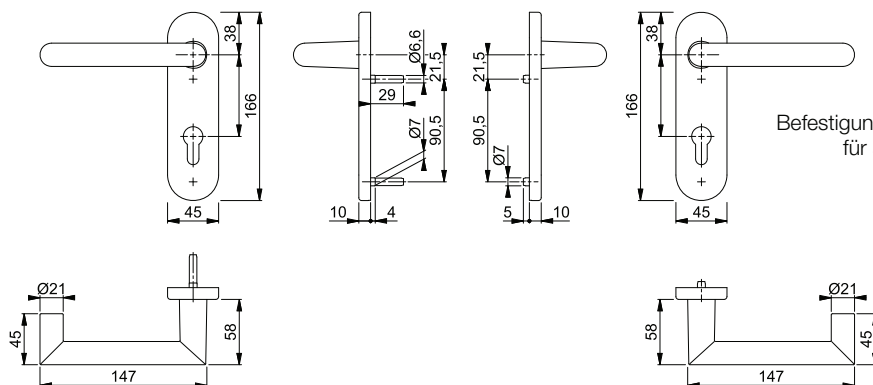

Befestigungs-Sets (Sertos®) für andere Türdicken siehe ab S. 818.



Sertos®

### Rotterdam - FS-58/353KH/1401

duraplus®

HOPPE-Aluminium-Feuerschutz-Kurzschild-Wechsel-Garnitur für Wohnungsabschluss-Türen:

- geprüft nach **DIN 18273**, mitgeprüft in Notausgangs-Verschlässen nach **DIN EN 179** und geprüft nach **DIN EN 1906: 47\*-D1150A** und **PIVCERTPlus** (1.000.000 Prüfzyklen), Objekt-Garnitur
- Lagerung: außen Knopf fest; innen Türgriff fest/drehbar, Rückholfeder, HOPPE-Steckgriff-Verbindung mit Kugel-Arretierung **Sertos®**, wartungsfreies Gleitlager
- Verbindung: HOPPE-FDW-Profilvollstift
- Unterkonstruktion: Stahl, Stütznocken
- Befestigung: verdeckt, durchgehend, Gewindeschrauben M5
- Besonderheit: Türgriff mit Stahlkern



Beschreibung			Lochung/ Abstand	F1		P.E.	Krt.
				Art.-Nr./€			
FS-Wechsel-Garnitur (Knopf/Griff)	45-65	9	72	<b>10726139</b> <b>138,42</b>		1	4

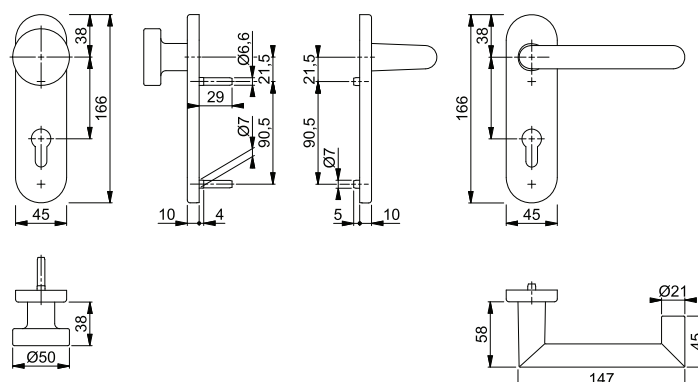

Befestigungs-Sets (Sertos®) für andere Türdicken siehe ab S. 818.

## Rotterdam - FS-1401/353KH

duraplus®



HOPPE-Aluminium-Feuerschutz-Standflügel-Kurzschild-Türgriff-Garnitur mit Montagemodul für Innentüren:

- geprüft nach **DIN 18273** und mitgeprüft in Notausgangs-Verschlüssen nach **DIN EN 179**
- Lagerung: Türgriff lose, wartungsfreies Gleitlager
- Verbindung: HOPPE-Vollstift mit epha-Einfräsung, vormontiert in der Unterkonstruktion
- Unterkonstruktion: Stahl, Stütznocken
- Befestigung: verdeckt, durchgehend, Gewindeschrauben M4



Beschreibung			Lochung/ Abstand	F9714M Art.-Nr./€				P.E.	Krt.	
FS-Standflügel-Garnitur (außen blind/innen Griff)			40-65	9/42	72	<b>11953974</b>			1	4
			45-65	9/42	UG	11953986			1	4

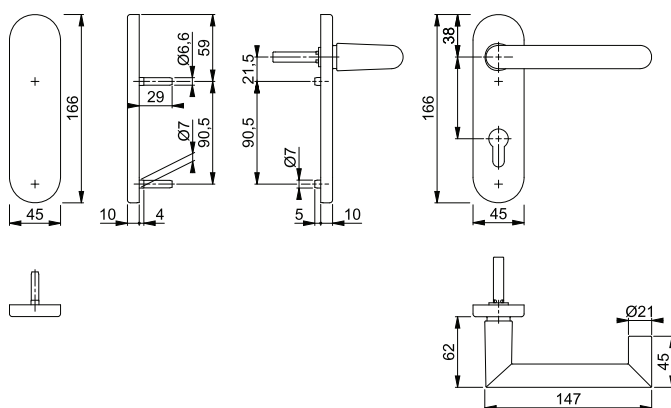

## Rotterdam - FS-E1401/42H

duraplus®



HOPPE-Edelstahl-Feuerschutz-Standflügel-Rosetten-Türgriff-Garnitur mit Montagemodul, ohne Schlüsselrosetten für Innentüren:

- geprüft nach **DIN 18273** und mitgeprüft in Notausgangs-Verschlüssen nach **DIN EN 179**
- Lagerung: Türgriff lose, wartungsfreies Gleitlager
- Verbindung: HOPPE-Vollstift mit epha-Einfräsung, vormontiert in der Unterkonstruktion
- Unterkonstruktion: Stahl/Kunststoff, Stütznocken
- Befestigung: verdeckt, durchgehend, Gewindeschrauben M4



Beschreibung				F69 Art.-Nr./€				P.E.	Krt.	
FS-Standflügel-Garnitur (außen blind/innen Griff) ohne Schlüsselrosette			45-65	9/42	<b>12125003</b>				1	4
					<b>145,64</b>					

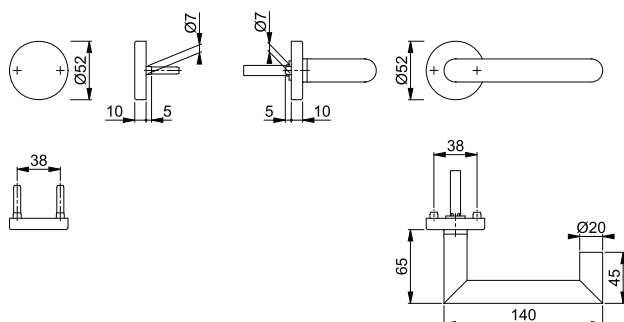



Sertos®

### Rotterdam - FS-E1401/42H/42HS

duraplus®

HOPPE-Edelstahl-Feuerschutz-Rosetten-Türgriff-Garnitur mit Schlüsselrosetten für Innentüren:

- geprüft nach **DIN 18273** und **DIN EN 1906: 47\*-D1150A** und **PIVCERTPlus** (1.000.000 Prüfzyklen), Objekt-Garnitur
- Lagerung: Türgriffe fest/drehbar, Rückholfedern, HOPPE-Steckgriff-Verbindung mit Kugel-Arretierung **Sertos®**, wartungsfreie Gleitlager
- Verbindung: HOPPE-Profilvollstift
- Unterkonstruktion: Griffrosetten Stahl/Kunststoff, Schlüsselrosetten Stahl, Stütznocken
- Befestigung: verdeckt, durchgehend, Gewindeschrauben M4



3

Beschreibung			Lochung	F69				P.E.	Krt.
				Art.-Nr./€					
FS-Türgriff-Garnitur (Griff/Griff)	40-65	9		<b>10722111</b> <b>113,20</b>				1	10
FS-Antipanic-Türgriff-Garnitur (Griff/Griff)		40-65	9		10722138 <b>127,43</b>			1	4

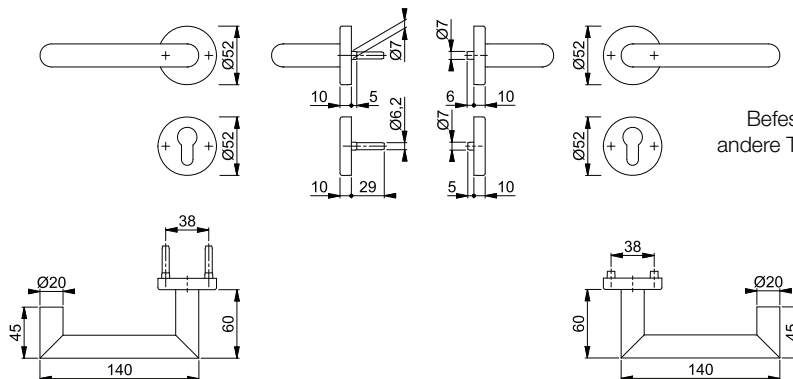

Befestigungs-Sets (Sertos®) für andere Türdicken siehe ab S. 818.



Sertos®

### Rotterdam - FS-E58/42H/42HS/1401

duraplus®

HOPPE-Edelstahl-Feuerschutz-Rosetten-Wechsel-Garnitur mit Schlüsselrosetten für Wohnungsabschluss-Türen:

- geprüft nach **DIN 18273**, mitgeprüft in Notausgangs-Verschlässen nach **DIN EN 179** und geprüft nach **DIN EN 1906: 47\*-D1150A** und **PIVCERTPlus** (1.000.000 Prüfzyklen), Objekt-Garnitur
- Lagerung: außen Knopf fest; innen Türgriff fest/drehbar, Rückholfeder, HOPPE-Steckgriff-Verbindung mit Kugel-Arretierung **Sertos®**, wartungsfreies Gleitlager
- Verbindung: HOPPE-FDW-Profilvollstift
- Unterkonstruktion: Stahl, Stütznocken
- Befestigung: verdeckt, durchgehend, Gewindeschrauben M4



Beschreibung			Lochung	F69				P.E.	Krt.
				Art.-Nr./€					
FS-Wechsel-Garnitur (Knopf/Griff)	40-65	9		<b>10722381</b> <b>131,97</b>				1	4

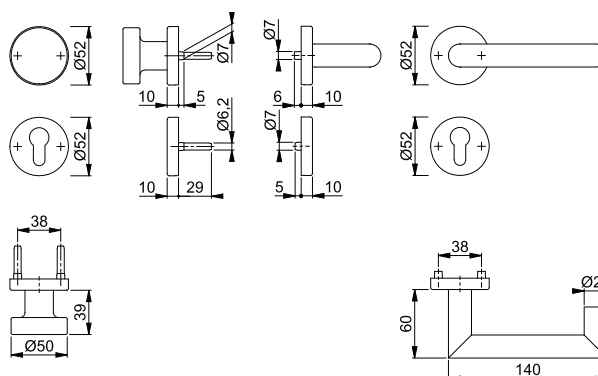

Befestigungs-Sets (Sertos®) für andere Türdicken siehe ab S. 818.

# Feuerschutz-(Antipanik)-Innentür-Garnituren

## Rotterdam - FS-E1401/42H/42HS

duraplus®



HOPPE-Edelstahl-Feuerschutz-Standflügel-Rosetten-Türgriff-Garnitur mit Montagemodul und Schlüsselrosetten für Innentüren:

- geprüft nach **DIN 18273** und mitgeprüft in Notausgangs-Verschlüssen nach **DIN EN 179**
- Lagerung: Türgriff lose, wartungsfreies Gleitlager
- Verbindung: HOPPE-Vollstift mit epha-Einfräsung, vormontiert in der Unterkonstruktion
- Unterkonstruktion: Griffrosetten Stahl/Kunststoff, Schlüsselrosetten Stahl, Stütznocken
- Befestigung: verdeckt, durchgehend, Gewindeschrauben M4



Beschreibung		45-65	9/42	Lochung	F69			P.E.	Krt.
					Art.-Nr./€				
FS-Standflügel-Garnitur (außen blind/innen Griff)					<b>11665592</b>			1	4
					UG	11665609			1

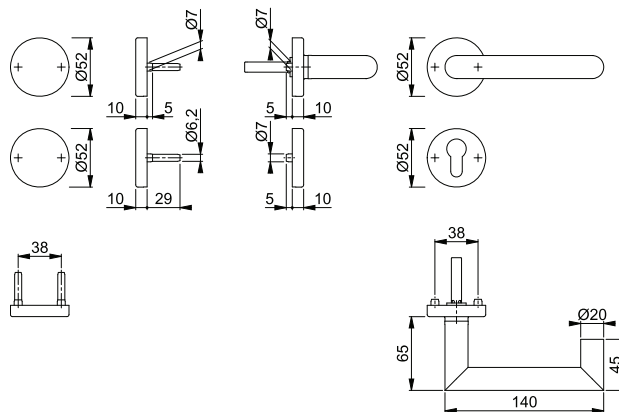

## Rotterdam - FS-E1401/353KH

duraplus®



HOPPE-Edelstahl-Feuerschutz-Kurzschild-Türgriff-Garnitur für Innentüren:

- geprüft nach **DIN 18273** und **DIN EN 1906: 47\*-D1150A** und **PIVCERTPlus** (1.000.000 Prüfzyklen), Objekt-Garnitur
- Lagerung: Türgriffe fest/drehbar, Rückholfedern, HOPPE-Steckgriff-Verbindung mit Kugel-Arretierung **Sertos®**, wartungsfreie Gleitlager
- Verbindung: HOPPE-Profilvollstift
- Unterkonstruktion: Stahl, Stütznocken
- Befestigung: verdeckt, durchgehend, Gewindeschrauben M5



Beschreibung		40-65	9	Lochung/Abstand	F69			P.E.	Krt.	
					Art.-Nr./€					
FS-Türgriff-Garnitur (Griff/Griff)					72	<b>10722875</b>			1	10
FS-Antipanik-Türgriff-Garnitur (Griff/Griff)					72	10722891			1	4

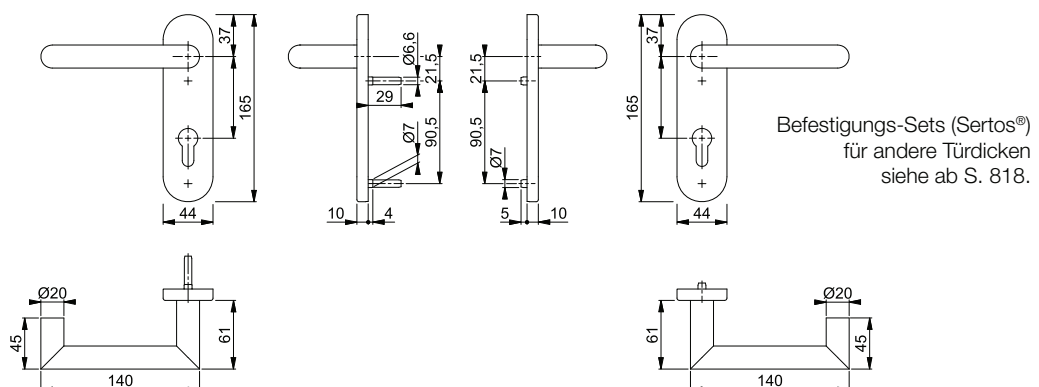

Sertos®



Sertos®

### Rotterdam - FS-E58/353KH/1401

duraplus®

HOPPE-Edelstahl-Feuerschutz-Kurzschild-Wechsel-Garnitur für Wohnungsabschluss-Türen:

- geprüft nach **DIN 18273**, mitgeprüft in Notausgangs-Verschlüssen nach **DIN EN 179** und geprüft nach **DIN EN 1906: 47-D1150A** und **PIVCERTPlus** (1.000.000 Prüfzyklen), Objekt-Garnitur
- Lagerung: außen Knopf fest; innen Türgriff fest/drehbar, Rückholfeder, HOPPE-Steckgriff-Verbindung mit Kugel-Arretierung **Sertos®**, wartungsfreies Gleitlager
- Verbindung: HOPPE-FDW-Profilvollstift
- Unterkonstruktion: Stahl, Stütznocken
- Befestigung: verdeckt, durchgehend, Gewindeschrauben M5



3

Beschreibung			Lochung/ Abstand	F69				P.E.	Krt.
				Art.-Nr./€					
FS-Wechsel-Garnitur (Knopf/Griff)		40-65	9	72	<b>10722921</b> <b>148,19</b>			1	4

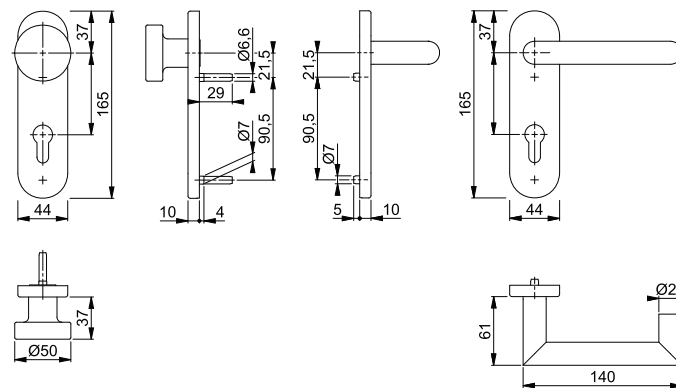

Befestigungs-Sets (Sertos®) für andere Türdicken siehe ab S. 818.



### Rotterdam - FS-E1401/353KH

duraplus®

HOPPE-Edelstahl-Feuerschutz-Standflügel-Kurzschild-Türgriff-Garnitur mit Montagemodul für Innentüren:

- geprüft nach **DIN 18273** und mitgeprüft in Notausgangs-Verschlüssen nach **DIN EN 179**
- Lagerung: Türgriff lose, wartungsfreies Gleitlager
- Verbindung: HOPPE-Vollstift mit epha-Einfräsung, vormontiert in der Unterkonstruktion
- Unterkonstruktion: Stahl, Stütznocken
- Befestigung: verdeckt, durchgehend, Gewindeschrauben M4



Beschreibung			Lochung/ Abstand	F69				P.E.	Krt.
				Art.-Nr./€					
FS-Standflügel-Garnitur (außen blind/innen Griff)		40-65	9/42	72	<b>11665634</b> <b>180,34</b>			1	4
		45-65	9/42	UG	11665658 <b>169,10</b>			1	4

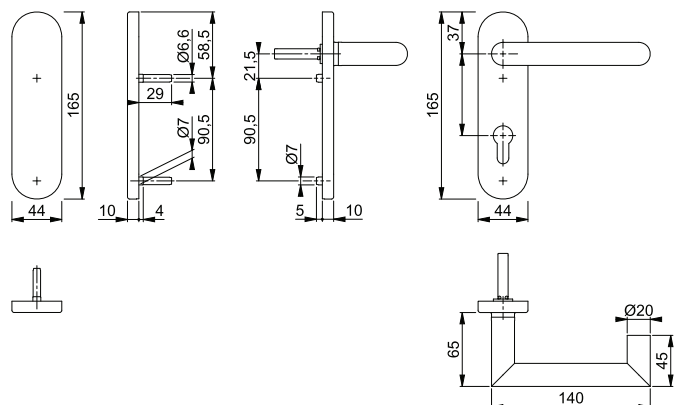

## Rotterdam - FS-E1401/353H

duraplus®



HOPPE-Edelstahl-Feuerschutz-Langschild-Türgriff-Garnitur für Innentüren:

- geprüft nach **DIN 18273** und **DIN EN 1906: 47\*-D1150A** und **PIVCERTPlus** (1.000.000 Prüfzyklen), Objekt-Garnitur
- Lagerung: Türgriffe fest/drehbar, Rückholfedern, HOPPE-Steckgriff-Verbindung mit Kugel-Arretierung **Sertos®**, wartungsfreie Gleitlager
- Verbindung: HOPPE-Profilvollstift
- Unterkonstruktion: Stahl, Stütznocken
- Befestigung: verdeckt, durchgehend, Gewindeschrauben M5



Beschreibung			Lochung/ Abstand	F69				P.E.	Krt.
				Art.-Nr./€					
FS-Türgriff-Garnitur (Griff/Griff)	40-65	9	72	<b>11537012</b>				1	5
FS-Antipanik-Türgriff-Garnitur (Griff/Griff)	40-65	9	72	11537024				1	5

Sertos®

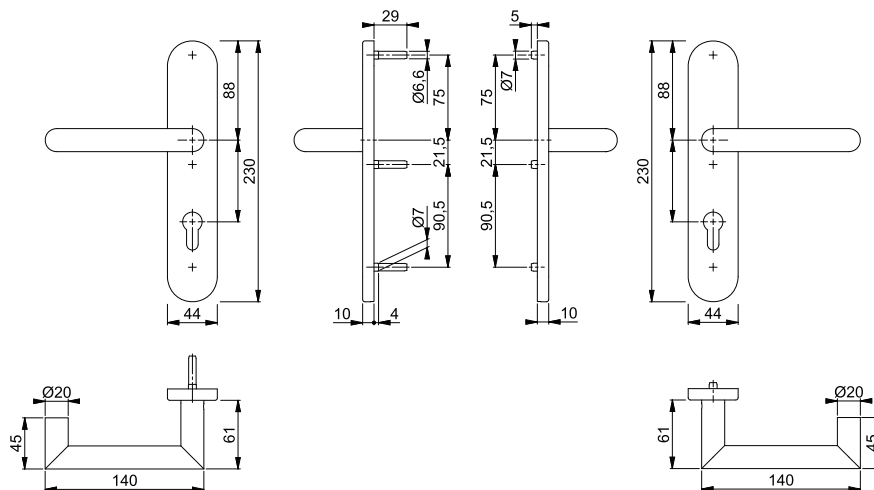





Sertos®

### Rotterdam - FS-E58/353H/1401



duraplus®

HOPPE-Edelstahl-Feuerschutz-Langschild-Wechsel-Garnitur für Wohnungsabschluss-Türen:

- geprüft nach **DIN 18273**, mitgeprüft in Notausgangs-Verschlüssen nach **DIN EN 179** und geprüft nach **DIN EN 1906: 47-D1150A** und **PIVCERTPlus** (1.000.000 Prüfzyklen), Objekt-Garnitur
- Lagerung: außen Knopf fest; innen Türgriff fest/drehbar, Rückholfeder, HOPPE-Steckgriff-Verbindung mit Kugel-Arretierung **Sertos®**, wartungsfreies Gleitlager
- Verbindung: HOPPE-FDW-Profilvollstift
- Unterkonstruktion: Stahl, Stütznocken
- Befestigung: verdeckt, durchgehend, Gewindeschrauben M5



3

Beschreibung			Lochung/ Abstand	F69			P.E.	Krt.
				Art.-Nr./€				
FS-Wechsel-Garnitur (Knopf/Griff) 	40-65	9	72	<b>11537036</b> <b>184,60</b>			1	4

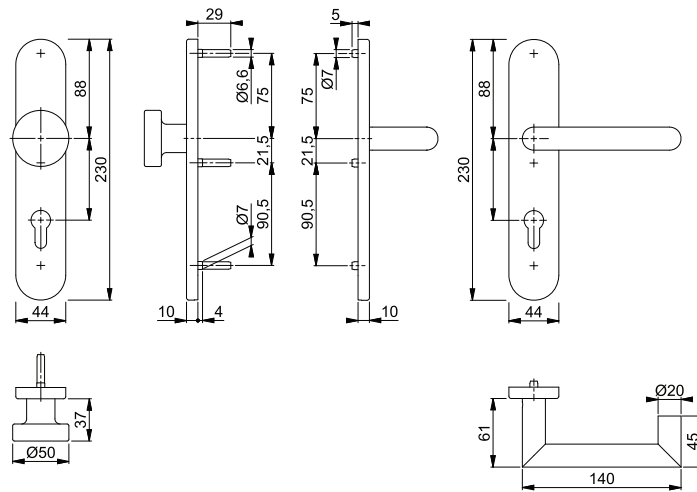

## Rotterdam - FS-E1401/353H



duraplus®



HOPPE-Edelstahl-Feuerschutz-Standflügel-Langschild-Türgriff-Garnitur mit Montagemodul für Innentüren:

- geprüft nach **DIN 18273** und mitgeprüft in Notausgangs-Verschlässen nach **DIN EN 179**
- Lagerung: Türgriff lose, wartungsfreies Gleitlager
- Verbindung: HOPPE-Vollstift mit epha-Einfräsung, vormontiert in der Unterkonstruktion
- Unterkonstruktion: Stahl, Stütznocken
- Befestigung: verdeckt, durchgehend, Gewindeschrauben M4



Beschreibung			Lochung/ Abstand	F69				P.E.	Krt.
				Art.-Nr./€					
FS-Standflügel-Garnitur (außen blind/innen Griff) 	45-65	9/42	UG	<b>11665701</b> <b>205,51</b>				1	4

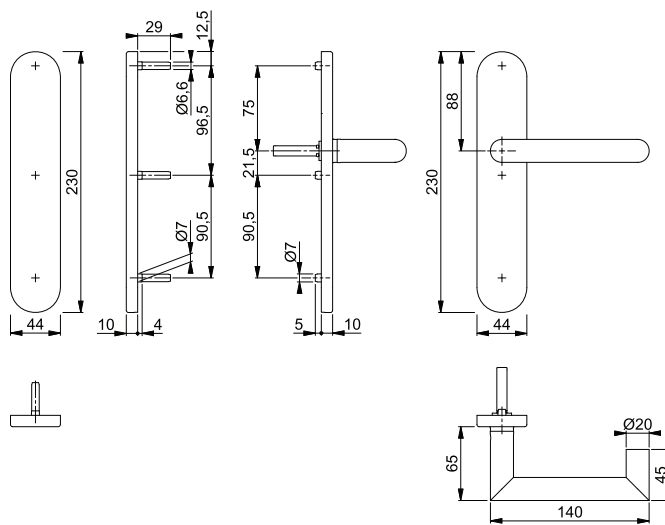



# Feuerschutz-(Antipanik)-Innentür-Garnituren



Sertos®

## San Francisco - FS-1301/353KH

duraplus®

HOPPE-Aluminium-Feuerschutz-Kurzschild-Türgriff-Garnitur für Innentüren:

- geprüft nach **DIN 18273** und **DIN EN 1906: 47\*-D1150A** und **PIVCERTPlus** (1.000.000 Prüfzyklen), Objekt-Garnitur
- Lagerung: Türgriffe fest/drehbar, Rückholfedern, HOPPE-Steckgriff-Verbindung mit Kugel-Arretierung **Sertos®**, wartungsfreie Gleitlager
- Verbindung: HOPPE-Profilvollstift
- Unterkonstruktion: Stahl, Stütznocken
- Befestigung: verdeckt, durchgehend, Gewindeschrauben M5
- Besonderheit: Türgriffe mit Stahlkernen



Beschreibung	F1	Lochung/Abstand	F1		P.E.	Krt.
			Art.-Nr./€			
FS-Türgriff-Garnitur (Griff/Griff)	45-65	9	72	<b>10725697</b> <b>99,94</b>		1 10
FS-Antipanik-Türgriff-Garnitur (Griff/Griff)	40-65	9	72	10725734 <b>114,46</b>		1 4

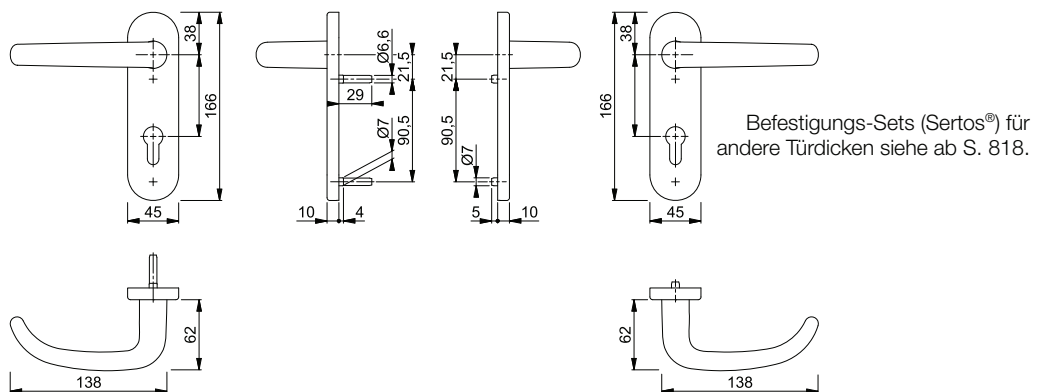

Sertos®

## San Francisco - FS-58/353KH/1301

duraplus®

HOPPE-Aluminium-Feuerschutz-Kurzschild-Wechsel-Garnitur für Wohnungsabschluss-Türen:

- geprüft nach **DIN 18273**, mitgeprüft in Notausgangs-Verschlüssen nach **DIN EN 179** und geprüft nach **DIN EN 1906: 47\*-D1150A** und **PIVCERTPlus** (1.000.000 Prüfzyklen), Objekt-Garnitur
- Lagerung: außen Knopf fest; innen Türgriff fest/drehbar, Rückholfeder, HOPPE-Steckgriff-Verbindung mit Kugel-Arretierung **Sertos®**, wartungsfreies Gleitlager
- Verbindung: HOPPE-FDW-Profilvollstift
- Unterkonstruktion: Stahl, Stütznocken
- Befestigung: verdeckt, durchgehend, Gewindeschrauben M5
- Besonderheit: Türgriff mit Stahlkern



Beschreibung	F1	Lochung/Abstand	F1		P.E.	Krt.
			Art.-Nr./€			
FS-Wechsel-Garnitur (Knopf/Griff)	45-65	9	72	<b>10726171</b> <b>114,90</b>		1 4

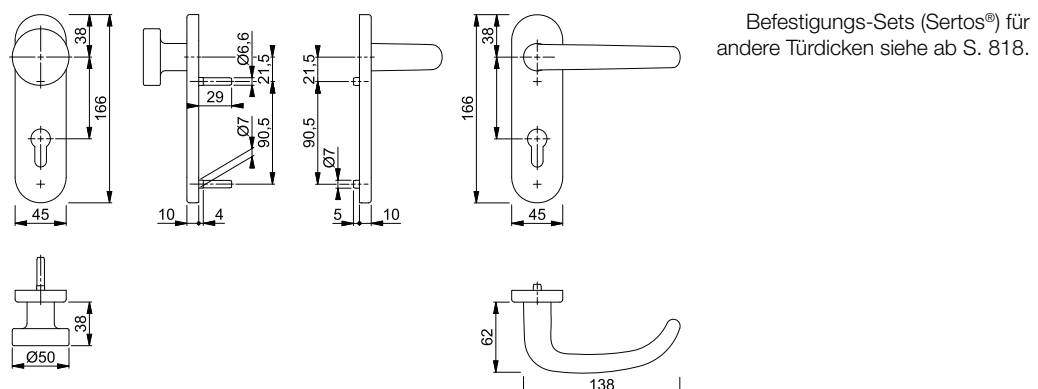



Sertos®

### ■ San Francisco - FS-E1301/42H/42HS





duraplus®

HOPPE-Edelstahl-Feuerschutz-Rosetten-Türgriff-Garnitur mit Schlüsselrosetten für Innentüren:

- geprüft nach **DIN 18273** und **DIN EN 1906: 47\*-D1150A** und **PIVCERTPlus** (1.000.000 Prüfzyklen), Objekt-Garnitur
- Lagerung: Türgriffe fest/drehbar, Rückholfedern, HOPPE-Steckgriff-Verbindung mit Kugel-Arretierung **Sertos®**, wartungsfreie Gleitlager
- Verbindung: HOPPE-Profilvollstift
- Unterkonstruktion: Griffrosetten Stahl/Kunststoff, Schlüsselrosetten Stahl, Stütznocken
- Befestigung: verdeckt, durchgehend, Gewindeschrauben M4



3

Beschreibung			Lochung	F69				P.E.	Krt.
				Art.-Nr./€					
FS-Türgriff-Garnitur (Griff/Griff)	40-65	9		<b>10722154</b> <b>95,05</b>				1	10
FS-Antipanik-Türgriff-Garnitur (Griff/Griff) 	40-65	9		10722162 <b>109,29</b>				1	4

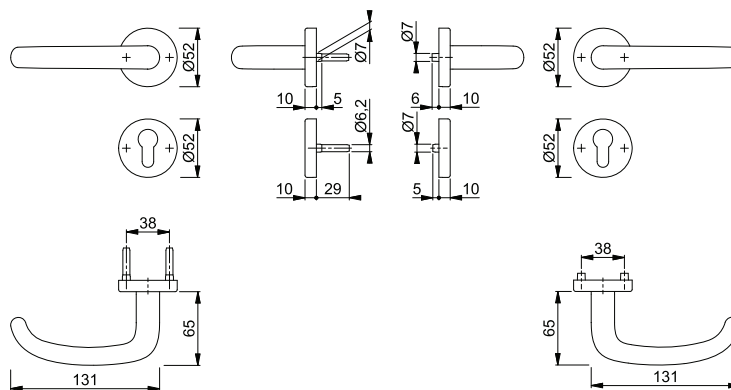

Befestigungs-Sets (Sertos®) für andere Türdicken siehe ab S. 818.



Sertos®





### ■ San Francisco - FS-E58/42H/42HS/1301

duraplus®

HOPPE-Edelstahl-Feuerschutz-Rosetten-Wechsel-Garnitur mit Schlüsselrosetten für Wohnungsabschluss-Türen:

- geprüft nach **DIN 18273**, mitgeprüft in Notausgangs-Verschlässen nach **DIN EN 179** und geprüft nach **DIN EN 1906: 47\*-D1150A** und **PIVCERTPlus** (1.000.000 Prüfzyklen), Objekt-Garnitur
- Lagerung: außen Knopf fest; innen Türgriff fest/drehbar, Rückholfeder, HOPPE-Steckgriff-Verbindung mit Kugel-Arretierung **Sertos®**, wartungsfreies Gleitlager
- Verbindung: HOPPE-FDW-Profilvollstift
- Unterkonstruktion: Stahl, Stütznocken
- Befestigung: verdeckt, durchgehend, Gewindeschrauben M4



Beschreibung			Lochung	F69				P.E.	Krt.
				Art.-Nr./€					
FS-Wechsel-Garnitur (Knopf/Griff) 	40-65	9		<b>10722429</b> <b>113,83</b>				1	4

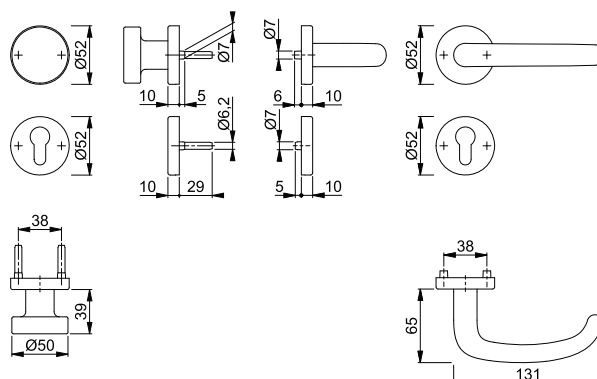

Befestigungs-Sets (Sertos®) für andere Türdicken siehe ab S. 818.

# Feuerschutz-(Antipanik)-Innentür-Garnituren

## San Francisco - FS-E1301/42H/42HS

duraplus®



HOPPE-Edelstahl-Feuerschutz-Standflügel-Rosetten-Türgriff-Garnitur mit Montagemodul und Schlüsselrosetten für Innentüren:

- geprüft nach **DIN 18273** und mitgeprüft in Notausgangs-Verschlüssen nach **DIN EN 179**
- Lagerung: Türgriff lose, wartungsfreies Gleitlager
- Verbindung: HOPPE-Vollstift mit epha-Einfräsung, vormontiert in der Unterkonstruktion
- Unterkonstruktion: Griffrosetten Stahl/Kunststoff, Schlüsselrosetten Stahl, Stütznocken
- Befestigung: verdeckt, durchgehend, Gewindeschrauben M4



Beschreibung			Lochung	F69			P.E.	Krt.
				Art.-Nr./€				
FS-Standflügel-Garnitur (außen blind/innen Griff)			45-65 9/42	<b>11665956</b>			1	4
			50-75 9/50	11920701			1	4

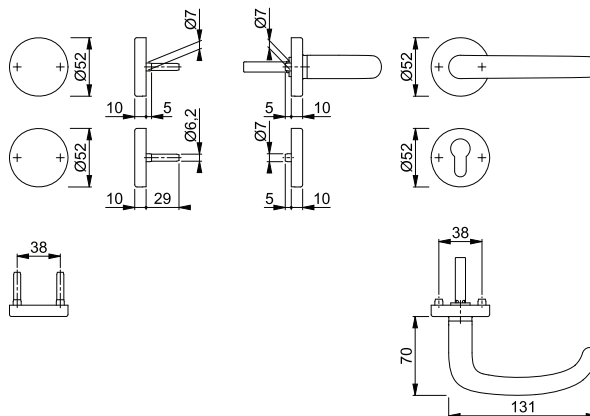

## San Francisco - FS-E1301/353KH

duraplus®



HOPPE-Edelstahl-Feuerschutz-Kurzschild-Türgriff-Garnitur für Innentüren:

- geprüft nach **DIN 18273** und **DIN EN 1906: 47\*-D1150A** und **PIVCERTPlus** (1.000.000 Prüfzyklen), Objekt-Garnitur
- Lagerung: Türgriffe fest/drehbar, Rückholfedern, HOPPE-Steckgriff-Verbindung mit Kugel-Arretierung **Sertos®**, wartungsfreie Gleitlager
- Verbindung: HOPPE-Profilvollstift
- Unterkonstruktion: Stahl, Stütznocken
- Befestigung: verdeckt, durchgehend, Gewindeschrauben M5



Beschreibung			Lochung/Abstand	F69			P.E.	Krt.
				Art.-Nr./€				
FS-Türgriff-Garnitur (Griff/Griff)			40-65 9 72	<b>10722947</b>			1	10
FS-Antipanik-Türgriff-Garnitur (Griff/Griff)			40-65 9 72	10722963			1	4

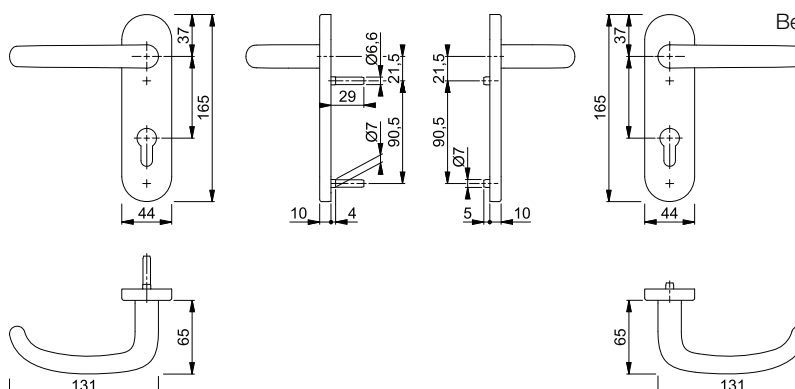

Befestigungs-Sets (Sertos®) für andere Türdicken siehe ab S. 818.

Sertos®



Sertos®

### San Francisco - FS-E58/353KH/1301



duraplus®

HOPPE-Edelstahl-Feuerschutz-Kurzschild-Wechsel-Garnitur für Wohnungsabschluss-Türen:

- geprüft nach **DIN 18273**, mitgeprüft in Notausgangs-Verschlüssen nach **DIN EN 179** und geprüft nach **DIN EN 1906: 47-D1150A** und **PIVCERTPlus** (1.000.000 Prüfzyklen), Objekt-Garnitur
- Lagerung: außen Knopf fest; innen Türgriff fest/drehbar, Rückholfeder, HOPPE-Steckgriff-Verbindung mit Kugel-Arretierung **Sertos®**, wartungsfreies Gleitlager
- Verbindung: HOPPE-FDW-Profilvollstift
- Unterkonstruktion: Stahl, Stütznocken
- Befestigung: verdeckt, durchgehend, Gewindeschrauben M5



3

Beschreibung			Lochung/ Abstand	F69			P.E.	Krt.
				Art.-Nr./€				
FS-Wechsel-Garnitur (Knopf/Griff) 	40-65	9	72	<b>10722971</b> <b>130,05</b>			1	4

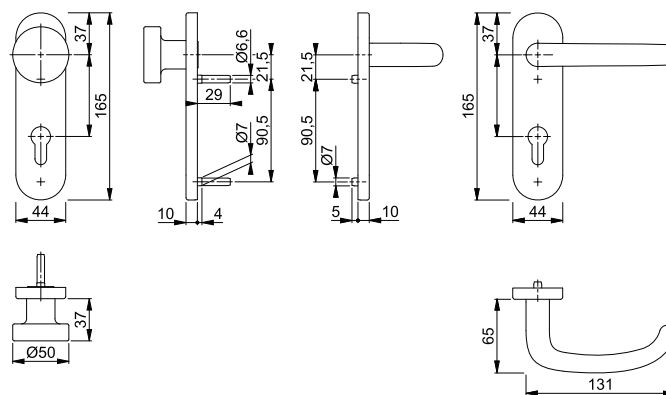

Befestigungs-Sets (Sertos®) für andere Türdicken siehe ab S. 818.





### San Francisco - FS-E1301/353KH

duraplus®

HOPPE-Edelstahl-Feuerschutz-Standflügel-Kurzschild-Türgriff-Garnitur mit Montagemodul für Innentüren:

- geprüft nach **DIN 18273** und mitgeprüft in Notausgangs-Verschlüssen nach **DIN EN 179**
- Lagerung: Türgriff lose, wartungsfreies Gleitlager
- Verbindung: HOPPE-Vollstift mit epha-Einfräsung, vormontiert in der Unterkonstruktion
- Unterkonstruktion: Stahl, Stütznocken
- Befestigung: verdeckt, durchgehend, Gewindeschrauben M4



Beschreibung			Lochung/ Abstand	F69			P.E.	Krt.
				Art.-Nr./€				
FS-Standflügel-Garnitur (außen blind/innen Griff)	40-65	9/42	72	<b>11666025</b> <b>162,20</b>			1	4
	45-65	9/42	UG	11666031 <b>150,96</b>			1	4

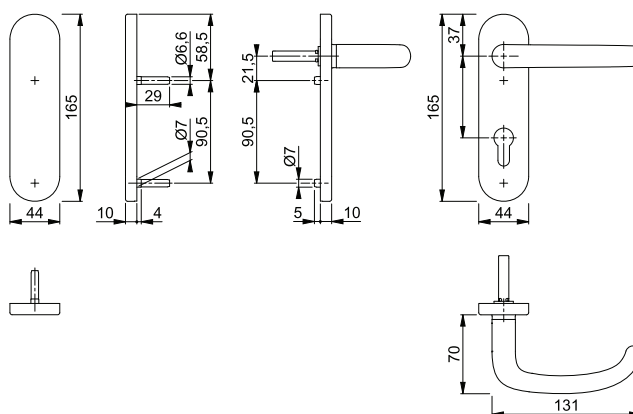

## ■ San Francisco - FS-E1301/353H

duraplus®

HOPPE-Edelstahl-Feuerschutz-Langschild-Türgriff-Garnitur für Innentüren:

- geprüft nach **DIN 18273** und **DIN EN 1906: 47\*-D1150A** und **PIVCERTPlus** (1.000.000 Prüfzyklen), Objekt-Garnitur
- Lagerung: Türgriffe fest/drehbar, Rückholfedern, HOPPE-Steckgriff-Verbindung mit Kugel-Arretierung **Sertos®**, wartungsfreie Gleitlager
- Verbindung: HOPPE-Profilvollstift
- Unterkonstruktion: Stahl, Stütznocken
- Befestigung: verdeckt, durchgehend, Gewindeschrauben M5



Sertos®

Beschreibung			Lochung/ Abstand	F69			P.E.	Krt.
				Art.-Nr./€				
FS-Türgriff-Garnitur (Griff/Griff)	40-65	9	72	<b>11537498</b> <b>147,68</b>			1	5
FS-Antipanik-Türgriff-Garnitur (Griff/Griff)	40-65	9	72	11537504 <b>161,92</b>			1	5

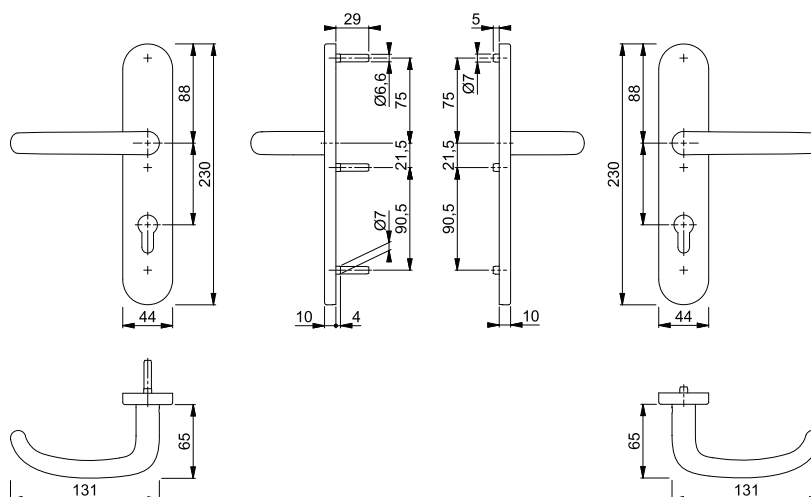





Sertos®

## San Francisco - FS-E58/353H/1301

duraplus®

HOPPE-Edelstahl-Feuerschutz-Langschild-Wechsel-Garnitur für Wohnungsabschluss-Türen:

- geprüft nach **DIN 18273**, mitgeprüft in Notausgangs-Verschlüssen nach **DIN EN 179** und geprüft nach **DIN EN 1906: 47\*-D1150A** und **PIVCERTPlus** (1.000.000 Prüfzyklen), Objekt-Garnitur
- Lagerung: außen Knopf fest; innen Türgriff fest/drehbar, Rückholfeder, HOPPE-Steckgriff-Verbindung mit Kugel-Arretierung **Sertos®**, wartungsfreies Gleitlager
- Verbindung: HOPPE-FDW-Profilvollstift
- Unterkonstruktion: Stahl, Stütznocken
- Befestigung: verdeckt, durchgehend, Gewindeschrauben M5



3

Beschreibung	40-65	9	Lochung/ Abstand	F69				P.E.	Krt.
				Art.-Nr./€					
FS-Wechsel-Garnitur (Knopf/Griff)				72	<b>11537528</b>			1	4
					<b>166,45</b>				

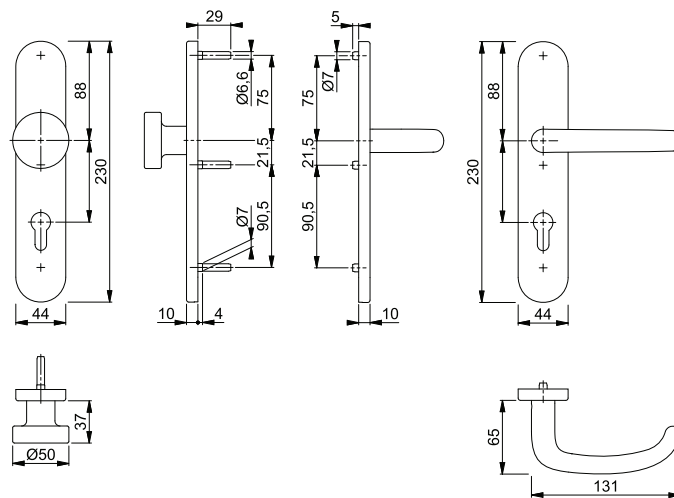

Sertos®

## Stockholm - FS-1140/42H/42HS

duraplus®

HOPPE-Aluminium-Feuerschutz-Rosetten-Türgriff-Garnitur mit Schlüsselrosetten für Innentüren:

- geprüft nach **DIN 18273** und **DIN EN 1906: 47\*-D1150A** und **PIVCERTPlus** (1.000.000 Prüfzyklen), Objekt-Garnitur
- Lagerung: Türgriffe fest/drehbar, Rückholfedern, HOPPE-Steckgriff-Verbindung mit Kugel-Arretierung **Sertos®**, wartungsfreie Gleitlager
- Verbindung: HOPPE-Profilvollstift
- Unterkonstruktion: Griffrosetten Stahl/Kunststoff, Schlüsselrosetten Stahl, Stütznocken
- Befestigung: verdeckt, durchgehend, Gewindeschrauben M4
- Besonderheit: Türgriffe mit Stahlkernen



Beschreibung	45-65	9	Lochung	F1				P.E.	Krt.
				Art.-Nr./€					
FS-Türgriff-Garnitur (Griff/Griff)					<b>10726593</b>			1	10
					<b>81,64</b>				

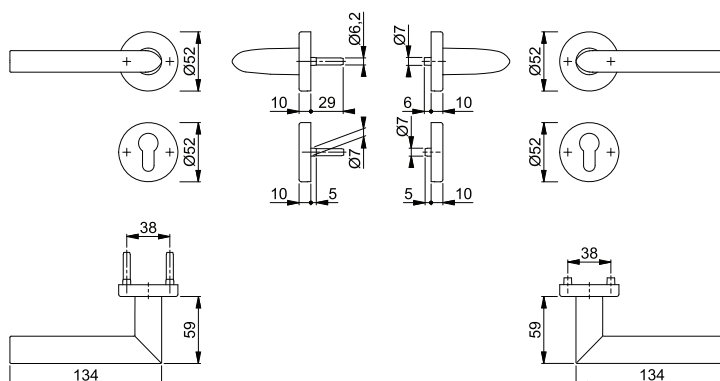

Befestigungs-Sets (Sertos®) für andere Türdicken siehe ab S. 818.

# Feuerschutz-(Antipanik-)Innentür-Garnituren



Sertos®

## Stockholm - FS-58/42H/42HS/1140

duraplus®

HOPPE-Aluminium-Feuerschutz-Rosetten-Wechsel-Garnitur mit Schlüsselrosetten für Wohnungsabschluss-Türen:

- geprüft nach **DIN 18273** und **DIN EN 1906: 47-D1150A** und **PIVCERTPlus** (1.000.000 Prüfzyklen), Objekt-Garnitur
- Lagerung: außen Knopf fest; innen Türgriff fest/drehbar, Rückholfeder, HOPPE-Steckgriff-Verbindung mit Kugel-Arretierung **Sertos®**, wartungsfreies Gleitlager
- Verbindung: HOPPE-FDW-Profilvollstift
- Unterkonstruktion: Stahl, Stütznocken
- Befestigung: verdeckt, durchgehend, Gewindeschrauben M4
- Besonderheit: Türgriff mit Stahlkern



Beschreibung			Lochung	F1				P.E.	Krt.
				Art.-Nr./€					
FS-Wechsel-Garnitur (Knopf/Griff)	45-65	9		<b>10726631</b> <b>96,60</b>				1	4

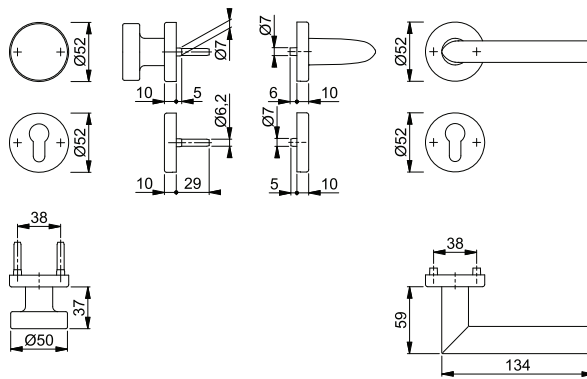

Befestigungs-Sets (Sertos®) für andere Türdicken siehe ab S. 818.



Sertos®

## Stockholm - FS-1140/353KH

duraplus®

HOPPE-Aluminium-Feuerschutz-Kurzschild-Türgriff-Garnitur für Innentüren:

- geprüft nach **DIN 18273** und **DIN EN 1906: 47-D1150A** und **PIVCERTPlus** (1.000.000 Prüfzyklen), Objekt-Garnitur
- Lagerung: Türgriffe fest/drehbar, Rückholfedern, HOPPE-Steckgriff-Verbindung mit Kugel-Arretierung **Sertos®**, wartungsfreie Gleitlager
- Verbindung: HOPPE-Profilvollstift
- Unterkonstruktion: Stahl, Stütznocken
- Befestigung: verdeckt, durchgehend, Gewindeschrauben M5
- Besonderheit: Türgriffe mit Stahlkernen



Beschreibung			Lochung/ Abstand	F1				P.E.	Krt.
				Art.-Nr./€					
FS-Türgriff-Garnitur (Griff/Griff)	45-65	9	72	<b>10725718</b> <b>85,42</b>				1	10

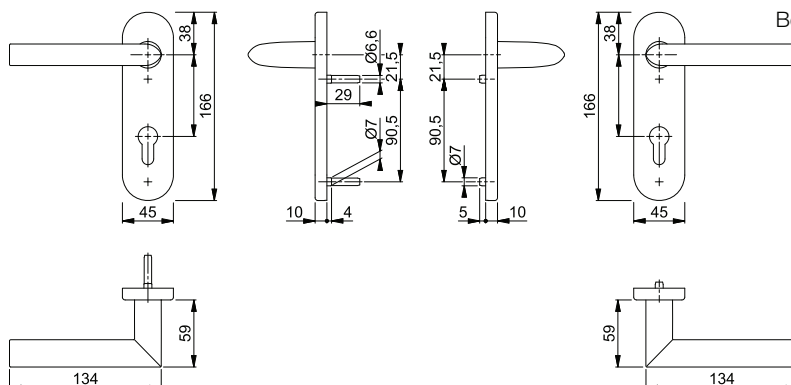

Befestigungs-Sets (Sertos®) für andere Türdicken siehe ab S. 818.



Sertos®

### Stockholm - FS-58/353KH/1140



duraplus®

HOPPE-Aluminium-Feuerschutz-Kurzschild-Wechsel-Garnitur für Wohnungsabschluss-Türen:

- geprüft nach **DIN 18273** und **DIN EN 1906: 47\*-D1150A** und **PIVCERTPlus** (1.000.000 Prüfzyklen), Objekt-Garnitur
- Lagerung: außen Knopf fest; innen Türgriff fest/drehbar, Rückholfeder, HOPPE-Steckgriff-Verbindung mit Kugel-Arretierung **Sertos®**, wartungsfreies Gleitlager
- Verbindung: HOPPE-FDW-Profilvollstift
- Unterkonstruktion: Stahl, Stütznocken
- Befestigung: verdeckt, durchgehend, Gewindeschrauben M5
- Besonderheit: Türgriff mit Stahlkern



3

Beschreibung			Lochung/ Abstand	F1				P.E.	Krt.
				Art.-Nr./€					
FS-Wechsel-Garnitur (Knopf/Griff)	45-65	9	 72	<b>10726235</b> <b>100,38</b>				1	4

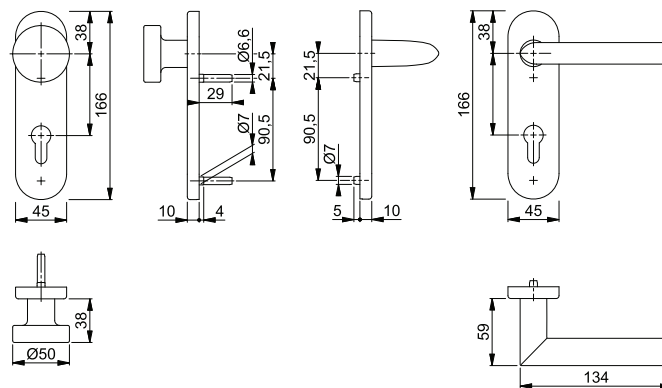

Befestigungs-Sets (Sertos®) für andere Türdicken siehe ab S. 818.



Sertos®



### Stockholm - FS-E1140/42H/42HS

duraplus®

HOPPE-Edelstahl-Feuerschutz-Rosetten-Türgriff-Garnitur mit Schlüsselrosetten für Innentüren:

- geprüft nach **DIN 18273** und **DIN EN 1906: 47\*-D1150A** und **PIVCERTPlus** (1.000.000 Prüfzyklen), Objekt-Garnitur
- Lagerung: Türgriffe fest/drehbar, Rückholfedern, HOPPE-Steckgriff-Verbindung mit Kugel-Arretierung **Sertos®**, wartungsfreie Gleitlager
- Verbindung: HOPPE-Profilvollstift
- Unterkonstruktion: Griffrosetten Stahl/Kunststoff, Schlüsselrosetten Stahl, Stütznocken
- Befestigung: verdeckt, durchgehend, Gewindeschrauben M4



Beschreibung			Lochung	F69				P.E.	Krt.
				Art.-Nr./€					
FS-Türgriff-Garnitur (Griff/Griff)	40-65	9		<b>10722171</b> <b>86,05</b>				1	10

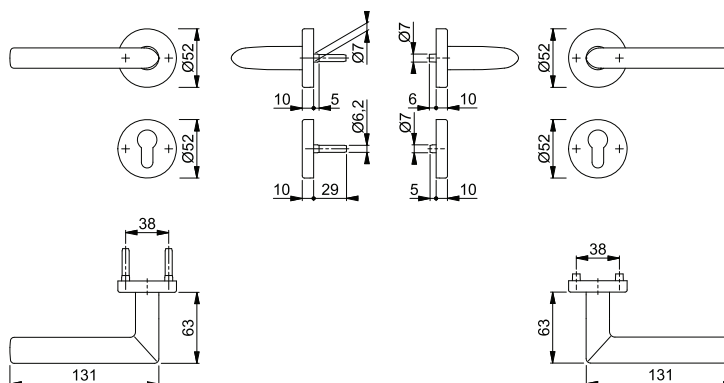

Befestigungs-Sets (Sertos®) für andere Türdicken siehe ab S. 818.

# Feuerschutz-(Antipanik)-Innentür-Garnituren



Sertos®

## Stockholm - FS-E58/42H/42HS/1140

duraplus®

HOPPE-Edelstahl-Feuerschutz-Rosetten-Wechsel-Garnitur mit Schlüsselrosetten für Wohnungsabschluss-Türen:

- geprüft nach **DIN 18273** und **DIN EN 1906: 47'-D1150A** und **PVCERTPlus** (1.000.000 Prüfzyklen), Objekt-Garnitur
- Lagerung: außen Knopf fest; innen Türgriff fest/drehbar, Rückholfeder, HOPPE-Steckgriff-Verbindung mit Kugel-Arretierung **Sertos®**, wartungsfreies Gleitlager
- Verbindung: HOPPE-FDW-Profilvollstift
- Unterkonstruktion: Stahl, Stütznocken
- Befestigung: verdeckt, durchgehend, Gewindeschrauben M4



Beschreibung			Lochung	F69			P.E.	Krt.
				Art.-Nr./€				
FS-Wechsel-Garnitur (Knopf/Griff)	40-65	9		<b>10722445</b> <b>104,82</b>			1	4

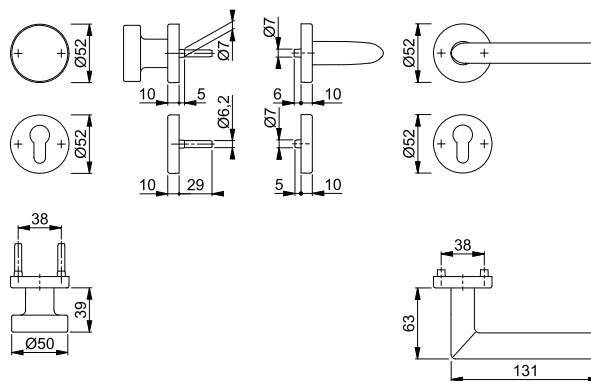

Befestigungs-Sets (Sertos®) für andere Türdicken siehe ab S. 818.



## Stockholm - FS-E1140/42H/42HS

duraplus®

HOPPE-Edelstahl-Feuerschutz-Standflügel-Rosetten-Türgriff-Garnitur mit Montagemodul und Schlüsselrosetten für Innentüren:

- geprüft nach **DIN 18273**
- Lagerung: Türgriff lose, wartungsfreies Gleitlager
- Verbindung: HOPPE-Vollstift mit epha-Einfräsung, vormontiert in der Unterkonstruktion
- Unterkonstruktion: Griffrosetten Stahl/Kunststoff, Schlüsselrosetten Stahl, Stütznocken
- Befestigung: verdeckt, durchgehend, Gewindeschrauben M4



Beschreibung			Lochung	F69			P.E.	Krt.
				Art.-Nr./€				
FS-Standflügel-Garnitur (außen blind/innen Griff)	45-65	9/42		<b>11665762</b> <b>136,97</b>			1	4

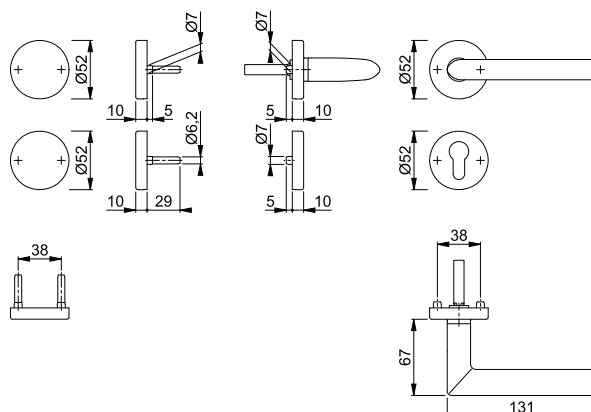



Sertos®

### Stockholm - FS-E1140/353KH

duraplus®

HOPPE-Edelstahl-Feuerschutz-Kurzschild-Türgriff-Garnitur für Innentüren:

- geprüft nach **DIN 18273** und **DIN EN 1906: 47\*-D1150A** und **PIVCERTPlus** (1.000.000 Prüfzyklen), Objekt-Garnitur
- Lagerung: Türgriffe fest/drehbar, Rückholfedern, HOPPE-Steckgriff-Verbindung mit Kugel-Arretierung **Sertos®**, wartungsfreie Gleitlager
- Verbindung: HOPPE-Profilvollstift
- Unterkonstruktion: Stahl, Stütznocken
- Befestigung: verdeckt, durchgehend, Gewindeschrauben M5



3

Beschreibung	40-65	9	Lochung/ Abstand	72	F69			P.E.	Krt.
					Art.-Nr./€				
FS-Türgriff-Garnitur (Griff/Griff)					<b>10722980</b>			1	10
					<b>102,27</b>				

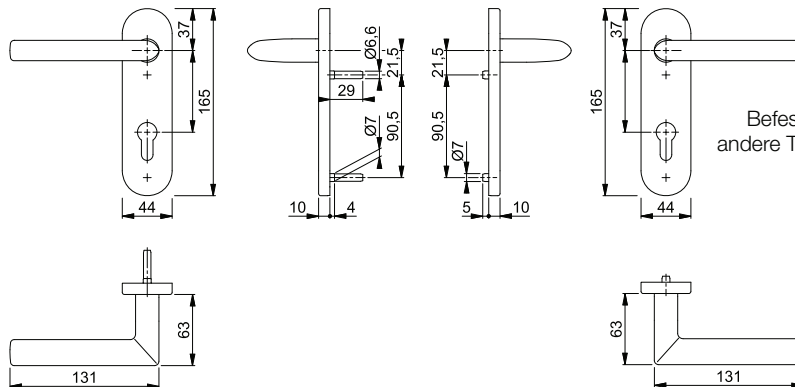

Befestigungs-Sets (Sertos®) für andere Türdicken siehe ab S. 818.



Sertos®

### Stockholm - FS-E58/353KH/1140

duraplus®

HOPPE-Edelstahl-Feuerschutz-Kurzschild-Wechsel-Garnitur für Wohnungsabschluss-Türen:

- geprüft nach **DIN 18273** und **DIN EN 1906: 47\*-D1150A** und **PIVCERTPlus** (1.000.000 Prüfzyklen), Objekt-Garnitur
- Lagerung: außen Knopf fest; innen Türgriff fest/drehbar, Rückholfeder, HOPPE-Steckgriff-Verbindung mit Kugel-Arretierung **Sertos®**, wartungsfreies Gleitlager
- Verbindung: HOPPE-FDW-Profilvollstift
- Unterkonstruktion: Stahl, Stütznocken
- Befestigung: verdeckt, durchgehend, Gewindeschrauben M5



Beschreibung	40-65	9	Lochung/ Abstand	72	F69			P.E.	Krt.
					Art.-Nr./€				
FS-Wechsel-Garnitur (Knopf/Griff)					<b>10723000</b>			1	4
					<b>121,04</b>				

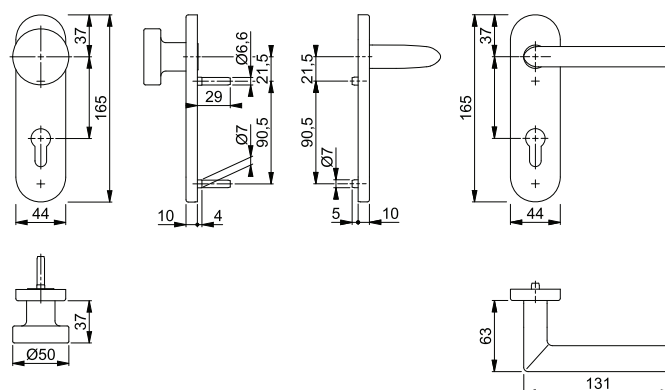

Befestigungs-Sets (Sertos®) für andere Türdicken siehe ab S. 818.

## Stockholm - FS-E1140/353H

duraplus®



HOPPE-Edelstahl-Feuerschutz-Langschild-Türgriff-Garnitur für Innentüren:

- geprüft nach **DIN 18273** und **DIN EN 1906: 47\*-D1150A** und **PVCERTPlus** (1.000.000 Prüfzyklen), Objekt-Garnitur
- Lagerung: Türgriffe fest/drehbar, Rückholfedern, HOPPE-Steckgriff-Verbindung mit Kugel-Arretierung **Sertos®**, wartungsfreie Gleitlager
- Verbindung: HOPPE-Profilvollstift
- Unterkonstruktion: Stahl, Stütznocken
- Befestigung: verdeckt, durchgehend, Gewindeschrauben M5



Beschreibung	40-65	9	Lochung/ Abstand	F69				P.E.	Krt.
				Art.-Nr./€					
FS-Türgriff-Garnitur (Griff/Griff)			72	<b>11537760</b>				1	5
				<b>138,68</b>					

Sertos®

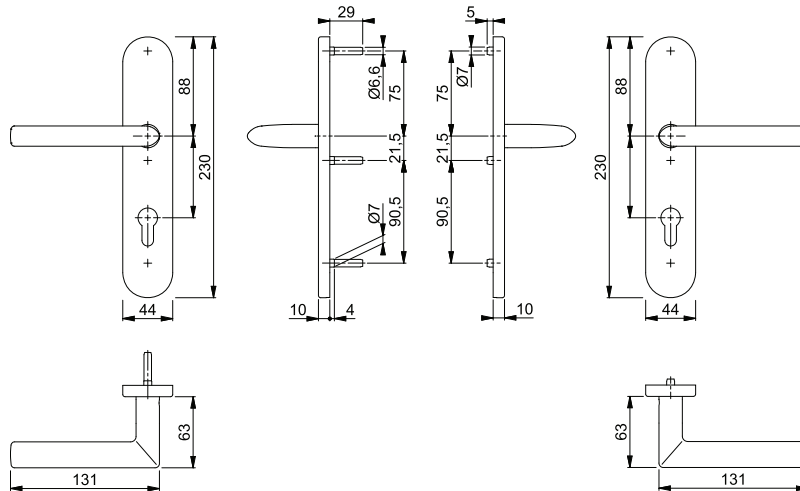

## Stockholm - FS-E58/353H/1140

duraplus®



HOPPE-Edelstahl-Feuerschutz-Langschild-Wechsel-Garnitur für Wohnungsabschluss-Türen:

- geprüft nach **DIN 18273** und **DIN EN 1906: 47\*-D1150A** und **PVCERTPlus** (1.000.000 Prüfzyklen), Objekt-Garnitur
- Lagerung: außen Knopf fest; innen Türgriff fest/drehbar, Rückholfeder, HOPPE-Steckgriff-Verbindung mit Kugel-Arretierung **Sertos®**, wartungsfreies Gleitlager
- Verbindung: HOPPE-FDW-Profilvollstift
- Unterkonstruktion: Stahl, Stütznocken
- Befestigung: verdeckt, durchgehend, Gewindeschrauben M5



Beschreibung	40-65	9	Lochung/ Abstand	F69				P.E.	Krt.
				Art.-Nr./€					
FS-Wechsel-Garnitur (Knopf/Griff)			72	<b>11537838</b>				1	4
				<b>157,45</b>					

Sertos®

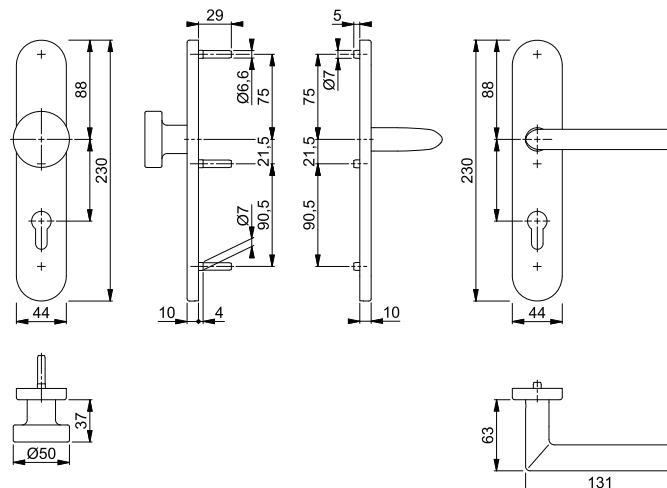



Sertos®

### Stockholm - FS-E1141/42H/42HS

duraplus®

HOPPE-Edelstahl-Feuerschutz-Rosetten-Türgriff-Garnitur mit Schlüsselrosetten für Innentüren:

- geprüft nach **DIN 18273** und **DIN EN 1906: 47\*-D1150A** und PIVCERT**Plus** (1.000.000 Prüfzyklen), Objekt-Garnitur
- Lagerung: Türgriffe fest/drehbar, Rückholfedern, HOPPE-Steckgriff-Verbindung mit Kugel-Arretierung **Sertos®**, wartungsfreie Gleitlager
- Verbindung: HOPPE-Profilvollstift
- Unterkonstruktion: Griffrosetten Stahl/Kunststoff, Schlüsselrosetten Stahl, Stütznocken
- Befestigung: verdeckt, durchgehend, Gewindeschrauben M4



3

Beschreibung			Lochung	F69			P.E.	Krt.
				Art.-Nr./€				
FS-Türgriff-Garnitur (Griff/Griff)	40-65	9		<b>10721979</b> <b>120,31</b>			1	10
FS-Antipanic-Türgriff-Garnitur (Griff/Griff)		40-65	9		10722007 <b>134,55</b>		1	4

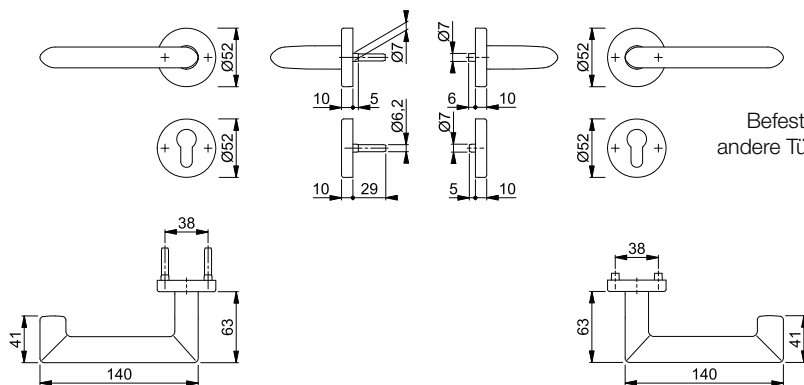

Befestigungs-Sets (Sertos®) für andere Türdicken siehe ab S. 818.



Sertos®

### Stockholm - FS-E58/42H/42HS/1141

duraplus®

HOPPE-Edelstahl-Feuerschutz-Rosetten-Wechsel-Garnitur mit Schlüsselrosetten für Wohnungsabschluss-Türen:

- geprüft nach **DIN 18273**, mitgeprüft in Notausgangs-Verschlässen nach **DIN EN 179** und geprüft nach **DIN EN 1906: 47\*-D1150A** und PIVCERT**Plus** (1.000.000 Prüfzyklen), Objekt-Garnitur
- Lagerung: außen Knopf fest; innen Türgriff fest/drehbar, Rückholfeder, HOPPE-Steckgriff-Verbindung mit Kugel-Arretierung **Sertos®**, wartungsfreies Gleitlager
- Verbindung: HOPPE-FDW-Profilvollstift
- Unterkonstruktion: Stahl, Stütznocken
- Befestigung: verdeckt, durchgehend, Gewindeschrauben M4



Beschreibung			Lochung	F69			P.E.	Krt.
				Art.-Nr./€				
FS-Wechsel-Garnitur (Knopf/Griff)	40-65	9		<b>10722322</b> <b>139,08</b>			1	4

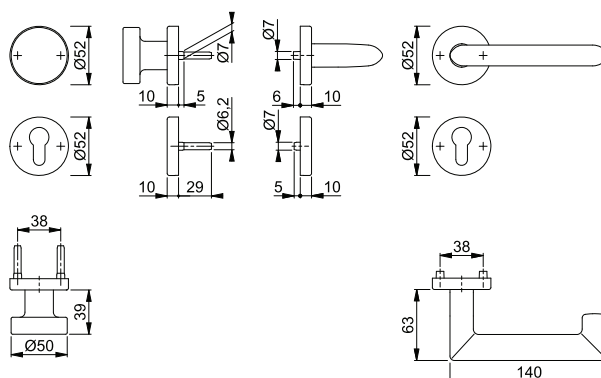

Befestigungs-Sets (Sertos®) für andere Türdicken siehe ab S. 818.

# Feuerschutz-(Antipanik)-Innentür-Garnituren

## Stockholm - FS-E1141/42H/42HS

duraplus®



HOPPE-Edelstahl-Feuerschutz-Standflügel-Rosetten-Türgriff-Garnitur mit Montagemodul und Schlüsselrosetten für Innentüren:

- geprüft nach **DIN 18273** und mitgeprüft in Notausgangs-Verschlüssen nach **DIN EN 179**
- Lagerung: Türgriff lose, wartungsfreies Gleitlager
- Verbindung: HOPPE-Vollstift mit epha-Einfräsung, vormontiert in der Unterkonstruktion
- Unterkonstruktion: Griffrosetten Stahl/Kunststoff, Schlüsselrosetten Stahl, Stütznocken
- Befestigung: verdeckt, durchgehend, Gewindeschrauben M4



Beschreibung			Lochung	F69			P.E.	Krt.
				Art.-Nr./€				
FS-Standflügel-Garnitur (außen blind/innen Griff)	45-65	9/42	UG	<b>11665877</b> <b>160,00</b>			1	4

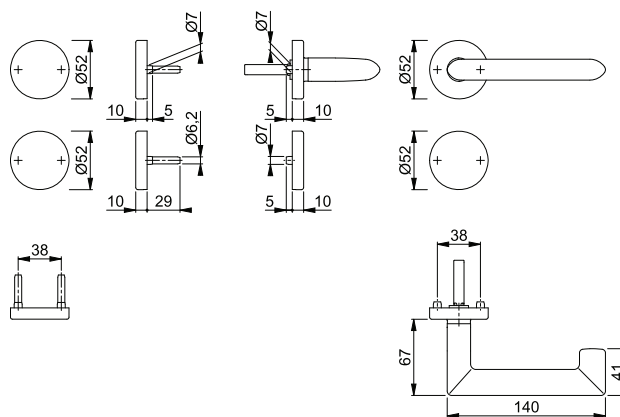

## Stockholm - FS-E1141/353KH

duraplus®



Sertos®

HOPPE-Edelstahl-Feuerschutz-Kurzschild-Türgriff-Garnitur für Innentüren:

- geprüft nach **DIN 18273** und **DIN EN 1906: 47-D1150A** und **PIVCERTPlus** (1.000.000 Prüfzyklen), Objekt-Garnitur
- Lagerung: Türgriffe fest/drehbar, Rückholfedern, HOPPE-Steckgriff-Verbindung mit Kugel-Arretierung **Sertos®**, wartungsfreie Gleitlager
- Verbindung: HOPPE-Profilvollstift
- Unterkonstruktion: Stahl, Stütznocken
- Befestigung: verdeckt, durchgehend, Gewindeschrauben M5



Beschreibung			Lochung/Abstand	F69			P.E.	Krt.
				Art.-Nr./€				
FS-Türgriff-Garnitur (Griff/Griff)	40-65	9	72	<b>10722656</b> <b>136,53</b>			1	10
FS-Antipanik-Türgriff-Garnitur (Griff/Griff)	40-65	9	72	10722681 <b>150,77</b>			1	4

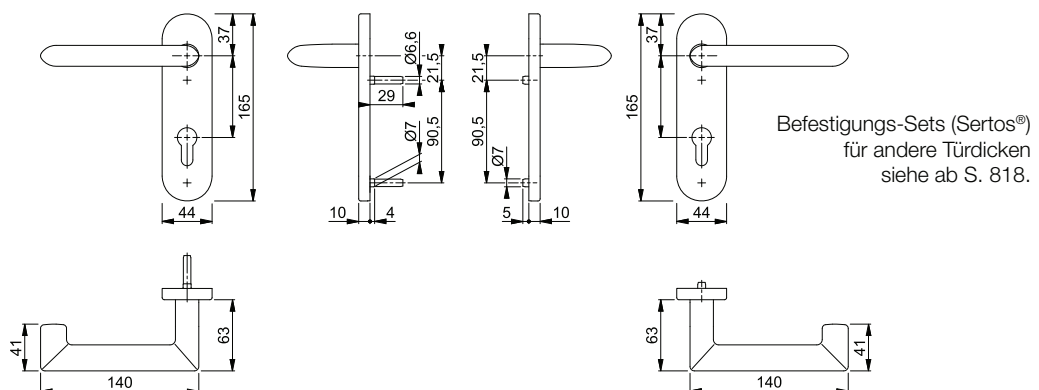





Sertos®

### Stockholm - FS-E58/353KH/1141





duraplus®

HOPPE-Edelstahl-Feuerschutz-Kurzschild-Wechsel-Garnitur für Wohnungsabschluss-Türen:

- geprüft nach **DIN 18273**, mitgeprüft in Notausgangs-Verschlüssen nach **DIN EN 179** und geprüft nach **DIN EN 1906: 47\*-D1150A** und **PIVCERTPlus** (1.000.000 Prüfzyklen), Objekt-Garnitur
- Lagerung: außen Knopf fest; innen Türgriff fest/drehbar, Rückholfeder, HOPPE-Steckgriff-Verbindung mit Kugel-Arretierung **Sertos®**, wartungsfreies Gleitlager
- Verbindung: HOPPE-FDW-Profilvollstift
- Unterkonstruktion: Stahl, Stütznocken
- Befestigung: verdeckt, durchgehend, Gewindeschrauben M5



3

Beschreibung			Lochung/ Abstand	F69				P.E.	Krt.
				Art.-Nr./€					
FS-Wechsel-Garnitur (Knopf/Griff) 	40-65	9	 72	<b>10722701</b> <b>155,31</b>				1	4

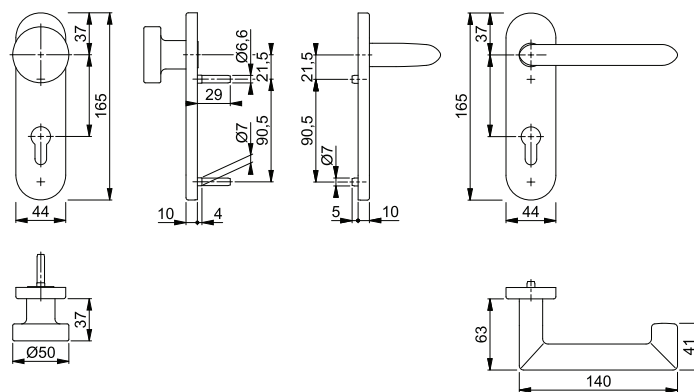

Befestigungs-Sets (Sertos®) für andere Türdicken siehe ab S. 818.



Sertos®



### Trondheim - FS-E1430/42H/42HS

duraplus®

HOPPE-Edelstahl-Feuerschutz-Rosetten-Türgriff-Garnitur mit Schlüsselrosetten für Innentüren:

- geprüft nach **DIN 18273** und **DIN EN 1906: 47\*-D1150A** und **PIVCERTPlus** (1.000.000 Prüfzyklen), Objekt-Garnitur
- Lagerung: Türgriffe fest/drehbar, Rückholfedern, HOPPE-Steckgriff-Verbindung mit Kugel-Arretierung **Sertos®**, wartungsfreie Gleitlager
- Verbindung: HOPPE-Profilvollstift
- Unterkonstruktion: Griffrosetten Stahl/Kunststoff, Schlüsselrosetten Stahl, Stütznocken
- Befestigung: verdeckt, durchgehend, Gewindeschrauben M4



Beschreibung			Lochung	F69				P.E.	Krt.
				Art.-Nr./€					
FS-Türgriff-Garnitur (Griff/Griff)	40-65	9		<b>10722234</b> <b>85,32</b>				1	10

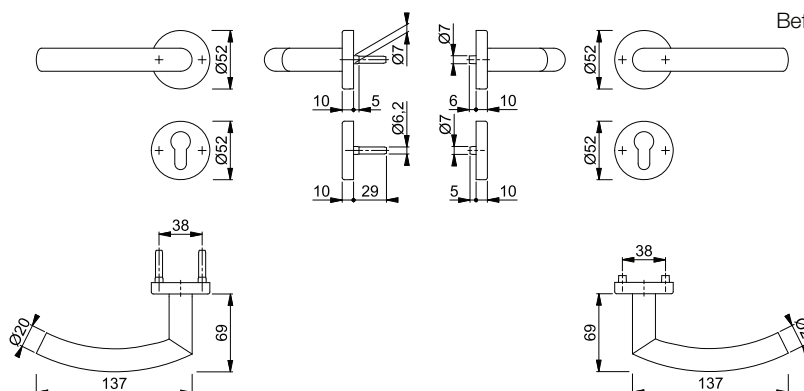

Befestigungs-Sets (Sertos®) für andere Türdicken siehe ab S. 818.

# Feuerschutz-(Antipanik)-Innentür-Garnituren

## ■ Trondheim - FS-E58/42H/42HS/1430

duraplus®



Sertos®

HOPPE-Edelstahl-Feuerschutz-Rosetten-Wechsel-Garnitur mit Schlüsselrosetten für Wohnungsabschluss-Türen:

- geprüft nach **DIN 18273** und **DIN EN 1906: 47'-D1150A** und **PVCERTPlus** (1.000.000 Prüfzyklen), Objekt-Garnitur
- Lagerung: außen Knopf fest; innen Türgriff fest/drehbar, Rückholfeder, HOPPE-Steckgriff-Verbindung mit Kugel-Arretierung **Sertos®**, wartungsfreies Gleitlager
- Verbindung: HOPPE-FDW-Profilvollstift
- Unterkonstruktion: Stahl, Stütznocken
- Befestigung: verdeckt, durchgehend, Gewindeschrauben M4



Beschreibung			Lochung	F69			P.E.	Krt.
				Art.-Nr./€				
FS-Wechsel-Garnitur (Knopf/Griff)	40-65	9		<b>10722470</b> <b>104,09</b>			1	4

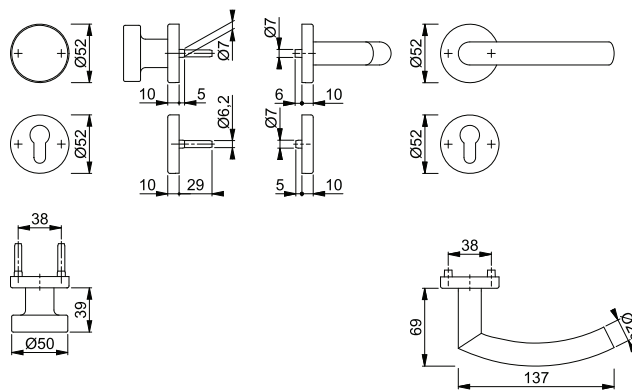

Befestigungs-Sets (Sertos®) für andere Türdicken siehe ab S. 818.

## ■ Trondheim - FS-E1430/353KH

duraplus®



Sertos®

HOPPE-Edelstahl-Feuerschutz-Kurzschild-Türgriff-Garnitur für Innentüren:

- geprüft nach **DIN 18273** und **DIN EN 1906: 47'-D1150A** und **PVCERTPlus** (1.000.000 Prüfzyklen), Objekt-Garnitur
- Lagerung: Türgriffe fest/drehbar, Rückholfedern, HOPPE-Steckgriff-Verbindung mit Kugel-Arretierung **Sertos®**, wartungsfreie Gleitlager
- Verbindung: HOPPE-Profilvollstift
- Unterkonstruktion: Stahl, Stütznocken
- Befestigung: verdeckt, durchgehend, Gewindeschrauben M5



Beschreibung			Lochung/ Abstand	F69			P.E.	Krt.
				Art.-Nr./€				
FS-Türgriff-Garnitur (Griff/Griff)	40-65	9		72 <b>10723051</b> <b>101,54</b>			1	10

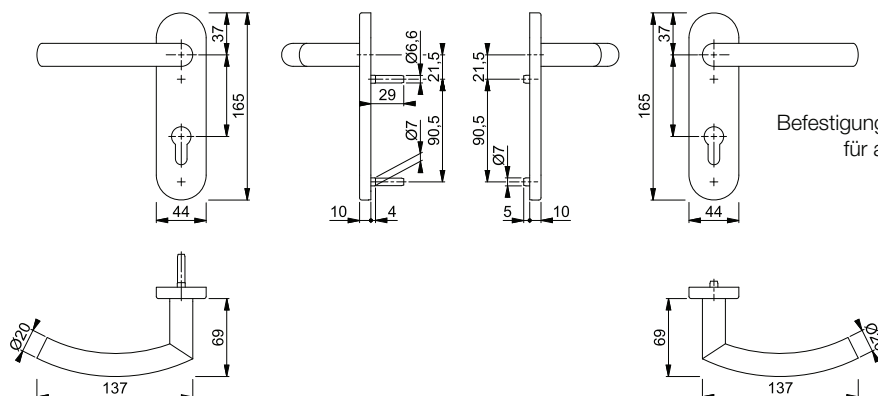

Befestigungs-Sets (Sertos®) für andere Türdicken siehe ab S. 818.



Sertos®

### ■ Trondheim - FS-E58/353KH/1430

duraplus®

HOPPE-Edelstahl-Feuerschutz-Kurzschild-Wechsel-Garnitur für Wohnungsabschluss-Türen:

- geprüft nach **DIN 18273** und **DIN EN 1906: 47\*-D1150A** und **PIVCERTPlus** (1.000.000 Prüfzyklen), Objekt-Garnitur
- Lagerung: außen Knopf fest; innen Türgriff fest/drehbar, Rückholfeder, HOPPE-Steckgriff-Verbindung mit Kugel-Arretierung **Sertos®**, wartungsfreies Gleitlager
- Verbindung: HOPPE-FDW-Profilvollstift
- Unterkonstruktion: Stahl, Stütznocken
- Befestigung: verdeckt, durchgehend, Gewindeschrauben M5



Beschreibung			Lochung/ Abstand	F69		P.E.	Krt.
				Art.-Nr./€			
FS-Wechsel-Garnitur (Knopf/Griff)	40-65	9	72	<b>10723077</b> <b>120,31</b>		1	4

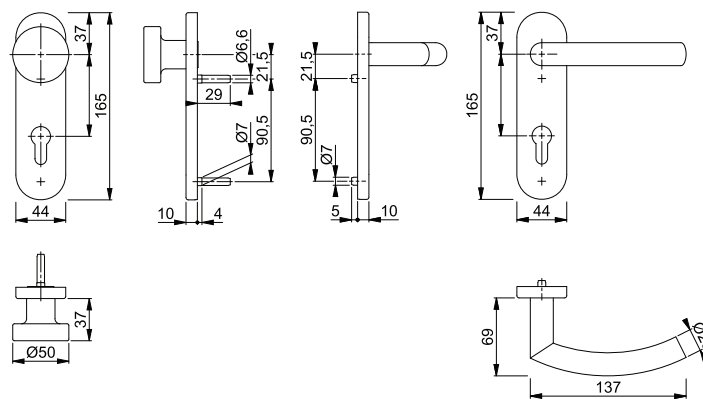

Befestigungs-Sets (Sertos®) für andere Türdicken siehe ab S. 818.



Sertos®

### ■ Trondheim - FS-E1430/353H

duraplus®

HOPPE-Edelstahl-Feuerschutz-Langschild-Türgriff-Garnitur für Innentüren:

- geprüft nach **DIN 18273** und **DIN EN 1906: 47\*-D1150A** und **PIVCERTPlus** (1.000.000 Prüfzyklen), Objekt-Garnitur
- Lagerung: Türgriffe fest/drehbar, Rückholfedern, HOPPE-Steckgriff-Verbindung mit Kugel-Arretierung **Sertos®**, wartungsfreie Gleitlager
- Verbindung: HOPPE-Profilvollstift
- Unterkonstruktion: Stahl, Stütznocken
- Befestigung: verdeckt, durchgehend, Gewindeschrauben M5



Beschreibung			Lochung/ Abstand	F69		P.E.	Krt.
				Art.-Nr./€			
FS-Türgriff-Garnitur (Griff/Griff)	40-65	9	72	<b>11538016</b> <b>137,95</b>		1	5

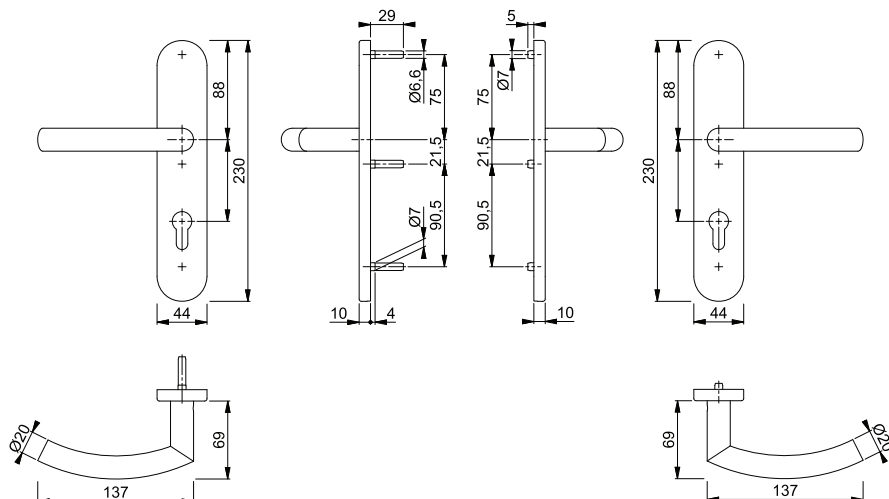

# Feuerschutz-(Antipanik)-Innentür-Garnituren

## ■ Trondheim - FS-E58/353H/1430



duraplus®



HOPPE-Edelstahl-Feuerschutz-Langschild-Wechsel-Garnitur für Wohnungsabschluss-Türen:

- geprüft nach **DIN 18273** und **DIN EN 1906: 47<sup>-</sup>-D1150A** und **PVCERTPlus** (1.000.000 Prüfzyklen), Objekt-Garnitur
- Lagerung: außen Knopf fest; innen Türgriff fest/drehbar, Rückholfeder, HOPPE-Steckgriff-Verbindung mit Kugel-Arretierung **Sertos®**, wartungsfreies Gleitlager
- Verbindung: HOPPE-FDW-Profilvollstift
- Unterkonstruktion: Stahl, Stütznocken
- Befestigung: verdeckt, durchgehend, Gewindeschrauben M5



Beschreibung			Lochung/ Abstand	F69				P.E.	Krt.
				Art.-Nr./€					
FS-Wechsel-Garnitur (Knopf/Griff)	40-65	9	 72	<b>11538028</b> <b>156,72</b>				1	4

Sertos®

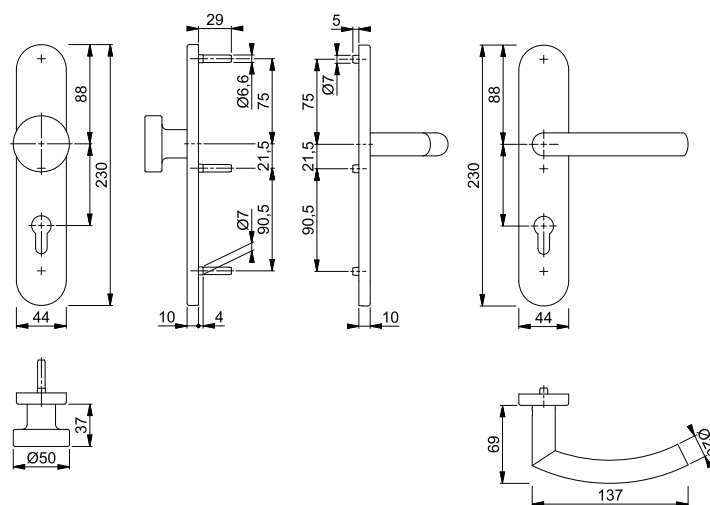



Sertos®

### Trondheim - FS-E1431/42H/42HS





duraplus®

HOPPE-Edelstahl-Feuerschutz-Rosetten-Türgriff-Garnitur mit Schlüsselrosetten für Innentüren:

- geprüft nach **DIN 18273** und **DIN EN 1906: 47\*-D1150A** und PIVCERT**Plus** (1.000.000 Prüfzyklen), Objekt-Garnitur
- Lagerung: Türgriffe fest/drehbar, Rückholfedern, HOPPE-Steckgriff-Verbindung mit Kugel-Arretierung **Sertos®**, wartungsfreie Gleitlager
- Verbindung: HOPPE-Profilvollstift
- Unterkonstruktion: Griffrosetten Stahl/Kunststoff, Schlüsselrosetten Stahl, Stütznocken
- Befestigung: verdeckt, durchgehend, Gewindeschrauben M4



3

Beschreibung			Lochung	F69				P.E.	Krt.
				Art.-Nr./€					
FS-Türgriff-Garnitur (Griff/Griff)	40-65	9		<b>10722200</b> <b>121,38</b>				1	10
FS-Antipanic-Türgriff-Garnitur (Griff/Griff) 	40-65	9		10722218 <b>135,62</b>				1	4

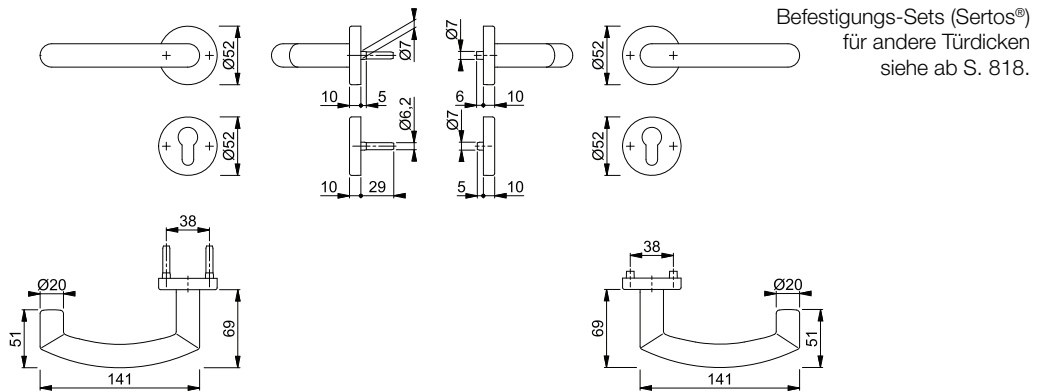

Sertos®





### Trondheim - FS-E58/42H/42HS/1431

duraplus®

HOPPE-Edelstahl-Feuerschutz-Rosetten-Wechsel-Garnitur mit Schlüsselrosetten für Wohnungsabschluss-Türen:

- geprüft nach **DIN 18273**, mitgeprüft in Notausgangs-Verschlässen nach **DIN EN 179** und geprüft nach **DIN EN 1906: 47\*-D1150A** und PIVCERT**Plus** (1.000.000 Prüfzyklen), Objekt-Garnitur
- Lagerung: außen Knopf fest; innen Türgriff fest/drehbar, Rückholfeder, HOPPE-Steckgriff-Verbindung mit Kugel-Arretierung **Sertos®**, wartungsfreies Gleitlager
- Verbindung: HOPPE-FDW-Profilvollstift
- Unterkonstruktion: Stahl, Stütznocken
- Befestigung: verdeckt, durchgehend, Gewindeschrauben M4



Beschreibung			Lochung	F69				P.E.	Krt.
				Art.-Nr./€					
FS-Wechsel-Garnitur (Knopf/Griff) 	40-65	9		<b>10722461</b> <b>140,16</b>				1	4

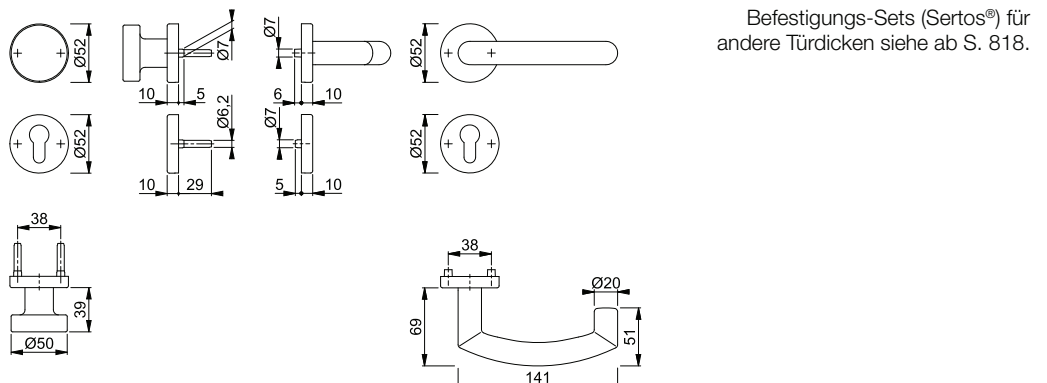

# Feuerschutz-(Antipanik)-Innentür-Garnituren

## ■ Trondheim - FS-E1431/42H/42HS

duraplus®



HOPPE-Edelstahl-Feuerschutz-Standflügel-Rosetten-Türgriff-Garnitur mit Montagemodul und Schlüsselrosetten für Innentüren:

- geprüft nach **DIN 18273** und mitgeprüft in Notausgangs-Verschlässen nach **DIN EN 179**
- Lagerung: Türgriff lose, wartungsfreies Gleitlager
- Verbindung: HOPPE-Vollstift mit epha-Einfräsung, vormontiert in der Unterkonstruktion
- Unterkonstruktion: Griffrosetten Stahl/Kunststoff, Schlüsselrosetten Stahl, Stütznocken
- Befestigung: verdeckt, durchgehend, Gewindeschrauben M4



Beschreibung			Lochung	F69			P.E.	Krt.
				Art.-Nr./€				
FS-Standflügel-Garnitur (außen blind/innen Griff)		45-65	9/42	UG	<b>1166645</b> <b>161,07</b>		1	4

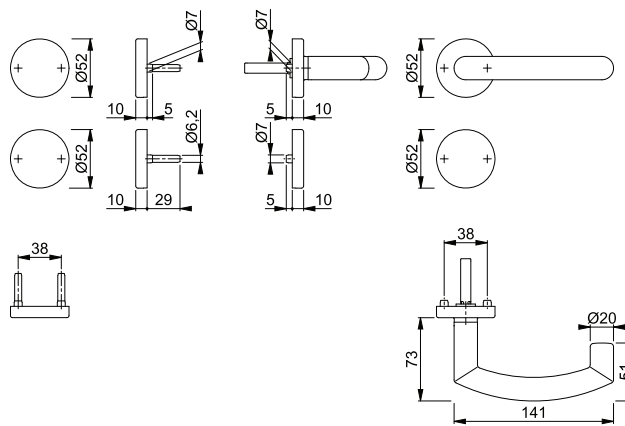

## ■ Trondheim - FS-E1431/353KH

duraplus®



Sertos®

HOPPE-Edelstahl-Feuerschutz-Kurzschild-Türgriff-Garnitur für Innentüren:

- geprüft nach **DIN 18273** und **DIN EN 1906: 47+-D1150A** und **PIVCERTPlus** (1.000.000 Prüfzyklen), Objekt-Garnitur
- Lagerung: Türgriffe fest/drehbar, Rückholfedern, HOPPE-Steckgriff-Verbindung mit Kugel-Arretierung **Sertos®**, wartungsfreie Gleitlager
- Verbindung: HOPPE-Profilvollstift
- Unterkonstruktion: Stahl, Stütznocken
- Befestigung: verdeckt, durchgehend, Gewindeschrauben M5



Beschreibung			Lochung/Abstand	F69			P.E.	Krt.
				Art.-Nr./€				
FS-Türgriff-Garnitur (Griff/Griff)		40-65	9	72	<b>10723026</b> <b>137,60</b>		1	10
FS-Antipanik-Türgriff-Garnitur (Griff/Griff)		40-65	9	72	10723034 <b>151,84</b>		1	4

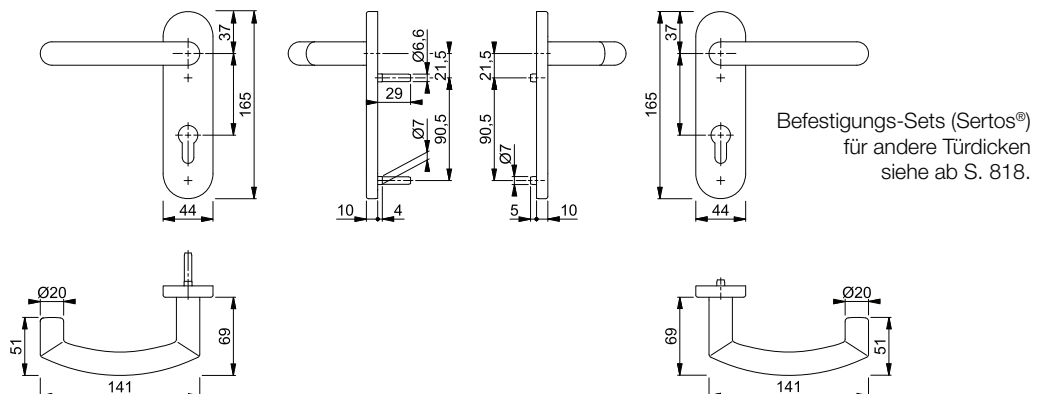



# Übersicht Schiebetür-Sets und -Muscheln



## Produktlinie duravert®

für exklusive Ansprüche



### Schiebetür-Sets

M463

Seite 260



## Produktlinie duraplus®

mehr als üblich



### Schiebetür-Sets

M464

Seite 264

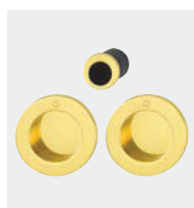

### Schiebetür-Sets

M471

Seite 265

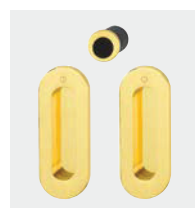

### Schiebetür-Sets

M472

Seite 266





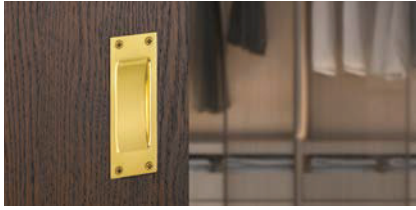

## Produktlinie duranorm<sup>®</sup>

konsequent günstig



### Schiebetür- Muscheln

(M)421

Seite 270



# Schiebetür-Sets und -Muscheln





für exklusive Ansprüche **duravert**<sup>®</sup>

## ■ M463 (Set 5)

duravert®

HOPPE-Messing-Schiebetür-Set 5 für Innentüren:

- Unterkonstruktion: Kunststoff
- Befestigung: verdeckt, Schiebetür-Muscheln mit Mehrzweckschrauben; Fingerhülse für Türstirnseite mit Silikon oder Klebstoff



Beschreibung	Lochung/ Abstand	F41-R	F52R/F77R	P.E.	Krt.
		Art.-Nr./€	Art.-Nr./€		
Schiebetür-Set 5	blind	<b>3207832</b> <b>94,29</b>	3207867 <b>123,31</b>	1	10

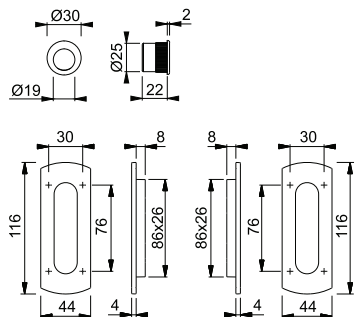

Farbvarianten:



Resista® wird auf alle Oberflächen gewährt, die in der Farbnummer den Buchstaben **R** enthalten.

**Resista®**



**M463 (Set 7)**

duraver<sup>®</sup>

HOPPE-Messing-Schiebetür-Set 7 mit Schlitzkopf/Hängeolive für Innentüren:

- Verbindung: HOPPE-Teleskopstift
- Unterkonstruktion: Kunststoff
- Befestigung: verdeckt, Schiebetür-Muscheln mit Mehrzweckschrauben; Fingerhülse für Türstirnseite mit Silikon oder Klebstoff



Beschreibung	Lochung/ Abstand	F41-R	F52R/F77R	P.E.	Krt.
		Art.-Nr./€	Art.-Nr./€		
Schiebetür-Set 7		<b>3207736</b> <b>116,77</b>	3207761 <b>152,70</b>	1	10

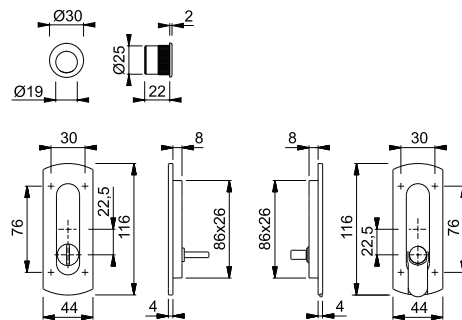

Farbvarianten:



F41-R

F52R/F77R

Resista<sup>®</sup> wird auf alle Oberflächen gewährt, die in der Farbnummer den Buchstaben **R** enthalten.

**Resista<sup>®</sup>**

4





mehr als üblich **duraplus®**

# Schiebetür-Sets und -Muscheln

## M464 (Set 5)

duraplus®

HOPPE-Messing-Schiebetür-Set 5 für Innentüren:

- Unterkonstruktion: Kunststoff
- Befestigung: verdeckt, Schiebetür-Muscheln mit Mehrzweckschrauben; Fingerhülse für Türstirnseite mit Silikon oder Klebstoff



Beschreibung	Lochung/Abstand	F41-R	F49-R	F84-1-R	F96-1-R	P.E.	Krt.
		Art.-Nr./€	Art.-Nr./€	Art.-Nr./€	Art.-Nr./€		
Schiebetür-Set 5	blind	<b>3390340</b> <b>56,13</b>	3390358 <b>56,13</b>	11733245 <b>60,45</b>	11733238 <b>60,45</b>	1	10
Beschreibung	Lochung/Abstand	F97-1-R				P.E.	Krt.
		Art.-Nr./€					
Schiebetür-Set 5	blind	11733214 <b>60,45</b>				1	10

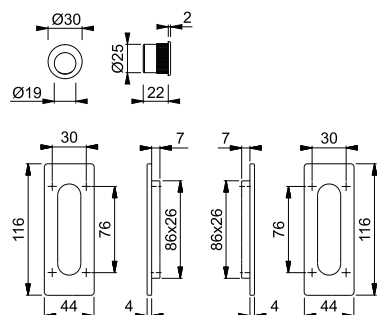

Resista® wird auf alle Oberflächen gewährt, die in der Farbnummer den Buchstaben **R** enthalten.

**Resista®**

## M464 (Set 7)

duraplus®

HOPPE-Messing-Schiebetür-Set 7 mit Schlitzkopf/Hängeolive für Innentüren:

- Verbindung: HOPPE-Teleskopstift
- Unterkonstruktion: Kunststoff
- Befestigung: verdeckt, Schiebetür-Muscheln mit Mehrzweckschrauben; Fingerhülse für Türstirnseite mit Silikon oder Klebstoff



Beschreibung	Lochung/Abstand	F41-R	F49-R	F84-1-R	F96-1-R	P.E.	Krt.
		Art.-Nr./€	Art.-Nr./€	Art.-Nr./€	Art.-Nr./€		
Schiebetür-Set 7		3390260 <b>78,61</b>	3390278 <b>78,61</b>	<b>11733415</b> <b>84,66</b>	11733408 <b>84,66</b>	1	10
Beschreibung	Lochung/Abstand	F97-1-R				P.E.	Krt.
		Art.-Nr./€					
Schiebetür-Set 7		11733385 <b>84,66</b>				1	10

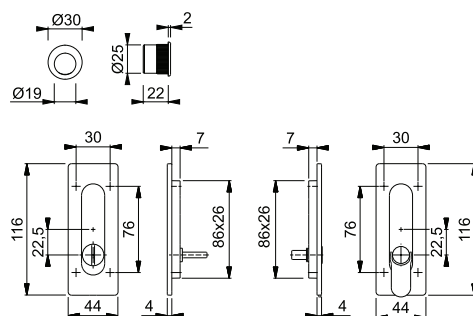

Resista® wird auf alle Oberflächen gewährt, die in der Farbnummer den Buchstaben **R** enthalten.

**Resista®**





**M471 (Set 5)**

duraplus®

HOPPE-Messing-Schiebetür-Set 5 für Innentüren:

- Unterkonstruktion: Kunststoff
- Befestigung: verdeckt, Schiebetür-Muscheln mit Mehrzweckschrauben; Fingerhülse für Türstirnseite mit Silikon oder Klebstoff



Beschreibung	Lochung/ Abstand	F41-R	F71	P.E.	Krt.
		Art.-Nr./€	Art.-Nr./€		
Schiebetür-Set 5	blind	<b>3206725</b> 44,92	3206696 34,55	1	10

4

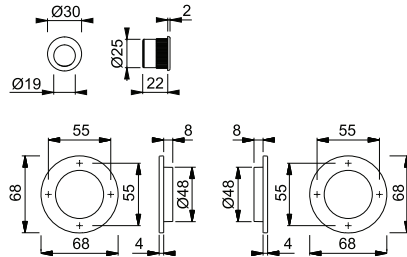

Resista® wird auf alle Oberflächen gewährt, die in der Farbnummer den Buchstaben **R** enthalten.

**Resista®**



**M471 (Set 7)**

duraplus®

HOPPE-Messing-Schiebetür-Set 7 mit Schlitzkopf/Hängeolive für Innentüren:

- Verbindung: HOPPE-Teleskopstift
- Unterkonstruktion: Kunststoff
- Befestigung: verdeckt, Schiebetür-Muscheln mit Mehrzweckschrauben; Fingerhülse für Türstirnseite mit Silikon oder Klebstoff



Beschreibung	Lochung/ Abstand	F41-R	P.E.	Krt.
		Art.-Nr./€		
Schiebetür-Set 7		<b>3206573</b> 67,39	1	10

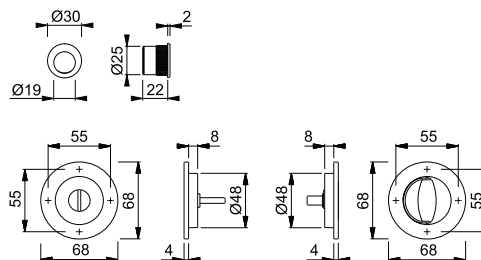

Resista® wird auf alle Oberflächen gewährt, die in der Farbnummer den Buchstaben **R** enthalten.

**Resista®**

## M472 (Set 5)

duraplus®



HOPPE-Messing-Schiebetür-Set 5 für Innentüren:

- Unterkonstruktion: Kunststoff
- Befestigung: verdeckt, Schiebetür-Muscheln mit Mehrzweckschrauben; Fingerhülse für Türstirnseite mit Silikon oder Klebstoff



Beschreibung	Lochung/Abstand	F41-R	F71	F84-1-R	F96-1-R	P.E.	Krt.
		Art.-Nr./€	Art.-Nr./€	Art.-Nr./€	Art.-Nr./€		
Schiebetür-Set 5	blind	3207429 <b>49,38</b>	<b>3207390</b> <b>37,98</b>	11733111 <b>53,18</b>	11733105 <b>53,18</b>	1	10
Beschreibung	Lochung/Abstand	F97-1-R				P.E.	Krt.
		Art.-Nr./€					
Schiebetür-Set 5	blind	11733081 <b>53,18</b>				1	10

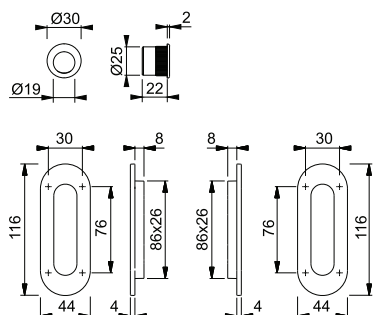

Resista® wird auf alle Oberflächen gewährt, die in der Farbnummer den Buchstaben **R** enthalten.

**Resista®**

## M472 (Set 7)

duraplus®



HOPPE-Messing-Schiebetür-Set 7 mit Schlitzkopf/Hängeolive für Innentüren:

- Verbindung: HOPPE-Teleskopstift
- Unterkonstruktion: Kunststoff
- Befestigung: verdeckt, Schiebetür-Muscheln mit Mehrzweckschrauben; Fingerhülse für Türstirnseite mit Silikon oder Klebstoff



Beschreibung	Lochung/Abstand	F41-R	F71	F84-1-R	F96-1-R	P.E.	Krt.
		Art.-Nr./€	Art.-Nr./€	Art.-Nr./€	Art.-Nr./€		
Schiebetür-Set 7		3207285 <b>71,86</b>	3207251 <b>55,27</b>	11733075 <b>77,38</b>	<b>11733068</b> <b>77,38</b>	1	10
Beschreibung	Lochung/Abstand	F97-1-R				P.E.	Krt.
		Art.-Nr./€					
Schiebetür-Set 7		11733044 <b>77,38</b>				1	10

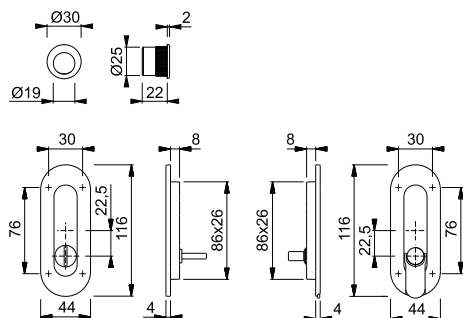

Resista® wird auf alle Oberflächen gewährt, die in der Farbnummer den Buchstaben **R** enthalten.

**Resista®**





konsequent günstig **duranorm**®

## 421P

duranorm®



HOPPE-Aluminium-Schiebetür-Muschel für Innentüren:

- Befestigung: sichtbar, Mehrzweckschrauben

Beschreibung	Lochung/ Abstand	F1	F2	P.E.	Krt.
		Art.-Nr./€	Art.-Nr./€		
Schiebetür-Muschel, Stück	blind	<b>684212</b> <b>9,51</b>		30	30
	blind	11540059 <b>12,72</b>	11540011 <b>12,72</b>	1	10

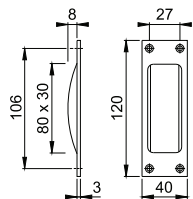

## M421

duranorm®



HOPPE-Messing-Schiebetür-Muschel für Innentüren:

- Befestigung: sichtbar, Mehrzweckschrauben



Beschreibung	Lochung/ Abstand	F71	F73	P.E.	Krt.
		Art.-Nr./€	Art.-Nr./€		
Schiebetür-Muschel, Stück	blind	<b>4205922</b> <b>31,12</b>	4205948 <b>34,23</b>	30	30

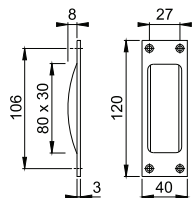



LOTTO B MQ 459,32

0,623



## Produktlinie duravert®

---

für exklusive Ansprüche



E5513D  
Seite 278

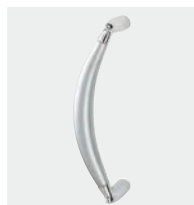

**Athinai**  
M516  
Seite 278







## Produktlinie duraplus®

mehr als üblich



5004  
Seite 282



5004DR  
Seite 282



(E)5010  
Seite 283, 285



(E)5110  
Seite 283, 296



(E)5210  
Seite 283, 297



(E)5310  
Seite 284, 297



E5000  
Seite 284



E5011  
Seite 286



E5012  
Seite 287



E5012DR  
Seite 288



E5014  
Seite 289



E5015  
Seite 289



E5019AD  
Seite 290



E5040  
Seite 290



E5061  
Seite 291



E5062  
Seite 292



E5091  
Seite 293



E5092  
Seite 294



# Übersicht Bügelgriffe



E5095  
Seite 295



E5100  
Seite 295



E5200  
Seite 296



E5311  
Seite 298



E5511  
Seite 298



E5606  
Seite 299



E5724  
Seite 300



E5726  
Seite 301



E5766  
Seite 302



**Schmalschild  
für Bügelgriffe**  
Seite 303



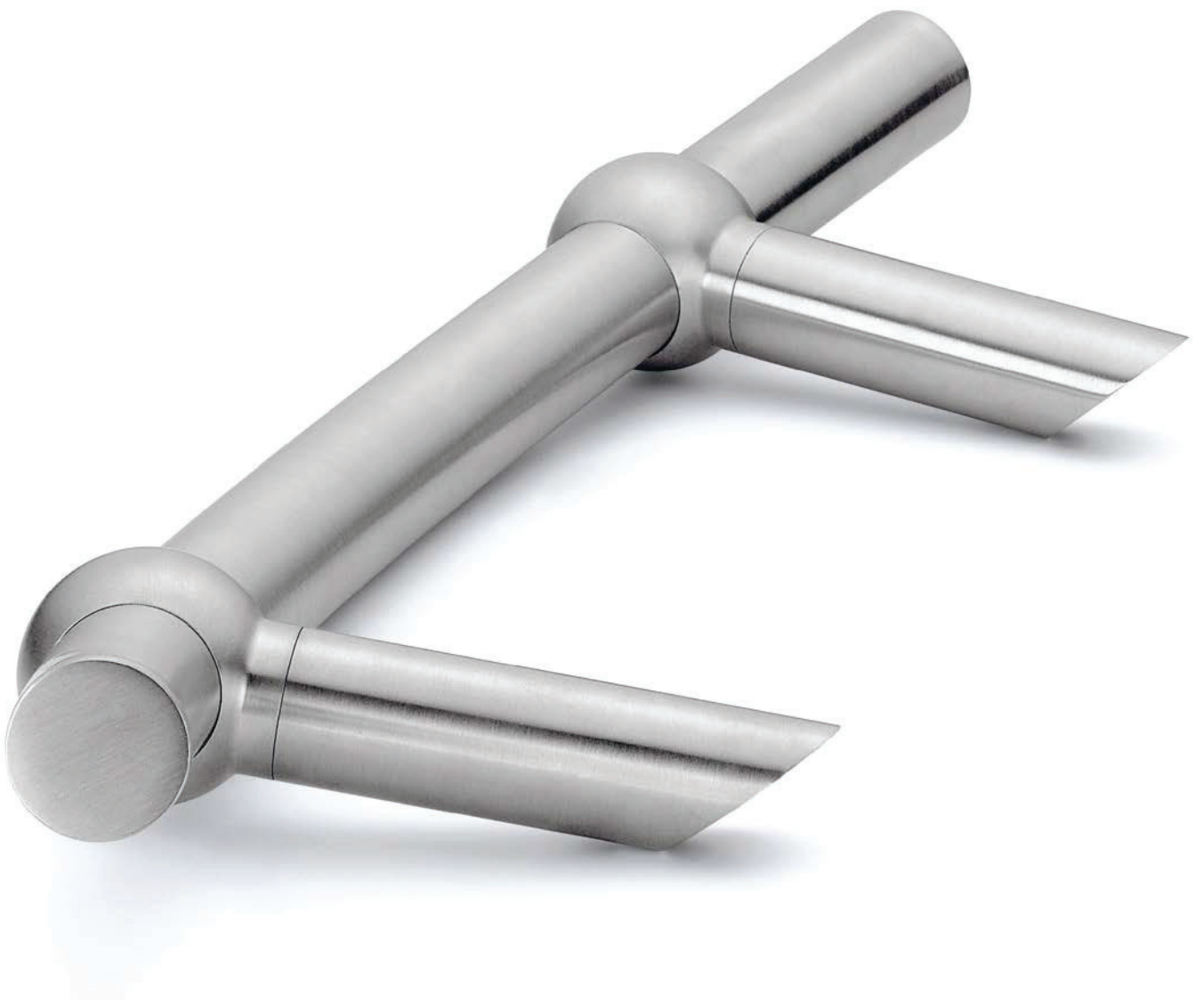

# Bügelgriffe



für exklusive Ansprüche **duravert**<sup>®</sup>

## ■ E5513D

duraver<sup>®</sup>

HOPPE-Edelstahl-Bügelgriff, Bogenform mit Design-Elementen:

- Design-Elemente: Verbindungsringe zu den Stützen
- Stützen: rund, schräg 45°
- Befestigung: verdeckt, Bügelgriff-Befestigungs-System-Nr. 11



Beschreibung	Ø	Länge		F69			P.E.	Krt.
		Stichmaß		Art.-Nr./€				
Bügelgriff Bogenform mit Design-Ringen, Stück	30	300		<b>1841653</b> <b>280,69</b>			1	1

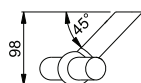
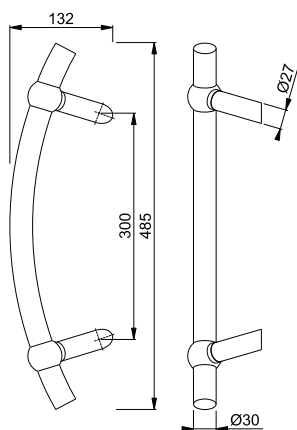

Weitere Bügelgriff-Befestigungs-Systeme siehe ab S. 798.

■ **Athinai - M516**

duravert®

HOPPE-Messing-Bügelgriff, Bogenform:

- Befestigung: verdeckt, Bügelgriff-Befestigungs-System-Nr. 11



Beschreibung	Stichmaß	F49R/F98R	F77R/F52R	P.E.	Krt.
		Art.-Nr./€	Art.-Nr./€		
Bügelgriff Bogenform, Stück	250	<b>1843894</b> <b>213,06</b>	3043858 <b>243,50</b>	1	5

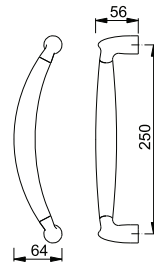

Farbvarianten:



F49R/F98R



F77R/F52R

Resista® wird auf alle Oberflächen gewährt, die in der Farbnummer den Buchstaben **R** enthalten.

**Resista®**

Weitere Bügelgriff-Befestigungs-Systeme siehe ab S. 798.

# Bügelgriffe





mehr als üblich **duraplus®**

## 5004

duraplus®

HOPPE-Aluminium-Bügelgriff, Stangenform:

- Stützen: gekröpft
- Befestigung: verdeckt, Bügelgriff-Befestigungs-System-Nr. 11

Beschreibung	Ø	Länge	F1	F9-2			P.E.	Krt.
		Stichmaß	Art.-Nr./€	Art.-Nr./€				
Bügelgriff Stangenform, Stück	25	330	3779101	<b>2345951</b>			1	5
		210	<b>114,30</b>	<b>137,16</b>				

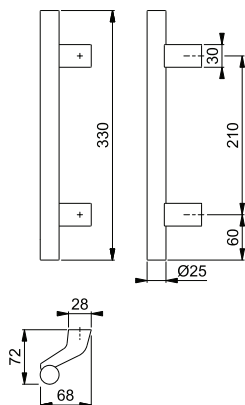

Weitere Bügelgriff-Befestigungs-Systeme siehe ab S. 798.



## 5004DR

duraplus®

HOPPE-Aluminium-Bügelgriff, Stangenform mit Design-Elementen:

- Design-Elemente: je 2 Rillen an beiden Enden der Griffstange
- Stützen: gekröpft
- Befestigung: verdeckt, Bügelgriff-Befestigungs-System-Nr. 11

Beschreibung	Ø	Länge	F1	F9-2			P.E.	Krt.
		Stichmaß	Art.-Nr./€	Art.-Nr./€				
Bügelgriff Stangenform mit Design-Rillen (je 2 x an beiden Enden), Stück	25	330	3779099	<b>2346195</b>			1	5
		210	<b>120,16</b>	<b>144,19</b>				

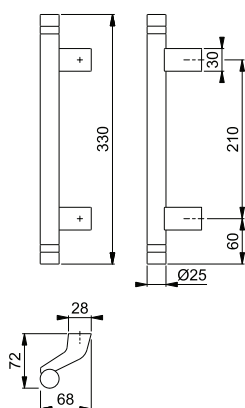

Weitere Bügelgriff-Befestigungs-Systeme siehe ab S. 798.





**5010**

duraplus®

HOPPE-Aluminium-Bügelgriff, U-Form:

- Befestigung: verdeckt, Bügelgriff-Befestigungs-System-Nr. 11

Beschreibung	Ø	Stichmaß	F1			P.E.	Krt.
			Art.-Nr./€				
Bügelgriff U-Form, Stück	30	300	<b>8051229</b> <b>128,56</b>			1	5
		350	6859177 <b>128,56</b>			1	5

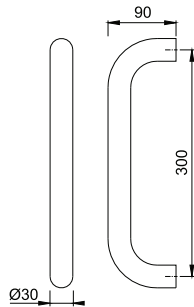

Weitere Bügelgriff-Befestigungs-Systeme siehe ab S. 798.

5



**5110**

duraplus®

HOPPE-Aluminium-Bügelgriff, verkröpfte U-Form:

- Befestigung: verdeckt, Bügelgriff-Befestigungs-System-Nr. 11

Beschreibung	Ø	Stichmaß	F1			P.E.	Krt.
			Art.-Nr./€				
Bügelgriff verkröpfte U-Form, Stück	30	300	<b>8051419</b> <b>139,30</b>			1	5
		350	8051385 <b>139,30</b>			1	5

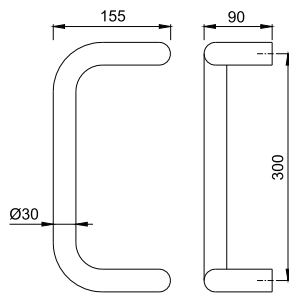

Weitere Bügelgriff-Befestigungs-Systeme siehe ab S. 798.



**5210**

duraplus®

HOPPE-Aluminium-Bügelgriff, Dreieckform:

- Befestigung: verdeckt, Bügelgriff-Befestigungs-System-Nr. 11

Beschreibung	Ø	Stichmaß	F1			P.E.	Krt.
			Art.-Nr./€				
Bügelgriff Dreieckform, Stück	30	300	<b>8051336</b> <b>153,60</b>			1	5

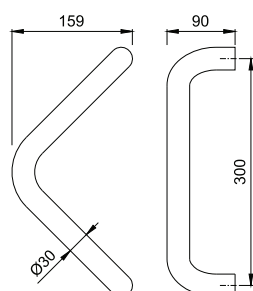

Weitere Bügelgriff-Befestigungs-Systeme siehe ab S. 798.

## ■ 5310

duraplus®



HOPPE-Aluminium-Bügelgriff, Halbkreisform:  
 • Befestigung: verdeckt, Bügelgriff-Befestigungs-System-Nr. 11

Beschreibung	Ø	Stichmaß	F1	P.E.	Krt.
			Art.-Nr./€		
Bügelgriff Halbkreisform, Stück	30	300	<b>8051260</b> <b>178,58</b>	1	5
		350	8051252 <b>178,58</b>	1	5

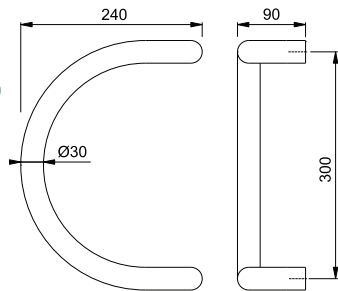

Weitere Bügelgriff-Befestigungs-Systeme siehe ab S. 798.

## ■ E5000

duraplus®



HOPPE-Edelstahl-Bügelgriff, U-Form:  
 • Befestigung: verdeckt, Bügelgriff-Befestigungs-System-Nr. 11  
**Sonderlängen auf Anfrage erhältlich:**  
 • Stichmaß: von 400-1.200 mm sind möglich  
 • Bei der Bestellung bitte das gewünschte Stichmaß angeben!



Beschreibung	Ø	Stichmaß	F69	P.E.	Krt.
			Art.-Nr./€		
Bügelgriff U-Form, Stück	25	300	<b>553648</b> <b>105,35</b>	1	5
		350	602551 <b>105,35</b>	1	5

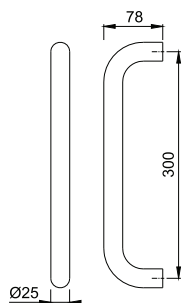

Weitere Bügelgriff-Befestigungs-Systeme siehe ab S. 798.

■ **E5010**

duraplus®

HOPPE-Edelstahl-Bügelgriff, U-Form:

- Befestigung: verdeckt, Bügelgriff-Befestigungs-System-Nr. 11

**Sonderlängen auf Anfrage erhältlich:**

- Stichmaß: von 350-2.400 mm sind möglich
- Stützen: ab einem Stichmaß von 1.301 mm wird eine zusätzliche Stütze empfohlen
- Bei der Bestellung bitte das gewünschte Stichmaß und, wenn gewünscht, die zusätzliche Stütze angeben!



Beschreibung	Ø	Stichmaß	F69				P.E.	Krt.
			Art.-Nr./€					
Bügelgriff U-Form, Stück	30	300	<b>556144</b> <b>118,49</b>				1	5

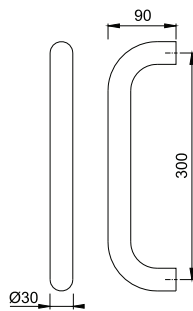

Weitere Bügelgriff-Befestigungs-Systeme siehe ab S. 798.

**5**

## ■ E5011

duraplus®

HOPPE-Edelstahl-Bügelgriff, Stangenform:

- Stützen: rund, gerade
- Befestigung: verdeckt, Bügelgriff-Befestigungs-System-Nr. 11

### Sonderlängen auf Anfrage erhältlich:

- Grifflänge: von 250-2.600 mm sind möglich
- Stichmaß: von 100-2.570 mm sind möglich
- Stützen: ab einem Stichmaß von 1.301 mm wird eine zusätzliche Stütze empfohlen
- Bitte die gewünschte Grifflänge, das Stichmaß und, wenn gewünscht, die zusätzliche Stütze angeben! Sollte eine asymmetrische Anordnung der Stützen gewünscht sein, bitte Position angeben!



Beschreibung	Ø	Länge	F69	F9714M			P.E.	Krt.
		Stichmaß	Art.-Nr./€	Art.-Nr./€				
Bügelgriff Stangenform, Stück	30	400	6520605				1	5
		300	<b>60,98</b>					
		500	2010595				1	5
		300	<b>64,53</b>					
		600	2010624	<b>11841308</b>			1	5
		400	<b>68,09</b>	<b>136,19</b>				
		800	2010632	11797952			1	5
		560	<b>75,21</b>	<b>150,42</b>				
		1000	2010659	11827622			1	5
		700	<b>82,30</b>	<b>164,60</b>				
		1200	2010974	11797964			1	1
		900	<b>89,42</b>	<b>178,83</b>				
		1400	2010982	11827634			1	1
		1000	<b>96,53</b>	<b>193,07</b>				
		1600	2011029	11827221			1	1
1200	<b>103,65</b>	<b>207,30</b>						
1800	2011037	11835448			1	1		
1300	<b>110,77</b>	<b>221,54</b>						

Weitere Bügelgriff-Befestigungs-Systeme siehe ab S. 798.

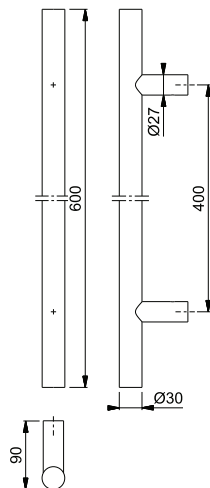



■ **E5012**

HOPPE-Edelstahl-Bügelgriff, Stangenform:

- Stützen: rund, schräg 45°
- Befestigung: verdeckt, Bügelgriff-Befestigungs-System-Nr. 11

**Sonderlängen auf Anfrage erhältlich:**

- Grifflänge: von 250-2.600 mm sind möglich
- Stichmaß: von 100-2.570 mm sind möglich
- Stützen: ab einem Stichmaß von 1.301 mm wird eine zusätzliche Stütze empfohlen
- Bitte die gewünschte Grifflänge, das Stichmaß und, wenn gewünscht, die zusätzliche Stütze angeben! Sollte eine asymmetrische Anordnung der Stützen gewünscht sein, bitte Position und Seite (rechts oder links zeigend) angeben!



Beschreibung	Ø	Länge	F69	F9714M	P.E.	Krt.	
		Stichmaß	Art.-Nr./€	Art.-Nr./€			
Bügelgriff Stangenform, Stück	30	400	8124414		1	5	
		300	<b>60,94</b>				
		500	2011053		1	5	
		300	<b>64,50</b>				
		600	2011061	<b>11821954</b>		1	5
		400	<b>68,06</b>	<b>136,12</b>			
		800	2011555	11797976		1	5
		560	<b>75,18</b>	<b>150,36</b>			
		1000	2011571	11827646		1	5
		700	<b>82,27</b>	<b>164,53</b>			
		1200	2011598	11797988		1	1
		900	<b>89,38</b>	<b>178,77</b>			
		1400	2011643	11830864		1	1
		1000	<b>96,50</b>	<b>193,00</b>			
		1600	2011678	11827269		1	1
1200	<b>103,62</b>	<b>207,24</b>					
1800	2011707	11835497		1	1		
1300	<b>110,74</b>	<b>221,48</b>					

5

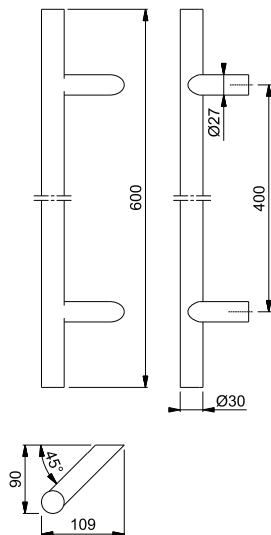

Weitere Bügelgriff-Befestigungs-Systeme siehe ab S. 798.

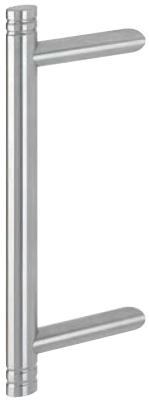

## ■ E5012DR (je 2 Design-Rillen an beiden Enden)

duraplus®

HOPPE-Edelstahl-Bügelgriff, Stangenform mit Design-Elementen:

- Design-Elemente: je 2 Rillen an beiden Enden der Griffstange
- Stützen: rund, schräg 45°
- Befestigung: verdeckt, Bügelgriff-Befestigungs-System-Nr. 11



Beschreibung	Ø	Länge		F69			P.E.	Krt.
		Stichmaß		Art.-Nr./€				
Bügelgriff Stangenform mit Design-Rillen (je 2 x an beiden Enden), Stück	30	400		<b>3224510</b>			1	5
		300		<b>89,32</b>				
		500		3224691			1	5
		300		<b>95,90</b>				
		600		3224712			1	5
		400		<b>102,52</b>				
		800		3224739			1	5
		560		<b>115,49</b>				

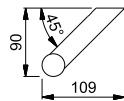
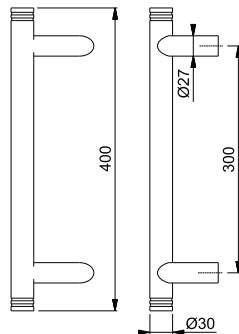

Sonderlängen auf Anfrage.

Weitere Bügelgriff-Befestigungs-Systeme siehe ab S. 798.

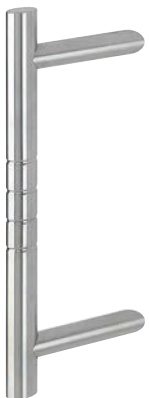

## ■ E5012DR (4 Design-Rillen mittig)

duraplus®

HOPPE-Edelstahl-Bügelgriff, Stangenform mit Design-Elementen:

- Design-Element: 4 Rillen mittig an der Griffstange
- Stützen: rund, schräg 45°
- Befestigung: verdeckt, Bügelgriff-Befestigungs-System-Nr. 11



Beschreibung	Ø	Länge		F69			P.E.	Krt.
		Stichmaß		Art.-Nr./€				
Bügelgriff Stangenform mit Design-Rillen (4 x mittig), Stück	30	400		<b>3224528</b>			1	5
		300		<b>89,32</b>				
		600		3224827			1	5
		400		<b>102,52</b>				

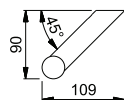
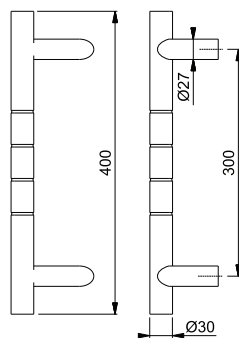

Sonderlängen auf Anfrage.

Weitere Bügelgriff-Befestigungs-Systeme siehe ab S. 798.



duraplus®

■ **E5014**

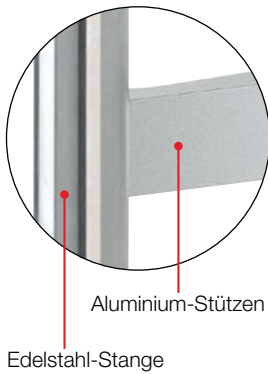

HOPPE-Edelstahl-Bügelgriff, Stangenform:

- Stützen: gekröpft, aus Aluminium
- Befestigung: verdeckt, Bügelgriff-Befestigungs-System-Nr. 11

**Sonderlängen auf Anfrage erhältlich:**

- Grifflänge: von 250-2.600 mm sind möglich
- Stichmaß: von 100-2.570 mm sind möglich
- Stützen: ab einem Stichmaß von 1.301 mm wird eine zusätzliche Stütze empfohlen
- Bitte die gewünschte Grifflänge, das Stichmaß und, wenn gewünscht, die zusätzliche Stütze angeben! Sollte eine asymmetrische Anordnung der Stützen gewünscht sein, bitte Position angeben!



Beschreibung	Ø	Länge	F69/F1-2	P.E.	Krt.
		Stichmaß	Art.-Nr./€		
Bügelgriff Stangenform, Stück	30	400	<b>2206301</b>	1	5
		250	<b>128,06</b>		
		500	2206344	1	1
		300	<b>134,96</b>		
		600	2206387	1	1
		400	<b>142,04</b>		
		800	2206424	1	1
		560	<b>156,25</b>		

Weitere Bügelgriff-Befestigungs-Systeme siehe ab S. 798.

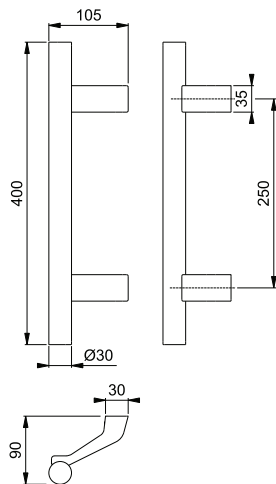

5

■ **E5015**



duraplus®

HOPPE-Edelstahl-Bügelgriff, U-Form, auf Gehrung:

- Befestigung: verdeckt, Bügelgriff-Befestigungs-System-Nr. 11

**Sonderlängen auf Anfrage erhältlich:**

- Stichmaß: von 350-2.600 mm sind möglich
- Bei der Bestellung bitte das gewünschte Stichmaß angeben!



Beschreibung	Ø	Stichmaß	F69	P.E.	Krt.
			Art.-Nr./€		
Bügelgriff U-Form, auf Gehrung, Stück	30	300	<b>2206766</b>	1	5
		350	2206782	1	5
			<b>125,54</b>		
			<b>125,54</b>		

Weitere Bügelgriff-Befestigungs-Systeme siehe ab S. 798.

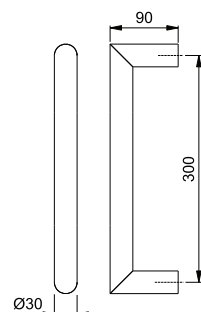



## ■ E5019AD

duraplus®

HOPPE-Edelstahl-Bügelgriff, Stangenform mit Design-Elementen:

- Design-Elemente: je 1 Spitze und 2 Rillen an beiden Enden der Griffstange
- Stützen: flach, schräg 45°, runde Stützen-Enden
- Befestigung: verdeckt, Bügelgriff-Befestigungs-System-Nr. 11



Beschreibung	Ø	Länge		F69				P.E.	Krt.
		Stichmaß		Art.-Nr./€					
Bügelgriff Stangenform mit Design-Elementen Spitzen und Rillen, Stück	25	300		<b>3209782</b>				1	5
		210		<b>191,52</b>					

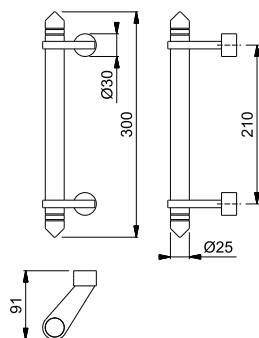

Weitere Bügelgriff-Befestigungs-Systeme siehe ab S. 798.



## ■ E5040

duraplus®

HOPPE-Edelstahl-Bügelgriff-Paar, U-Form:

- Befestigung: verdeckt, für Bügelgriff-Befestigungs-System-Nr. 5



Beschreibung	Ø	Stichmaß	F69				P.E.	Krt.	
			Art.-Nr./€						
Bügelgriff U-Form, Paar	20	37-57	200	<b>2799240</b>				1	5
			300	2799258				1	5

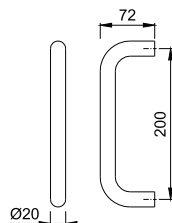

Weitere Bügelgriff-Befestigungs-Systeme siehe ab S. 798.



■ **E5061**

HOPPE-Edelstahl-Bügelgriff, Stangenform:

- Stützen: rund, gerade
- Befestigung: verdeckt, Bügelgriff-Befestigungs-System-Nr. 11

**Sonderlängen auf Anfrage erhältlich:**

- Grifflänge: von 250-2.600 mm sind möglich
- Stichmaß: von 100-2.570 mm sind möglich
- Stützen: ab einem Stichmaß von 1.301 mm wird eine zusätzliche Stütze empfohlen
- Bitte die gewünschte Grifflänge, das Stichmaß und, wenn gewünscht, die zusätzliche Stütze angeben! Sollte eine asymmetrische Anordnung der Stützen gewünscht sein, bitte Position angeben!



Beschreibung	Ø	Länge	F69				P.E.	Krt.
		Stichmaß	Art.-Nr./€					
Bügelgriff Stangenform, Stück	35	400	<b>3225070</b>				1	5
		300	<b>101,26</b>					
		800	3225310				1	5
		560	<b>127,43</b>					
		1800	3225395				1	1
		1300	<b>193,32</b>					

**5**

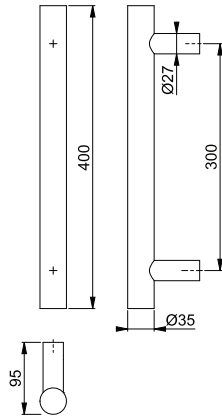

Weitere Bügelgriff-Befestigungs-Systeme siehe ab S. 798.



## E5062

duraplus®

HOPPE-Edelstahl-Bügelgriff, Stangenform:

- Stützen: rund, schräg 45°
- Befestigung: verdeckt, Bügelgriff-Befestigungs-System-Nr. 11

### Sonderlängen auf Anfrage erhältlich:

- Grifflänge: von 250-2.600 mm sind möglich
- Stichmaß: von 100-2.570 mm sind möglich
- Stützen: ab einem Stichmaß von 1.301 mm wird eine zusätzliche Stütze empfohlen
- Bitte die gewünschte Grifflänge, das Stichmaß und, wenn gewünscht, die zusätzliche Stütze angeben! Sollte eine asymmetrische Anordnung der Stützen gewünscht sein, bitte Position und Seite (rechts oder links zeigend) angeben!



Beschreibung	Ø	Länge	F69				P.E.	Krt.
		Stichmaß	Art.-Nr./€					
Bügelgriff Stangenform, Stück	35	400	<b>3225117</b>				1	5
		300	<b>101,26</b>					
		500	3225408				1	5
		300	<b>107,84</b>					
		600	3225432				1	5
		400	<b>114,45</b>					
		800	3225441				1	5
		560	<b>127,43</b>					
		1000	3225459				1	5
		700	<b>140,63</b>					
		1200	3225467				1	1
		900	<b>153,76</b>					
		1400	3225475				1	1
		1000	<b>166,96</b>					
1600	3225483				1	1		
1200	<b>180,12</b>							
1800	3225491				1	1		
1300	<b>193,32</b>							

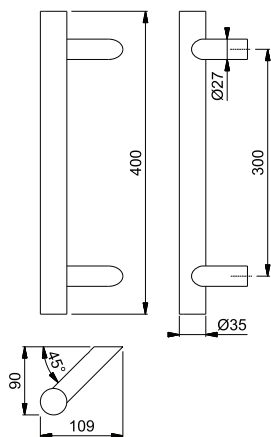

Weitere Bügelgriff-Befestigungs-Systeme siehe ab S. 798.

■ **E5091**

HOPPE-Edelstahl-Bügelgriff mit D-förmigem Querschnitt, Stangenform:

- Stützen: rund, gerade
- Befestigung: verdeckt, Bügelgriff-Befestigungs-System-Nr. 11

**Sonderlängen auf Anfrage erhältlich:**

- Grifflänge: von 270-2.000 mm sind möglich
- Stichmaß: von 100-1.970 mm sind möglich
- Stützen: ab einem Stichmaß von 1.301 mm wird eine zusätzliche Stütze empfohlen
- Bitte die gewünschte Grifflänge, das Stichmaß und, wenn gewünscht, die zusätzliche Stütze angeben! Sollte eine asymmetrische Anordnung der Stützen gewünscht sein, bitte Position angeben!



Beschreibung	Länge Stichmaß	F69	F9714M	P.E.	Krt.
		Art.-Nr./€	Art.-Nr./€		
Bügelgriff D-förmige Stangenform, Stück	600	11825133	11827889	1	1
	400	<b>168,72</b>	<b>337,44</b>		
	800	11681391	<b>11827658</b>	1	1
	560	<b>185,57</b>	<b>371,14</b>		
	1000	11681408	11827665	1	1
	700	<b>202,45</b>	<b>404,91</b>		
	1200	11681415	11827671	1	1
	900	<b>219,30</b>	<b>438,61</b>		
	1400	11681421	11827683	1	1
	1000	<b>236,19</b>	<b>472,37</b>		
	1600	11681512	11827695	1	1
	1200	<b>253,04</b>	<b>506,07</b>		
	1800	11681433	11835539	1	1
	1300	<b>269,92</b>	<b>539,83</b>		

5

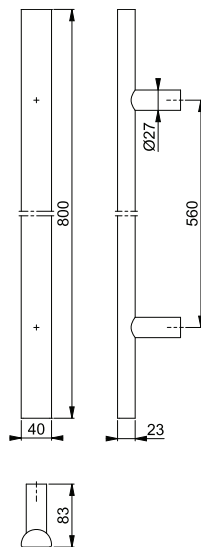

Weitere Bügelgriff-Befestigungs-Systeme siehe ab S. 798.

## E5092

duraplus®

HOPPE-Edelstahl-Bügelgriff mit D-förmigem Querschnitt, Stangenform:

- Stützen: rund, schräg 45°
- Befestigung: verdeckt, Bügelgriff-Befestigungs-System-Nr. 11

### Sonderlängen auf Anfrage erhältlich:

- Grifflänge: von 270-2.000 mm sind möglich
- Stichmaß: von 100-1.970 mm sind möglich
- Stützen: ab einem Stichmaß von 1.301 mm wird eine zusätzliche Stütze empfohlen
- Bitte die gewünschte Grifflänge, das Stichmaß und, wenn gewünscht, die zusätzliche Stütze angeben! Sollte eine asymmetrische Anordnung der Stützen gewünscht sein, bitte Position und Seite (rechts oder links zeigend) angeben!



Beschreibung	Länge	F69 Art.-Nr./€	F9714M Art.-Nr./€	P.E.	Krt.
Bügelgriff D-förmige Stangenform, Stück	600	11841394	<b>11841412</b>	1	1
	400	<b>168,72</b>	<b>337,44</b>		
	800	11742598	11841424	1	1
	560	<b>185,57</b>	<b>371,14</b>		
	1000	11743335	11841436	1	1
	700	<b>202,45</b>	<b>404,91</b>		
	1200	11743359	11841455	1	1
	900	<b>219,30</b>	<b>438,61</b>		
	1400	11743360	11841473	1	1
	1000	<b>236,19</b>	<b>472,37</b>		
	1600	11743438	11835765	1	1
	1200	<b>253,04</b>	<b>506,07</b>		
	1800	11743402	11835771	1	1
1300	<b>269,92</b>	<b>539,83</b>			

Weitere Bügelgriff-Befestigungs-Systeme siehe ab S. 798.

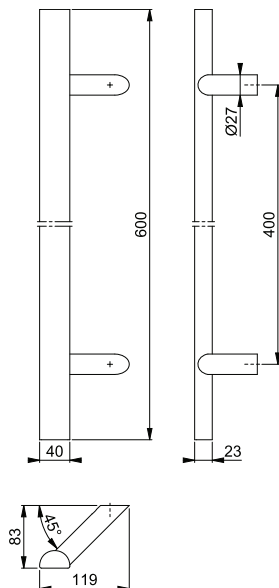

■ **E5095**

duraplus®

HOPPE-Edelstahl-Bügelgriff mit D-förmigem Querschnitt, U-Form:  
• Befestigung: verdeckt, Bügelgriff-Befestigungs-System-Nr. 11



Beschreibung	Stichmaß	F69	F9714M	P.E.	Krt.
		Art.-Nr./€	Art.-Nr./€		
Bügelgriff D-förmige U-Form, Stück	600	11825595 <b>185,57</b>	<b>11827713</b> <b>371,14</b>	1	1
	800	11825601 <b>202,42</b>	11827725 <b>404,84</b>	1	1
	1000	11681378 <b>219,30</b>	11829874 <b>438,61</b>	1	1
	1200	11681445 <b>236,15</b>	11829953 <b>472,31</b>	1	1
	1400	11681457 <b>253,03</b>	11829965 <b>506,07</b>	1	1
	1600	11681469 <b>269,88</b>	11829977 <b>539,77</b>	1	1

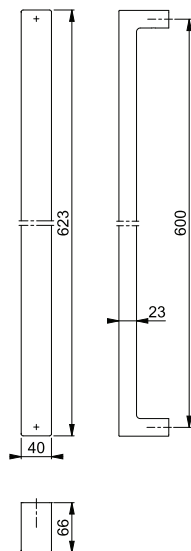

Weitere Bügelgriff-Befestigungs-Systeme siehe ab S. 798.

5

■ **E5100**

duraplus®

HOPPE-Edelstahl-Bügelgriff, verkröpfte U-Form:  
• Befestigung: verdeckt, Bügelgriff-Befestigungs-System-Nr. 11



Beschreibung	Ø	Stichmaß	F69	P.E.	Krt.
			Art.-Nr./€		
Bügelgriff verkröpfte U-Form, Stück	25	300	<b>602575</b> <b>111,87</b>	1	5
		350	556090 <b>111,87</b>	1	5

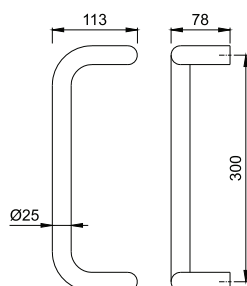

Weitere Bügelgriff-Befestigungs-Systeme siehe ab S. 798.

## E5110

duraplus®

HOPPE-Edelstahl-Bügelgriff, verkörpft U-Form:

- Befestigung: verdeckt, Bügelgriff-Befestigungs-System-Nr. 11



Beschreibung	Ø	Stichmaß	F69	P.E.	Krt.
			Art.-Nr./€		
Bügelgriff verkörpft U-Form, Stück	30	300	<b>602605</b> <b>97,86</b>	1	5
		350	610563 <b>97,86</b>	1	5

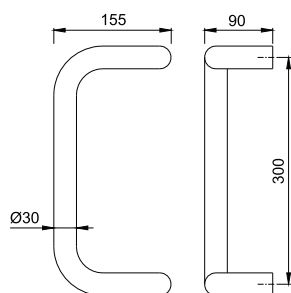

Weitere Bügelgriff-Befestigungs-Systeme siehe ab S. 798.

## E5200

duraplus®

HOPPE-Edelstahl-Bügelgriff, Dreieckform:

- Befestigung: verdeckt, Bügelgriff-Befestigungs-System-Nr. 11



Beschreibung	Ø	Stichmaß	F69	P.E.	Krt.
			Art.-Nr./€		
Bügelgriff Dreieckform, Stück	25	300	<b>573578</b> <b>126,58</b>	1	5
		350	610556 <b>126,58</b>	1	5

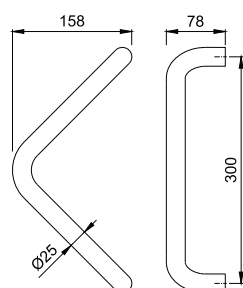

Weitere Bügelgriff-Befestigungs-Systeme siehe ab S. 798.



■ **E5210**

duraplus®



HOPPE-Edelstahl-Bügelgriff, Dreieckform:

- Befestigung: verdeckt, Bügelgriff-Befestigungs-System-Nr. 11



Beschreibung	Ø	Stichmaß	F69			P.E.	Krt.
			Art.-Nr./€				
Bügelgriff Dreieckform, Stück	30	300	<b>556106</b> <b>111,87</b>			1	5
		350	595297 <b>111,87</b>			1	5

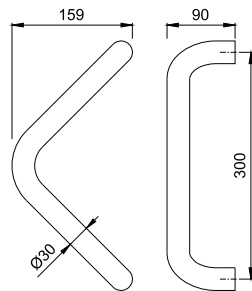

Weitere Bügelgriff-Befestigungs-Systeme siehe ab S. 798.

5

■ **E5310**

duraplus®



HOPPE-Edelstahl-Bügelgriff, Halbkreisform:

- Befestigung: verdeckt, Bügelgriff-Befestigungs-System-Nr. 11



Beschreibung	Ø	Stichmaß	F69			P.E.	Krt.
			Art.-Nr./€				
Bügelgriff Halbkreisform, Stück	30	300	<b>6804538</b> <b>111,87</b>			1	5
		350	598212 <b>111,87</b>			1	5

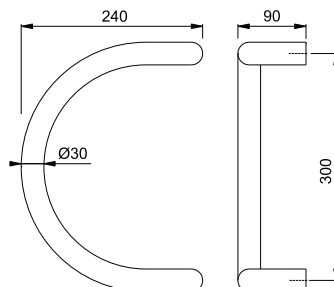

Weitere Bügelgriff-Befestigungs-Systeme siehe ab S. 798.

## E5311

duraplus®

HOPPE-Edelstahl-Bügelgriff, Halbkreisform:

- Stützen: rund, gerade
- Befestigung: verdeckt, Bügelgriff-Befestigungs-System-Nr. 11



Beschreibung	Ø	Stichmaß	F69				P.E.	Krt.
			Art.-Nr./€					
Bügelgriff Halbkreisform, Stück	30	300	<b>588282</b>				1	5
		350	610617				1	5

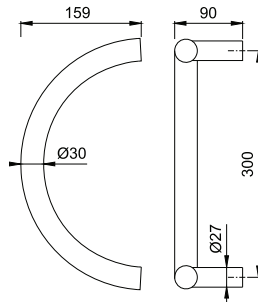

Weitere Bügelgriff-Befestigungs-Systeme siehe ab S. 798.

## E5511

duraplus®

HOPPE-Edelstahl-Bügelgriff, Bogenform:

- Stützen: rund, gerade
- Befestigung: verdeckt, Bügelgriff-Befestigungs-System-Nr. 11
- **Achtung:** Produktionstechnisch können Toleranzen entstehen, die Türvorbereitung sollte erst erfolgen, wenn das Produkt vorliegt



Beschreibung	Ø	Länge		F69				P.E.	Krt.
		Stichmaß		Art.-Nr./€					
Bügelgriff Bogenform, Stück	30	350		2707940				1	5
		210		<b>158,99</b>					
		800		<b>2611059</b>				1	1
		695		<b>187,30</b>					
		1200		2694851				1	1
Bügelgriff Bogenform mit dritter Stütze, Stück	30	1600		2694860				1	1
		1400		<b>272,91</b>					

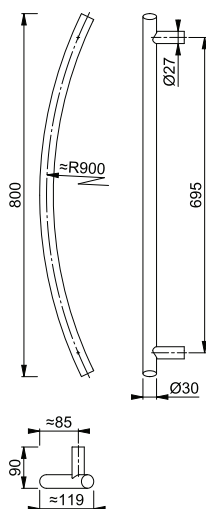

Weitere Bügelgriff-Befestigungs-Systeme siehe ab S. 798.

■ **E5606**

duraplus®

HOPPE-Edelstahl-Bügelgriff, rechteckige Bogenform:

- Stützen: quadratisch, gerade
- Befestigung: verdeckt, Bügelgriff-Befestigungs-System-Nr. 11



Beschreibung	Länge Stichmaß	F69 Art.-Nr./€				P.E.	Krt.
	250	<b>183,90</b>					
	500	2420375				1	5
	350	<b>197,85</b>					
	697	2292473				1	5
	500	<b>225,44</b>					

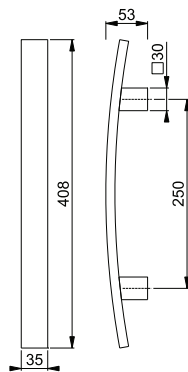

Weitere Bügelgriff-Befestigungs-Systeme siehe ab S. 798.

5

## E5724

HOPPE-Edelstahl-Bügelgriff, rechteckige Stangenform:

- Stützen: quadratisch, schräg 45°
- Befestigung: verdeckt, Bügelgriff-Befestigungs-System-Nr. 11

### Sonderlängen auf Anfrage erhältlich:

- Grifflänge: von 250-2.600 mm sind möglich
- Stichmaß: von 180-2.560 mm sind möglich
- Stützen: ab einem Stichmaß von 1.301 mm wird eine zusätzliche Stütze empfohlen
- Bitte die gewünschte Grifflänge, das Stichmaß und, wenn gewünscht, die zusätzliche Stütze angeben! Sollte eine asymmetrische Anordnung der Stützen gewünscht sein, bitte Position und Seite (rechts oder links zeigend) angeben!



Beschreibung	□	Länge	F69	F9714M			P.E.	Krt.
		Stichmaß	Art.-Nr./€	Art.-Nr./€				
Bügelgriff rechteckige Stangenform, Stück	40x15	400	3977458				1	5
		300	<b>115,08</b>					
		500	3977466				1	5
		300	<b>118,64</b>					
		600	3977474	<b>11831789</b>			1	5
		400	<b>122,20</b>	<b>244,41</b>				
		800	3977503	11827300			1	5
		560	<b>129,32</b>	<b>258,64</b>				
		1000	3977520	11831790			1	5
		700	<b>136,41</b>	<b>272,81</b>				
		1200	3977538	11827312			1	1
		900	<b>143,53</b>	<b>287,05</b>				
		1400	3977554	11835588			1	1
		1000	<b>150,64</b>	<b>301,29</b>				
1600	3977589	11827361			1	1		
1200	<b>157,76</b>	<b>315,52</b>						
1800	3977597	11835576			1	1		
1300	<b>164,85</b>	<b>329,70</b>						

Weitere Bügelgriff-Befestigungs-Systeme siehe ab S. 798.

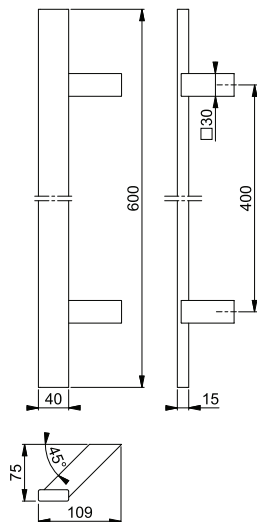

■ **E5726**

HOPPE-Edelstahl-Bügelgriff, rechteckige Stangenform:

- Stützen: quadratisch, gerade
- Befestigung: verdeckt, Bügelgriff-Befestigungs-System-Nr. 11

**Sonderlängen auf Anfrage erhältlich:**

- Grifflänge: von 250-2.600 mm sind möglich
- Stichmaß: von 180-2.560 mm sind möglich
- Stützen: ab einem Stichmaß von 1.301 mm wird eine zusätzliche Stütze empfohlen
- Bitte die gewünschte Grifflänge, das Stichmaß und, wenn gewünscht, die zusätzliche Stütze angeben! Sollte eine asymmetrische Anordnung der Stützen gewünscht sein, bitte Position angeben!



Beschreibung	□	Länge	F69	F9714M	P.E.	Krt.
		Stichmaß	Art.-Nr./€	Art.-Nr./€		
Bügelgriff rechteckige Stangenform, Stück	40x15	400	3977239		1	5
		300	<b>115,08</b>			
		500	3977255		1	5
		300	<b>118,64</b>			
		600	3977263	<b>11698561</b>	1	5
		400	<b>122,20</b>	<b>244,41</b>		
		800	3977280	11827476	1	5
		560	<b>129,32</b>	<b>258,64</b>		
		1000	3977298	11842453	1	5
		700	<b>136,41</b>	<b>272,81</b>		
		1200	3977343	11827488	1	1
		900	<b>143,53</b>	<b>287,05</b>		
		1400	3977351	11835680	1	1
		1000	<b>150,64</b>	<b>301,29</b>		
		1600	3977360	11827543	1	1
1200	<b>157,76</b>	<b>315,52</b>				
1800	3977386	11835595	1	1		
1300	<b>164,85</b>	<b>329,70</b>				

5

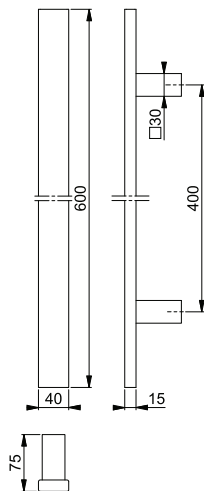

Weitere Bügelgriff-Befestigungs-Systeme siehe ab S. 798.



## ■ E5766

duraplus®

HOPPE-Edelstahl-Bügelgriff, quadratische Stangenform:

- Stützen: quadratisch, gerade
- Befestigung: verdeckt, Bügelgriff-Befestigungs-System-Nr. 11

### Sonderlängen auf Anfrage erhältlich:

- Grifflänge: von 250-2.600 mm sind möglich
- Stichmaß: von 180-2.560 mm sind möglich
- Stützen: ab einem Stichmaß von 1.301 mm wird eine zusätzliche Stütze empfohlen
- Bitte die gewünschte Grifflänge, das Stichmaß und, wenn gewünscht, die zusätzliche Stütze angeben! Sollte eine asymmetrische Anordnung der Stützen gewünscht sein, bitte Position angeben!



Beschreibung	□	Länge		F69				P.E.	Krt.
		Stichmaß	Art.-Nr./€						
Bügelgriff quadratische Stangenform, Stück	35x35	400	<b>3975591</b>					1	5
		300	<b>138,83</b>						
		500	3975604					1	5
		300	<b>142,39</b>						
		600	3975612					1	5
		400	<b>145,95</b>						
		800	3975621					1	5
		560	<b>153,07</b>						
		1000	3975639					1	5
		700	<b>160,15</b>						
		1200	3975647					1	1
		900	<b>167,27</b>						
		1400	3975655					1	1
		1000	<b>174,39</b>						
1600	3975663					1	1		
1200	<b>181,51</b>								
1800	3975671					1	1		
1300	<b>188,60</b>								

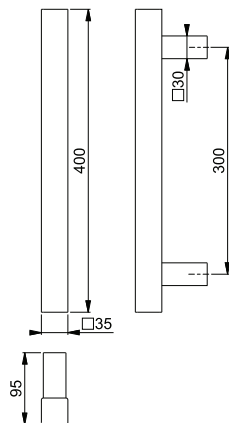

Weitere Bügelgriff-Befestigungs-Systeme siehe ab S. 798.



■ **3247N**

duraplus®



HOPPE-Aluminium-Schmalschild für Profiltüren (Außenseite), für Bügelgriff:

- Schild: Stütznocken
- Befestigung: verdeckt, von innen, durchgehend, Gewindeschrauben M6
- Besonderheit: zwei Befestigungspunkte zur Aufnahme von Bügelgriffen in verkröpfter U-, Dreieck- oder Halbkreisform mit einem Stichmaß von 300 mm

Beschreibung		Lochung/ Abstand	F1	F31-1	F9016	P.E.	Krt.
			Art.-Nr./€	Art.-Nr./€	Art.-Nr./€		
Schmalschild für Bügelgriff, Stück	57-62	 92	<b>11632008</b> <b>103,12</b>	11632045 <b>128,90</b>	11632021 <b>103,12</b>	1	10

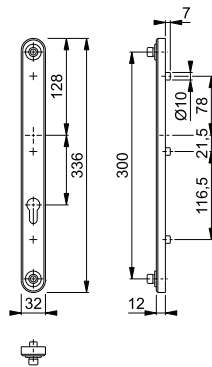

5









## Produktlinie duraplus®

mehr als üblich



(E)42NSB-ZA/  
42HS ES1 (SK2)  
Seite 310, 314



(E)42NSB/42HS  
ES1 (SK2)  
Seite 310, 315

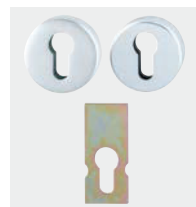

(E)42NSA/42HS  
ES1 (SK2)  
Seite 310, 315

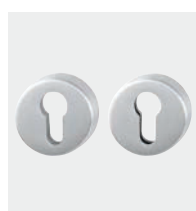

E42NSA/42HS  
Seite 315



(E)42ZNSB-ZA/  
42HS  
Seite 311, 316

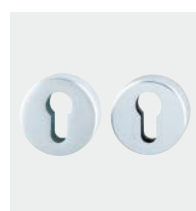

(E)42ZNSB/42HS  
Seite 311, 316



(E)42ZNSB-ZA  
Seite 311, 316

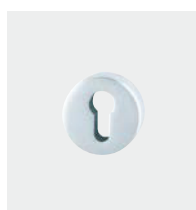

(E)42ZNSB  
Seite 311, 316

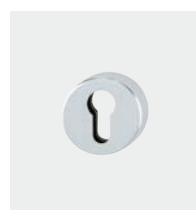

(E)42HS  
Seite 312, 317



E52NSB-ZA/52S  
ES1 (SK2)  
Seite 317



E52NSB/52S  
ES1 (SK2)  
Seite 317



E52NSA/52S  
ES1 (SK2)  
Seite 318



(E)52ZNSB-ZA/  
52S  
Seite 312, 318



(E)52ZNSB/52S  
Seite 312, 318



E52ZNSB-ZA  
Seite 318

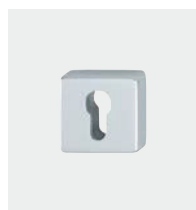

E52ZNSB  
Seite 319

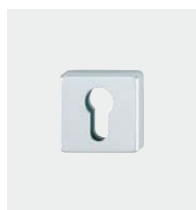

(E)52S  
Seite 312, 319



E29NSB-ZA/  
42HS ES1 (SK2)  
Seite 313





E29NSB/42HS  
ES1 (SK2)  
Seite 313



E29ZNSB-ZA/  
42HS  
Seite 314



E29ZNSB-ZA  
Seite 314



E75NSB-ZA/52S  
ES1 (SK2)  
Seite 319

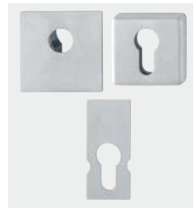

E75NSB/52S  
ES1 (SK2)  
Seite 320



E75ZNSB-ZA/  
52S  
Seite 320



E75ZNSB-ZA  
Seite 320

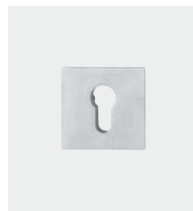

E75ZNSB  
Seite 321



(E)44S-ZA  
Seite 321, 324



E44S-SR-ZA  
Seite 324



(E)44S-SR  
Seite 321, 325

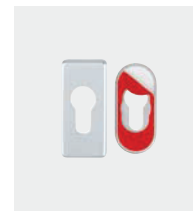

(E)44S-SK  
Seite 322, 325



(E)44S  
Seite 322, 325



(E/M)55S-ZA  
Seite 322, 326, 328



(E)55S-SR-ZA  
Seite 323, 326



(E/M)55S-SR  
Seite 323, 326, 328

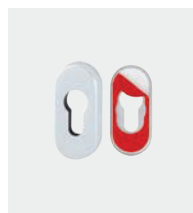

(E)55S-SK  
Seite 323, 327

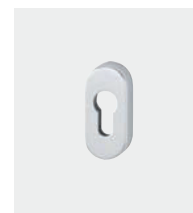

(E/M)55S  
Seite 324, 327, 328





mehr als üblich **duraplus®**



## 42NSB-ZA/42HS ES1 (SK2)

HOPPE-Aluminium-Schutz-Schlüsselrosetten-Paar mit Zylinder-Abdeckung für Außentüren:

- geprüft nach **DIN 18257 ES1 (SK2)**
- Zylinder-Abdeckung: gehärteter Stahl, für vorstehende Zylinderlänge 10-18 mm
- Unterkonstruktion: Stahl, Stütznocken
- Befestigung: verdeckt, von innen, durchgehend, Gewindeschrauben M5
- Besonderheit: separate Stahlplatte mit Klebepad für die Befestigung am Türschloss als Anbohrschutz

duraplus®



Beschreibung		Lochung	F1				P.E.	Krt.
			Art.-Nr./€					
Schutz-Schlüsselrosette, Paar	57-62 67-72		<b>10807529</b> <b>72,91</b>				2	12

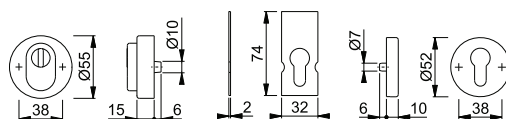

## 42NSB/42HS ES1 (SK2)

HOPPE-Aluminium-Schutz-Schlüsselrosetten-Paar für Außentüren:

- geprüft nach **DIN 18257 ES1 (SK2)**
- Unterkonstruktion: Stahl, Stütznocken
- Befestigung: verdeckt, von innen, durchgehend, Gewindeschrauben M5
- Besonderheit: separate Stahlplatte mit Klebepad für die Befestigung am Türschloss als Anbohrschutz

duraplus®



Beschreibung		Lochung	F1				P.E.	Krt.
			Art.-Nr./€					
Schutz-Schlüsselrosette, Paar	57-62 67-72		<b>10807262</b> <b>57,95</b>				2	12

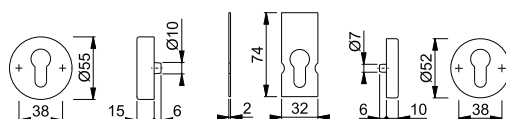

## 42NSA/42HS ES1 (SK2)

HOPPE-Aluminium-Schutz-Schlüsselrosetten-Paar für Außentüren:

- geprüft nach **DIN 18257 ES1 (SK2)**
- Unterkonstruktion: Stahl, Stütznocken
- Befestigung: verdeckt, von innen, durchgehend, Gewindeschrauben M5
- Besonderheit: separate Stahlplatte mit Klebepad für die Befestigung am Türschloss als Anbohrschutz

duraplus®



Beschreibung		Lochung	F1				P.E.	Krt.
			Art.-Nr./€					
Schutz-Schlüsselrosette, Paar	57-62 67-72		<b>10807220</b> <b>54,20</b>				2	12

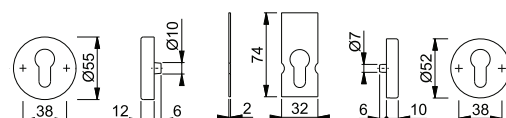





### 42ZNSB-ZA/42HS

duraplus®

HOPPE-Aluminium-Schutz-Schlüsselrosetten-Paar mit Zylinder-Abdeckung für Außentüren:

- Zylinder-Abdeckung: gehärteter Stahl, für vorstehende Zylinderlänge 10-18 mm
- Unterkonstruktion: außen Zamak, innen Stahl; Stütznocken
- Befestigung: verdeckt, von innen, durchgehend, Gewindeschrauben M5

Beschreibung		Lochung	F1	P.E.	Krt.
			Art.-Nr./€		
Schutz-Schlüsselrosette, Paar	57-62 67-72		<b>11535829</b> <b>42,65</b>	2	12

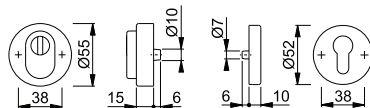

6





### 42ZNSB/42HS

duraplus®

HOPPE-Aluminium-Schutz-Schlüsselrosetten-Paar für Außentüren:

- Unterkonstruktion: außen Zamak, innen Stahl; Stütznocken
- Befestigung: verdeckt, von innen, durchgehend, Gewindeschrauben M5

Beschreibung		Lochung	F1	P.E.	Krt.
			Art.-Nr./€		
Schutz-Schlüsselrosette, Paar	57-62 67-72		<b>11536056</b> <b>39,09</b>	2	12

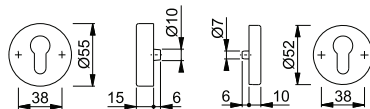



### 42ZNSB-ZA

duraplus®

HOPPE-Aluminium-Schutz-Schlüsselrosette mit Zylinder-Abdeckung für Außentüren (Außenseite):

- Zylinder-Abdeckung: gehärteter Stahl, für vorstehende Zylinderlänge 10-18 mm
- Unterkonstruktion: Zamak, Stütznocken
- Befestigung: verdeckt, von innen, durchgehend, Gewindeschrauben M5

Beschreibung		Lochung	F1	P.E.	Krt.
			Art.-Nr./€		
Schutz-Schlüsselrosette, Stück	57-62 67-72		<b>11536044</b> <b>38,55</b>	5	30

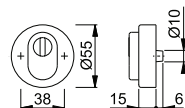



### 42ZNSB

duraplus®

HOPPE-Aluminium-Schutz-Schlüsselrosette für Außentüren (Außenseite):

- Unterkonstruktion: Zamak, Stütznocken
- Befestigung: verdeckt, von innen, durchgehend, Gewindeschrauben M5

Beschreibung		Lochung	F1	P.E.	Krt.
			Art.-Nr./€		
Schutz-Schlüsselrosette, Stück	57-62 67-72		<b>11536093</b> <b>34,99</b>	5	30

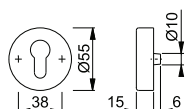



## 42HS

duraplus®

HOPPE-Aluminium-Schlüsselrosette für Außentüren (Innenseite):

- Unterkonstruktion: Stahl, Stütznocken
- Befestigung: verdeckt, durchgehend, für Gewindeschrauben M5

Beschreibung		Lochung	F1	F4	F9	P.E.	Krt.
			Art.-Nr./€	Art.-Nr./€	Art.-Nr./€		
Schlüsselrosette, Stück			<b>10808281</b> 10,71	10808302 11,78	10808311 11,78	5	30

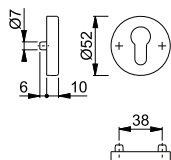

## 52NSB-ZA/52S

duraplus®

HOPPE-Aluminium-Schutz-Schlüsselrosetten-Paar mit Zylinder-Abdeckung für Außentüren:

- Zylinder-Abdeckung: gehärteter Stahl, für vorstehende Zylinderlänge 10-18 mm
- Unterkonstruktion: außen Zamak, innen Stahl; Stütznocken
- Befestigung: verdeckt, von innen, durchgehend, Gewindeschrauben M5

Beschreibung		Lochung	F1				P.E.	Krt.
			Art.-Nr./€					
Schutz-Schlüsselrosette, Paar	57-62 67-72		<b>11536834</b> 49,79				2	12

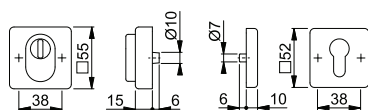

## 52NSB/52S

duraplus®

HOPPE-Aluminium-Schutz-Schlüsselrosetten-Paar für Außentüren:

- Unterkonstruktion: außen Zamak, innen Stahl; Stütznocken
- Befestigung: verdeckt, von innen, durchgehend, Gewindeschrauben M5

Beschreibung		Lochung	F1				P.E.	Krt.
			Art.-Nr./€					
Schutz-Schlüsselrosette, Paar	57-62 67-72		<b>11536865</b> 46,24				2	12

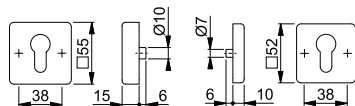

## 52S

duraplus®

HOPPE-Aluminium-Schlüsselrosette für Außentüren (Innenseite):

- Unterkonstruktion: Stahl, Stütznocken
- Befestigung: verdeckt, durchgehend, für Gewindeschrauben M5

Beschreibung		Lochung	F1	F9			P.E.	Krt.
			Art.-Nr./€	Art.-Nr./€				
Schlüsselrosette, Stück			<b>3561823</b> 10,71	3561831 11,78			5	30

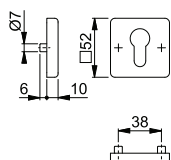







### ■ E29NSB-ZA/42HS ES1 (SK2)

HOPPE-Edelstahl-(Flach-)Schutz-Schlüsselrosetten-Paar mit Zylinder-Abdeckung für Außentüren:

- geprüft nach **DIN 18257 ES1 (SK2)**
- Zylinder-Abdeckung: gehärteter Stahl, für vorstehende Zylinderlänge bis 4,6 mm
- Unterkonstruktion: Stahl, Stütznocken
- Befestigung: verdeckt, von innen, durchgehend, Gewindeschrauben M5
- Besonderheit: die Unterkonstruktion der Außenrosette muss in das Profil eingelassen werden, separate Stahlplatte mit Klebepad für die Befestigung am Türschloss als Anbohrschutz

duraplus®



Beschreibung		Lochung	F69				P.E.	Krt.
			Art.-Nr./€					
Schutz-Schlüsselrosette, Paar	65-75		<b>11537590</b> <b>125,51</b>				2	12

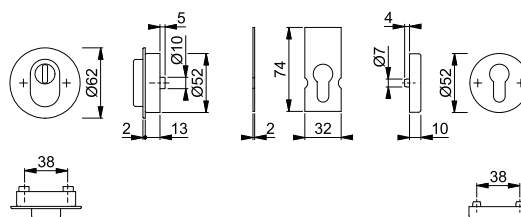

6





### ■ E29NSB/42HS ES1 (SK2)

HOPPE-Edelstahl-(Flach-)Schutz-Schlüsselrosetten-Paar für Außentüren:

- geprüft nach **DIN 18257 ES1 (SK2)**
- Unterkonstruktion: Stahl, Stütznocken
- Befestigung: verdeckt, von innen, durchgehend, Gewindeschrauben M5
- Besonderheit: die Unterkonstruktion der Außenrosette muss in das Profil eingelassen werden, separate Stahlplatte mit Klebepad für die Befestigung am Türschloss als Anbohrschutz

duraplus®



Beschreibung		Lochung	F69				P.E.	Krt.
			Art.-Nr./€					
Schutz-Schlüsselrosette, Paar	65-75		11537607 <b>103,87</b>				2	12
			<b>11537620</b> <b>103,87</b>				2	12

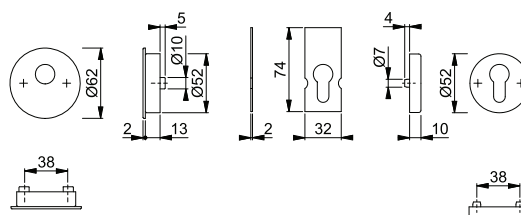



## ■ E29ZNSB-ZA/42HS

duraplus®

HOPPE-Edelstahl-(Flach-)Schutz-Schlüsselrosetten-Paar mit Zylinder-Abdeckung für Außentüren:

- Zylinder-Abdeckung: gehärteter Stahl, für vorstehende Zylinderlänge bis 4,6 mm
- Unterkonstruktion: außen Zamak, innen Stahl; Stütznocken
- Befestigung: verdeckt, von innen, durchgehend, Gewindeschrauben M5
- Besonderheit: die Unterkonstruktion der Außenrosette muss in das Profil eingelassen werden



Beschreibung		Lochung	F69	F9714M			P.E.	Krt.
			Art.-Nr./€	Art.-Nr./€				
Schutz-Schlüsselrosette, Paar	65-75		<b>11537632</b> 69,98	11827038 90,98			2	12

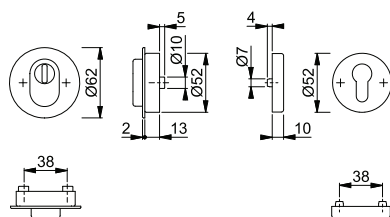

## ■ E29ZNSB-ZA

duraplus®

HOPPE-Edelstahl-Flach-Schutz-Schlüsselrosette mit Zylinder-Abdeckung für Außentüren (Außenseite):

- Zylinder-Abdeckung: gehärteter Stahl, für vorstehende Zylinderlänge bis 4,6 mm
- Unterkonstruktion: Zamak, Stütznocken
- Befestigung: verdeckt, von innen, durchgehend, Gewindeschrauben M5
- Besonderheit: die Unterkonstruktion der Außenrosette muss in das Profil eingelassen werden



Beschreibung		Lochung	F69	F9714M			P.E.	Krt.
			Art.-Nr./€	Art.-Nr./€				
Schutz-Schlüsselrosette, Stück	65-75		<b>11537644</b> 65,95	11841369 85,74			5	30

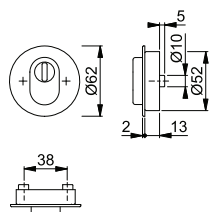

## ■ E42NSB-ZA/42HS ES1 (SK2)

duraplus®

HOPPE-Edelstahl-Schutz-Schlüsselrosetten-Paar mit Zylinder-Abdeckung für Außentüren:

- geprüft nach **DIN 18257 ES1 (SK2)**
- Zylinder-Abdeckung: gehärteter Stahl, für vorstehende Zylinderlänge 10-18 mm
- Unterkonstruktion: Stahl, Stütznocken
- Befestigung: verdeckt, von innen, durchgehend, Gewindeschrauben M5
- Besonderheit: separate Stahlplatte mit Klebepad für die Befestigung am Türschloss als Anbohrschutz



Beschreibung		Lochung	F69	F77-R			P.E.	Krt.
			Art.-Nr./€	Art.-Nr./€				
Schutz-Schlüsselrosette, Paar	57-62 67-72		<b>10809268</b> 90,42	10809276 153,72			2	12

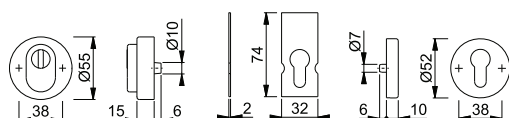

Resista® wird auf alle Oberflächen gewährt, die in der Farbnummer den Buchstaben **R** enthalten.

Resista®





■ **E42NSB/42HS ES1 (SK2)**

HOPPE-Edelstahl-Schutz-Schlüsselrosetten-Paar für Außentüren:

- geprüft nach **DIN 18257 ES1 (SK2)**
- Unterkonstruktion: Stahl, Stütznocken
- Befestigung: verdeckt, von innen, durchgehend, Gewindeschrauben M5
- Besonderheit: separate Stahlplatte mit Klebepad für die Befestigung am Türschloss als Anbohrschutz

duraplus®



Beschreibung		Lochung	F69	F77-R	P.E.	Krt.
			Art.-Nr./€	Art.-Nr./€		
Schutz-Schlüsselrosette, Paar	57-62 67-72		<b>10809401</b> <b>68,79</b>	10809410 <b>116,94</b>	2	12

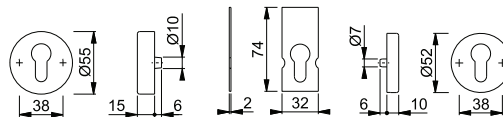

Resista® wird auf alle Oberflächen gewährt, die in der Farbnummer den Buchstaben **R** enthalten.

**Resista®**

6





■ **E42NSA/42HS ES1 (SK2)**

HOPPE-Edelstahl-Schutz-Schlüsselrosetten-Paar für Außentüren:

- geprüft nach **DIN 18257 ES1 (SK2)**
- Unterkonstruktion: Stahl, Stütznocken
- Befestigung: verdeckt, von innen, durchgehend, Gewindeschrauben M5
- Besonderheit: separate Stahlplatte mit Klebepad für die Befestigung am Türschloss als Anbohrschutz

duraplus®



Beschreibung		Lochung	F69	F77-R	P.E.	Krt.
			Art.-Nr./€	Art.-Nr./€		
Schutz-Schlüsselrosette, Paar	57-62 67-72		<b>10809356</b> <b>65,23</b>	10809372 <b>110,89</b>	2	12

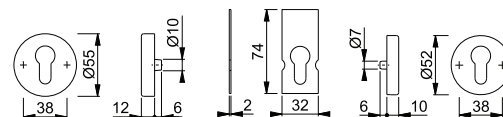

Resista® wird auf alle Oberflächen gewährt, die in der Farbnummer den Buchstaben **R** enthalten.

**Resista®**





■ **E42NSA/42HS**

HOPPE-Edelstahl-Schutz-Schlüsselrosetten-Paar für Außentüren:

- Unterkonstruktion: Stahl, Stütznocken
- Befestigung: verdeckt, von innen, durchgehend, Gewindeschrauben M5

duraplus®



Beschreibung		Lochung	F69	F77-R	P.E.	Krt.
			Art.-Nr./€	Art.-Nr./€		
Schutz-Schlüsselrosette, Paar	57-62 67-72		<b>10809313</b> <b>56,03</b>	10809321 <b>95,25</b>	2	12

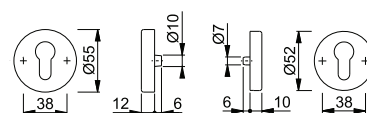

Resista® wird auf alle Oberflächen gewährt, die in der Farbnummer den Buchstaben **R** enthalten.

**Resista®**



## ■ E42ZNSB-ZA/42HS

duraplus®

HOPPE-Edelstahl-Schutz-Schlüsselrosetten-Paar mit Zylinder-Abdeckung für Außentüren:

- Zylinder-Abdeckung: gehärteter Stahl, für vorstehende Zylinderlänge 10-18 mm
- Unterkonstruktion: außen Zamak, innen Stahl; Stütznocken
- Befestigung: verdeckt, von innen, durchgehend, Gewindeschrauben M5



Beschreibung		Lochung	F69	F9714M	P.E.	Krt.
			Art.-Nr./€	Art.-Nr./€		
Schutz-Schlüsselrosette, Paar	57-62 67-72		<b>11537176</b> <b>34,93</b>	11827014 <b>45,41</b>	2	12

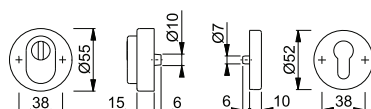

## ■ E42ZNSB/42HS

duraplus®

HOPPE-Edelstahl-Schutz-Schlüsselrosetten-Paar für Außentüren:

- Unterkonstruktion: außen Zamak, innen Stahl; Stütznocken
- Befestigung: verdeckt, von innen, durchgehend, Gewindeschrauben M5



Beschreibung		Lochung	F69	P.E.	Krt.
			Art.-Nr./€		
Schutz-Schlüsselrosette, Paar	57-62 67-72		<b>11537218</b> <b>31,37</b>	2	12

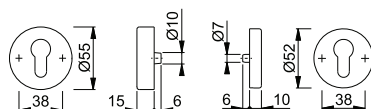

## ■ E42ZNSB-ZA

duraplus®

HOPPE-Edelstahl-Schutz-Schlüsselrosette mit Zylinder-Abdeckung für Außentüren (Außenseite):

- Zylinder-Abdeckung: gehärteter Stahl, für vorstehende Zylinderlänge 10-18 mm
- Unterkonstruktion: Zamak, Stütznocken
- Befestigung: verdeckt, von innen, durchgehend, Gewindeschrauben M5



Beschreibung		Lochung	F69	F9714M	P.E.	Krt.
			Art.-Nr./€	Art.-Nr./€		
Schutz-Schlüsselrosette, Stück	57-62 67-72		<b>11537206</b> <b>30,90</b>	11841321 <b>40,17</b>	5	30

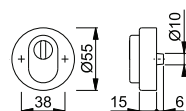

## ■ E42ZNSB

duraplus®

HOPPE-Edelstahl-Schutz-Schlüsselrosette für Außentüren (Außenseite):

- Unterkonstruktion: Zamak, Stütznocken
- Befestigung: verdeckt, von innen, durchgehend, Gewindeschrauben M5



Beschreibung		Lochung	F69	F9714M	P.E.	Krt.
			Art.-Nr./€	Art.-Nr./€		
Schutz-Schlüsselrosette, Stück	57-62 67-72		<b>11537243</b> <b>27,34</b>	11841333 <b>35,54</b>	5	30

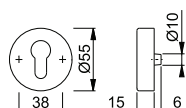





**E42HS**

duraplus®

HOPPE-Edelstahl-Schlüsselrosette für Außentüren (Innenseite):

- Unterkonstruktion: Stahl, Stütznocken
- Befestigung: verdeckt, durchgehend, für Gewindeschrauben M5



Beschreibung		Lochung	F69	F77-R	F9714M	P.E.	Krt.
			Art.-Nr./€	Art.-Nr./€	Art.-Nr./€		
Schlüsselrosette, Stück			<b>10799485</b> <b>10,52</b>	10809495 <b>17,88</b>	11841315 <b>13,68</b>	5	30

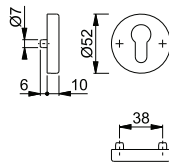

Resista® wird auf alle Oberflächen gewährt, die in der Farbnummer den Buchstaben **R** enthalten.

**Resista®**





**E52NSB-ZA/52S ES1 (SK2)**

duraplus®

HOPPE-Edelstahl-Schutz-Schlüsselrosetten-Paar mit Zylinder-Abdeckung für Außentüren:

- geprüft nach **DIN 18257 ES1 (SK2)**
- Zylinder-Abdeckung: gehärteter Stahl, für vorstehende Zylinderlänge 10-18 mm
- Unterkonstruktion: Stahl, Stütznocken
- Befestigung: verdeckt, von innen, durchgehend, Gewindeschrauben M5
- Besonderheit: separate Stahlplatte mit Klebeepad für die Befestigung am Türschloss als Anbohrschutz



Beschreibung		Lochung	F69	P.E.	Krt.
			Art.-Nr./€		
Schutz-Schlüsselrosette, Paar	57-62 67-72		<b>3592291</b> <b>90,42</b>	2	12

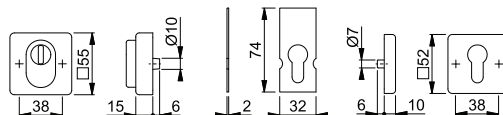



**E52NSB/52S ES1 (SK2)**

duraplus®

HOPPE-Edelstahl-Schutz-Schlüsselrosetten-Paar für Außentüren:

- geprüft nach **DIN 18257 ES1 (SK2)**
- Unterkonstruktion: Stahl, Stütznocken
- Befestigung: verdeckt, von innen, durchgehend, Gewindeschrauben M5
- Besonderheit: separate Stahlplatte mit Klebeepad für die Befestigung am Türschloss als Anbohrschutz



Beschreibung		Lochung	F69	P.E.	Krt.
			Art.-Nr./€		
Schutz-Schlüsselrosette, Paar	57-62 67-72		<b>3592312</b> <b>68,79</b>	2	12

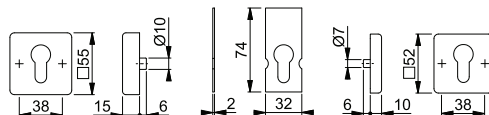



## ■ E52NSA/52S ES1 (SK2)

HOPPE-Edelstahl-Schutz-Schlüsselrosetten-Paar für Außentüren:

- geprüft nach **DIN 18257 ES1 (SK2)**
- Unterkonstruktion: Stahl, Stütznocken
- Befestigung: verdeckt, von innen, durchgehend, Gewindeschrauben M5
- Besonderheit: separate Stahlplatte mit Klebepad für die Befestigung am Türschloss als Anbohrschutz

duraplus®



Beschreibung		Lochung	F69		P.E.	Krt.
			Art.-Nr./€			
Schutz-Schlüsselrosette, Paar	57-62 67-72		<b>3592355</b> <b>65,23</b>		2	12

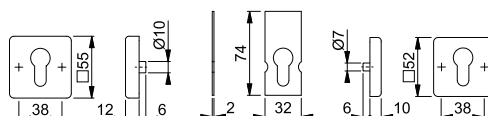

## ■ E52ZNSB-ZA/52S

HOPPE-Edelstahl-Schutz-Schlüsselrosetten-Paar mit Zylinder-Abdeckung für Außentüren:

- Zylinder-Abdeckung: gehärteter Stahl, für vorstehende Zylinderlänge 10-18 mm
- Unterkonstruktion: außen Zamak, innen Stahl; Stütznocken
- Befestigung: verdeckt, von innen, durchgehend, Gewindeschrauben M5

duraplus®



Beschreibung		Lochung	F69	F9714M	P.E.	Krt.
			Art.-Nr./€	Art.-Nr./€		
Schutz-Schlüsselrosette, Paar	57-62 67-72		<b>11537346</b> <b>41,92</b>	11827026 <b>54,50</b>	2	12

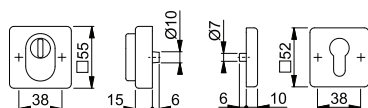

## ■ E52ZNSB/52S

HOPPE-Edelstahl-Schutz-Schlüsselrosetten-Paar für Außentüren:

- Unterkonstruktion: außen Zamak, innen Stahl; Stütznocken
- Befestigung: verdeckt, von innen, durchgehend, Gewindeschrauben M5

duraplus®



Beschreibung		Lochung	F69		P.E.	Krt.
			Art.-Nr./€			
Schutz-Schlüsselrosette, Paar	57-62 67-72		<b>11537365</b> <b>38,36</b>		2	12

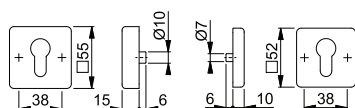

## ■ E52ZNSB-ZA

HOPPE-Edelstahl-Schutz-Schlüsselrosette mit Zylinder-Abdeckung für Außentüren (Außenseite):

- Zylinder-Abdeckung: gehärteter Stahl, für vorstehende Zylinderlänge 10-18 mm
- Unterkonstruktion: Zamak, Stütznocken
- Befestigung: verdeckt, von innen, durchgehend, Gewindeschrauben M5

duraplus®



Beschreibung		Lochung	F69	F9714M	P.E.	Krt.
			Art.-Nr./€	Art.-Nr./€		
Schutz-Schlüsselrosette, Stück	57-62 67-72		<b>11537358</b> <b>37,92</b>	11841345 <b>49,30</b>	5	30

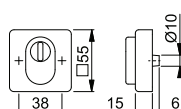





### E52ZNSB

duraplus®

HOPPE-Edelstahl-Schutz-Schlüsselrosette für Außentüren (Außenseite):

- Unterkonstruktion: Zamak, Stütznocken
- Befestigung: verdeckt, von innen, durchgehend, Gewindeschrauben M5



Beschreibung		Lochung	F69	F9714M	P.E.	Krt.
			Art.-Nr./€	Art.-Nr./€		
Schutz-Schlüsselrosette, Stück	57-62 67-72		<b>11537395</b> <b>34,36</b>	11841357 <b>44,67</b>	5	30

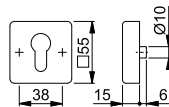

6





### E52S

duraplus®

HOPPE-Edelstahl-Schlüsselrosette für Außentüren (Innenseite):

- Unterkonstruktion: Stahl, Stütznocken
- Befestigung: verdeckt, durchgehend, für Gewindeschrauben M5



Beschreibung		Lochung	F69	F9714M	P.E.	Krt.
			Art.-Nr./€	Art.-Nr./€		
Schlüsselrosette, Stück			<b>3555765</b> <b>10,52</b>	11841382 <b>13,68</b>	5	30

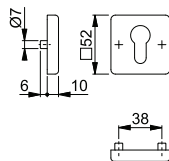



### E75NSB-ZA/52S ES1 (SK2)

duraplus®

HOPPE-Edelstahl-(Flach-)Schutz-Schlüsselrosetten-Paar mit Zylinder-Abdeckung für Außentüren:

- geprüft nach **DIN 18257 ES1 (SK2)**
- Zylinder-Abdeckung: gehärteter Stahl, für vorstehende Zylinderlänge bis 4,6 mm
- Unterkonstruktion: Stahl, Stütznocken
- Befestigung: verdeckt, von innen, durchgehend, Gewindeschrauben M5
- Besonderheit: die Unterkonstruktion der Außenrosette muss in das Profil eingelassen werden, separate Stahlplatte mit Klebepad für die Befestigung am Türschloss als Anbohrschutz



Beschreibung		Lochung	F69	P.E.	Krt.
			Art.-Nr./€		
Schutz-Schlüsselrosette, Paar	65-75		<b>11537851</b> <b>132,53</b>	2	12

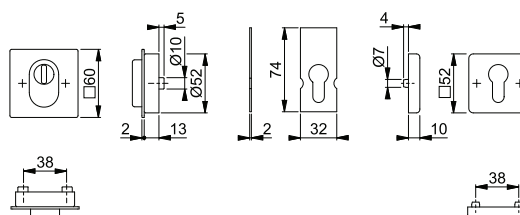





## ■ E75NSB/52S ES1 (SK2)

HOPPE-Edelstahl-(Flach-)Schutz-Schlüsselrosetten-Paar für Außentüren:

- geprüft nach **DIN 18257 ES1 (SK2)**
- Unterkonstruktion: Stahl, Stütznocken
- Befestigung: verdeckt, von innen, durchgehend, Gewindeschrauben M5
- Besonderheit: die Unterkonstruktion der Außenrosette muss in das Profil eingelassen werden, separate Stahlplatte mit Klebeepad für die Befestigung am Türschloss als Anbohrschutz

duraplus®



Beschreibung		Lochung	F69		P.E.	Krt.
			Art.-Nr./€			
Schutz-Schlüsselrosette, Paar	65-75		<b>11537954</b>		2	12
			<b>110,90</b>			

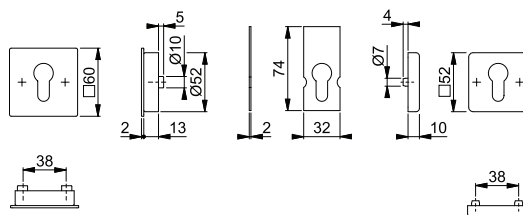



## ■ E75ZNSB-ZA/52S

HOPPE-Edelstahl-(Flach-)Schutz-Schlüsselrosetten-Paar mit Zylinder-Abdeckung für Außentüren:

- Zylinder-Abdeckung: gehärteter Stahl, für vorstehende Zylinderlänge bis 4,6 mm
- Unterkonstruktion: außen Zamak, innen Stahl; Stütznocken
- Befestigung: verdeckt, von innen, durchgehend, Gewindeschrauben M5
- Besonderheit: die Unterkonstruktion der Außenrosette muss in das Profil eingelassen werden

duraplus®



Beschreibung		Lochung	F69		F9714M		P.E.	Krt.
			Art.-Nr./€		Art.-Nr./€			
Schutz-Schlüsselrosette, Paar	65-75		<b>11538077</b>		11827045		2	12
			<b>76,98</b>		<b>100,07</b>			

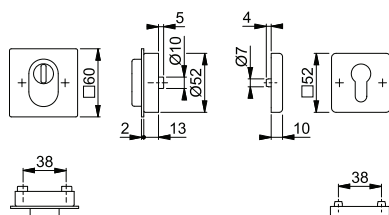



## ■ E75ZNSB-ZA

HOPPE-Edelstahl-Flach-Schutz-Schlüsselrosette mit Zylinder-Abdeckung für Außentüren (Außenseite):

- Zylinder-Abdeckung: gehärteter Stahl, für vorstehende Zylinderlänge bis 4,6 mm
- Unterkonstruktion: Zamak, Stütznocken
- Befestigung: verdeckt, von innen, durchgehend, Gewindeschrauben M5
- Besonderheit: die Unterkonstruktion der Außenrosette muss in das Profil eingelassen werden

duraplus®



Beschreibung		Lochung	F69		F9714M		P.E.	Krt.
			Art.-Nr./€		Art.-Nr./€			
Schutz-Schlüsselrosette, Stück	65-75		<b>11538223</b>		11841370		5	30
			<b>72,97</b>		<b>94,87</b>			

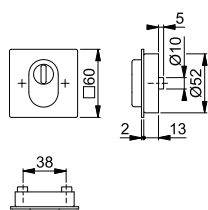







**E75ZNSB**

duraplus®

HOPPE-Edelstahl-Flach-Schutz-Schlüsselrosette für Außentüren (Außen-seite):

- Unterkonstruktion: Zamak, Stütznocken
- Befestigung: verdeckt, von innen, durchgehend, Gewindeschrauben M5
- Besonderheit: die Unterkonstruktion der Außenrosette muss in das Profil eingelassen werden



Beschreibung		Lochung	F69				P.E.	Krt.
			Art.-Nr./€					
Schutz-Schlüsselrosette, Stück	65-75		<b>11538119</b> <b>69,42</b>				5	30

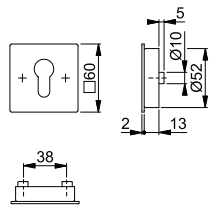

6



**44S-ZA**

duraplus®

HOPPE-Aluminium-Schutz-Schlüsselrosette mit Zylinder-Abdeckung für Profiltüren (Außen-seite):

- Zylinder-Abdeckung: gehärteter Stahl, für vorstehende Zylinderlänge 15-20 mm
- Unterkonstruktion: Zamak
- Befestigung: verdeckt, Kunststoff-Dübel (Schrauben für Kunststoff-Dübel, Blindsteckmutter für Aluminiumtüren oder Spreiznocken für Kunststofftüren separat bestellen)

Beschreibung	Höhe	Lochung	F1			F9-2			F9016			P.E.	Krt.
			Art.-Nr./€			Art.-Nr./€			Art.-Nr./€				
Schutz-Schlüsselrosette, Stück	16		<b>3598431</b> <b>65,89</b>			3598491 <b>79,07</b>			3598520 <b>65,89</b>			5	30

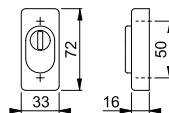

Befestigungsmaterial:  
Blindsteckmutter (für Aluminiumtüren) und Spreiznocken (für Kunststofftüren) siehe ab S. 837.





**44S-SR**

duraplus®

HOPPE-Aluminium-Schiebe-Schlüsselrosette für Profiltüren:

- Unterkonstruktion: Zamak
- Befestigung: verdeckt, für Mehrzweckschrauben

Beschreibung	Höhe	Lochung	F1		F9016		P.E.	Krt.
			Art.-Nr./€		Art.-Nr./€			
Schiebe-Schlüsselrosette, Stück	6		<b>3602402</b> <b>16,79</b>		3602648 <b>16,79</b>		5	30
	8		3602656 <b>18,02</b>		3602701 <b>18,02</b>		5	30
	10		11709583 <b>18,58</b>		11709716 <b>18,58</b>		5	30

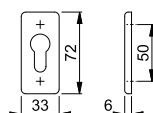



## 44S-SK

duraplus®

HOPPE-Aluminium-Klebe-Schlüsselrosette für Profiltüren:

- Unterkonstruktion: ohne (bei Rosettenhöhe 3 mm)
- Befestigung: verdeckt, selbstklebend
- Besonderheit: schrauben- und werkzeuglose Montage

Beschreibung	Höhe	Lochung	F1			P.E.	Krt.
			Art.-Nr./€				
Klebe-Schlüsselrosette, Stück	3		<b>3602779</b> <b>8,72</b>			5	30

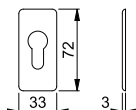

## 44S

duraplus®

HOPPE-Aluminium-Schlüsselrosette für Profiltüren:

- Unterkonstruktion: Kunststoff
- Befestigung: verdeckt, Kunststoff-Dübel (Schrauben für Kunststoff-Dübel, Blindsteckmutter für Aluminiumtüren oder Spreiznocken für Kunststofftüren separat bestellen)

Beschreibung	Höhe	Lochung	F1	F9-2	F9016	P.E.	Krt.
			Art.-Nr./€	Art.-Nr./€	Art.-Nr./€		
Schlüsselrosette, Stück	8		<b>3603106</b> <b>9,20</b>	3603122 <b>11,04</b>	3603149 <b>9,20</b>	5	30
	10		11723634 <b>9,20</b>	11723683 <b>11,04</b>	11723658 <b>9,20</b>	5	30

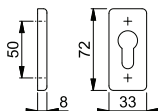

Befestigungsmaterial:  
Blindsteckmutter (für  
Aluminiumtüren) und  
Spreiznocken (für Kunststofftüren)  
siehe ab S. 837.

## 55S-ZA

duraplus®

HOPPE-Aluminium-Schutz-Schlüsselrosette mit Zylinder-Abdeckung für Profiltüren (Außenseite):

- Zylinder-Abdeckung: gehärteter Stahl, für vorstehende Zylinderlänge 15-20 mm
- Unterkonstruktion: Zamak
- Befestigung: verdeckt, Kunststoff-Dübel (Schrauben für Kunststoff-Dübel, Blindsteckmutter für Aluminiumtüren oder Spreiznocken für Kunststofftüren separat bestellen)

Beschreibung	Höhe	Lochung	F1			P.E.	Krt.
			Art.-Nr./€	Art.-Nr./€	Art.-Nr./€		
Schutz-Schlüsselrosette, Stück	16		<b>3162822</b> <b>62,20</b>	2351429 <b>74,64</b>	2161570 <b>62,20</b>	5	30

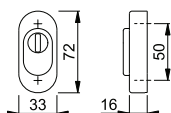

Befestigungsmaterial:  
Blindsteckmutter (für  
Aluminiumtüren) und  
Spreiznocken (für Kunststofftüren)  
siehe ab S. 837.





**55S-SR-ZA**

duraplus®

HOPPE-Aluminium-Schutz-Schiebe-Schlüsselrosette mit Zylinder-Abdeckung für Profiltüren (Außenseite):

- Zylinder-Abdeckung: für vorstehende Zylinderlänge 4,5-8,5 mm (bei Rosettenhöhe 14 mm)
- Unterkonstruktion: Zamak
- Befestigung: verdeckt, für Mehrzweckschrauben

Beschreibung	Zyl.-länge	Höhe	Lochung	F1	F9714M	P.E.	Krt.
				Art.-Nr./€	Art.-Nr./€		
Schutz-Schiebe-Schlüsselrosette, Stück	4,5-8,5	14		2906797 <b>30,55</b>	<b>12177416</b> <b>33,61</b>	5	30

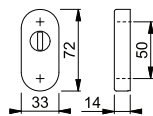

6





**55S-SR**

duraplus®

HOPPE-Aluminium-Schiebe-Schlüsselrosette für Profiltüren:

- Unterkonstruktion: Zamak
- Befestigung: verdeckt, für Mehrzweckschrauben

Beschreibung	Höhe	Lochung	F1	F9-2	F9016	P.E.	Krt.
			Art.-Nr./€	Art.-Nr./€	Art.-Nr./€		
Schiebe-Schlüsselrosette, Stück	6		<b>2906560</b> <b>15,78</b>		2903481 <b>15,78</b>	5	30
	8		2906586 <b>16,50</b>	2903617 <b>19,80</b>	2903748 <b>16,50</b>	5	30
	10		11708657 <b>16,91</b>	11709085 <b>20,30</b>	11708980 <b>16,91</b>	5	30

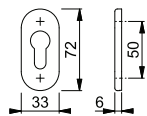

**55S-SK**

duraplus®

HOPPE-Aluminium-Klebe-Schlüsselrosette für Profiltüren:

- Unterkonstruktion: Zamak
- Befestigung: verdeckt, selbstklebend
- Besonderheit: schrauben- und werkzeuglose Montage

Beschreibung	Höhe	Lochung	F1	F9016	P.E.	Krt.
			Art.-Nr./€	Art.-Nr./€		
Klebe-Schlüsselrosette, Stück	3		<b>2906711</b> <b>8,72</b>	2901582 <b>8,72</b>	5	30

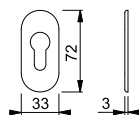



## 55S

duraplus®

HOPPE-Aluminium-Schlüsselrosette für Profiltüren:

- Unterkonstruktion: Kunststoff
- Befestigung: verdeckt, Kunststoff-Dübel (Schrauben für Kunststoff-Dübel, Blindsteckmutter für Aluminiumtüren oder Spreiznocken für Kunststofftüren separat bestellen)

Beschreibung	Höhe	Lochung	F1	F9-2	F9016	F9714M	P.E.	Krt.
			Art.-Nr./€	Art.-Nr./€	Art.-Nr./€	Art.-Nr./€		
Schlüsselrosette, Stück	8		<b>2906691</b> 8,72	2351584 10,47	6921696 8,72	11606198 9,60	5	30
	10		11723270 8,72	11723130 10,47	11723348 8,72	11952295 9,60	5	30

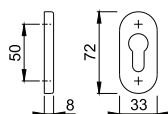

Befestigungsmaterial:  
Blindsteckmutter (für  
Aluminiumtüren) und  
Spreiznocken (für Kunststofftüren)  
siehe ab S. 837.



## E44S-ZA

duraplus®

HOPPE-Edelstahl-Schutz-Schlüsselrosette mit Zylinder-Abdeckung für Profiltüren (Außenseite):

- Zylinder-Abdeckung: gehärteter Stahl, für vorstehende Zylinderlänge 15-20 mm
- Unterkonstruktion: Zamak
- Befestigung: verdeckt, Kunststoff-Dübel (Schrauben für Kunststoff-Dübel, Blindsteckmutter für Aluminiumtüren oder Spreiznocken für Kunststofftüren separat bestellen)



Beschreibung	Höhe	Lochung	F69	P.E.	Krt.
			Art.-Nr./€		
Schutz-Schlüsselrosette, Stück	16		<b>3593850</b> 67,27	5	30

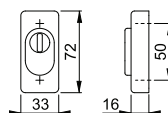

Befestigungsmaterial:  
Blindsteckmutter (für  
Aluminiumtüren) und  
Spreiznocken (für Kunststofftüren)  
siehe ab S. 837.



## E44S-SR-ZA

duraplus®

HOPPE-Edelstahl-Schutz-Schiebe-Schlüsselrosette mit Zylinder-Abdeckung für Profiltüren (Außenseite):

- Zylinder-Abdeckung: für vorstehende Zylinderlänge 4,5-8,5 mm (bei Rosettenhöhe 14 mm)
- Unterkonstruktion: Zamak
- Befestigung: verdeckt, für Mehrzweckschrauben



Beschreibung	Zyl.-länge	Höhe	Lochung	F69	P.E.	Krt.
				Art.-Nr./€		
Schutz-Schiebe-Schlüsselrosette, Stück	4,5-8,5	14		<b>3593964</b> 34,55	5	30

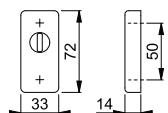





■ **E44S-SR**

duraplus®

HOPPE-Edelstahl-Schiebe-Schlüsselrosette für Profiltüren:

- Unterkonstruktion: Zamak
- Befestigung: verdeckt, für Mehrzweckschrauben



Beschreibung	Höhe	Lochung	F69				P.E.	Krt.
			Art.-Nr./€					
Schiebe-Schlüsselrosette, Stück	6		<b>3593999</b> 18,36				5	30
	8		3594027 19,62				5	30
	10		11709923 20,19				5	30

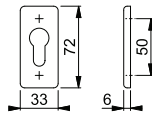

6



■ **E44S-SK**

duraplus®

HOPPE-Edelstahl-Klebe-Schlüsselrosette für Profiltüren:

- Unterkonstruktion: ohne (bei Rosettenhöhe 3 mm)
- Befestigung: verdeckt, selbstklebend
- Besonderheit: schrauben- und werkzeuglose Montage



Beschreibung	Höhe	Lochung	F69				P.E.	Krt.
			Art.-Nr./€					
Klebe-Schlüsselrosette, Stück	3		<b>3594131</b> 12,31				5	30

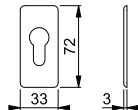



■ **E44S**

duraplus®

HOPPE-Edelstahl-Schlüsselrosette für Profiltüren:

- Unterkonstruktion: Kunststoff
- Befestigung: verdeckt, Kunststoff-Dübel (Schrauben für Kunststoff-Dübel, Blindsteckmutter für Aluminiumtüren oder Spreiznocken für Kunststofftüren separat bestellen)



Beschreibung	Höhe	Lochung	F69				P.E.	Krt.
			Art.-Nr./€					
Schlüsselrosette, Stück	8		<b>3594502</b> 15,59				5	30
	10		11723701 15,59				5	30

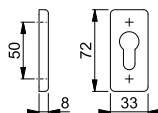

Befestigungsmaterial:  
Blindsteckmutter (für  
Aluminiumtüren) und  
Spreiznocken (für Kunststofftüren)  
siehe ab S. 837.



## E55S-ZA

duraplus®

HOPPE-Edelstahl-Schutz-Schlüsselrosette mit Zylinder-Abdeckung für Profiltüren (Außenseite):

- Zylinder-Abdeckung: gehärteter Stahl, für vorstehende Zylinderlänge 15-20 mm
- Unterkonstruktion: Zamak
- Befestigung: verdeckt, Kunststoff-Dübel (Schrauben für Kunststoff-Dübel, Blindsteckmutter für Aluminiumtüren oder Spreiznocken für Kunststofftüren separat bestellen)



Beschreibung	Höhe	Lochung	F69	F77-R	P.E.	Krt.
			Art.-Nr./€	Art.-Nr./€		
Schutz-Schlüsselrosette, Stück	16		2159082 <b>69,83</b>	<b>2159103</b> <b>118,70</b>	5	30

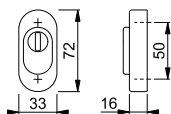

Resista® wird auf alle Oberflächen gewährt, die in der Farbnummer den Buchstaben **R** enthalten.

**Resista®**

Befestigungsmaterial:  
Blindsteckmutter (für Aluminiumtüren) und Spreiznocken (für Kunststofftüren) siehe ab S. 837.



## E55S-SR-ZA

duraplus®

HOPPE-Edelstahl-Schutz-Schiebe-Schlüsselrosette mit Zylinder-Abdeckung für Profiltüren (Außenseite):

- Zylinder-Abdeckung: für vorstehende Zylinderlänge 4,5-8,5 mm (bei Rosettenhöhe 14 mm)
- Unterkonstruktion: Zamak
- Befestigung: verdeckt, für Mehrzweckschrauben



Beschreibung	Zyl.-länge	Höhe	Lochung	F69	F77-R	P.E.	Krt.
				Art.-Nr./€	Art.-Nr./€		
Schutz-Schiebe-Schlüsselrosette, Stück	4,5-8,5	14		<b>2881825</b> <b>35,90</b>	2904791 <b>61,04</b>	5	30

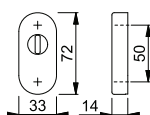

Resista® wird auf alle Oberflächen gewährt, die in der Farbnummer den Buchstaben **R** enthalten.

**Resista®**



## E55S-SR

duraplus®

HOPPE-Edelstahl-Schiebe-Schlüsselrosette für Profiltüren:

- Unterkonstruktion: Zamak
- Befestigung: verdeckt, für Mehrzweckschrauben



Beschreibung	Höhe	Lochung	F69	P.E.	Krt.
			Art.-Nr./€		
Schiebe-Schlüsselrosette, Stück	6		<b>2881833</b> <b>15,53</b>	5	30
	8		2881876 <b>16,60</b>	5	30
	10		11709115 <b>17,29</b>	5	30

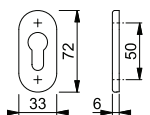



■ **E55S-SK**

duraplus®

HOPPE-Edelstahl-Klebe-Schlüsselrosette für Profiltüren:

- Unterkonstruktion: ohne (bei Rosettenhöhe 3 mm)
- Befestigung: verdeckt, selbstklebend
- Besonderheit: schrauben- und werkzeuglose Montage



Beschreibung	Höhe	Lochung	F69				P.E.	Krt.
			Art.-Nr./€					
Klebe-Schlüsselrosette, Stück	3		<b>2881913</b> <b>10,90</b>				5	30

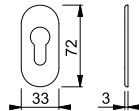



■ **E55S**

duraplus®

HOPPE-Edelstahl-Schlüsselrosette für Profiltüren:

- Unterkonstruktion: Kunststoff
- Befestigung: verdeckt, Kunststoff-Dübel (Schrauben für Kunststoff-Dübel, Blindsteckmutter für Aluminiumtüren oder Spreiznocken für Kunststofftüren separat bestellen)



Beschreibung	Höhe	Lochung	F69	F69-S	F77-R	P.E.	Krt.
			Art.-Nr./€	Art.-Nr./€	Art.-Nr./€		
Schlüsselrosette, Stück	8		652693 <b>15,75</b>	3741710 <b>27,56</b>	<b>821020</b> <b>26,77</b>	5	30
	10		11723397 <b>15,75</b>	11723355 <b>27,56</b>	11723427 <b>26,77</b>	5	30

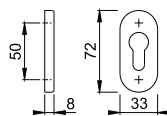

Resista® wird auf alle Oberflächen gewährt, die in der Farbnummer den Buchstaben **R** enthalten.

**Resista®**

Der Buchstabe **S** in der Farbnummer steht für SecuSan®, die antimikrobielle Oberfläche. Nur für den Innenbereich geeignet.

**SecuSan®**

Befestigungsmaterial:  
Blindsteckmutter (für Aluminiumtüren) und Spreiznocken (für Kunststofftüren) siehe ab S. 837.



## M55S-ZA

duraplus®

HOPPE-Messing-Schutz-Schlüsselrosette mit Zylinder-Abdeckung für Profiltüren (Außenseite):

- Zylinder-Abdeckung: gehärteter Stahl, für vorstehende Zylinderlänge 15-20 mm
- Unterkonstruktion: Zamak
- Befestigung: verdeckt, Kunststoff-Dübel (Schrauben für Kunststoff-Dübel, Blindsteckmutter für Aluminiumtüren oder Spreiznocken für Kunststofftüren separat bestellen)



Beschreibung	Höhe	Lochung	F49-R	F73	P.E.	Krt.
			Art.-Nr./€	Art.-Nr./€		
Schutz-Schlüsselrosette, Stück	16		2157714 <b>94,95</b>	<b>2161342</b> <b>80,34</b>	5	30

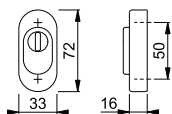

Resista® wird auf alle Oberflächen gewährt, die in der Farbnummer den Buchstaben **R** enthalten.

**Resista®**

Befestigungsmaterial:  
Blindsteckmutter (für Aluminiumtüren) und Spreiznocken (für Kunststofftüren) siehe ab S. 837.



## M55S-SR

duraplus®

HOPPE-Messing-Schiebe-Schlüsselrosette für Profiltüren:

- Unterkonstruktion: Zamak
- Befestigung: verdeckt, für Mehrzweckschrauben



Beschreibung	Höhe	Lochung	F49-R	F73	P.E.	Krt.
			Art.-Nr./€	Art.-Nr./€		
Schiebe-Schlüsselrosette, Stück	10		11709285 <b>32,55</b>	<b>11709273</b> <b>27,54</b>	5	30

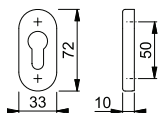

Resista® wird auf alle Oberflächen gewährt, die in der Farbnummer den Buchstaben **R** enthalten.

**Resista®**



## M55S

duraplus®

HOPPE-Messing-Schlüsselrosette für Profiltüren:

- Unterkonstruktion: Kunststoff
- Befestigung: verdeckt, Kunststoff-Dübel (Schrauben für Kunststoff-Dübel, Blindsteckmutter für Aluminiumtüren oder Spreiznocken für Kunststofftüren separat bestellen)



Beschreibung	Höhe	Lochung	F49-R	F73	P.E.	Krt.
			Art.-Nr./€	Art.-Nr./€		
Schlüsselrosette, Stück	8		1868733 <b>32,55</b>	<b>1842074</b> <b>27,54</b>	5	30

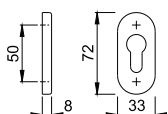

Resista® wird auf alle Oberflächen gewährt, die in der Farbnummer den Buchstaben **R** enthalten.

**Resista®**

Befestigungsmaterial:  
Blindsteckmutter (für Aluminiumtüren) und Spreiznocken (für Kunststofftüren) siehe ab S. 837.





7

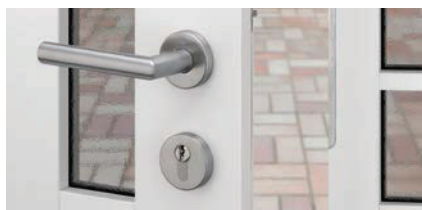

## Produktlinie duraplus®

mehr als üblich



**Amsterdam**  
(E)1400  
Seite 334

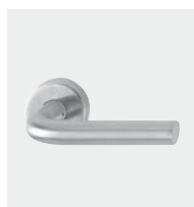

**Bonn**  
E150  
Seite 336



**Dallas**  
(E)1643  
Seite 336



**Hamburg**  
1700  
Seite 338



**Liège**  
1540  
Seite 338

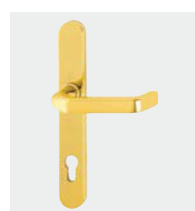

**Liverpool**  
(E/M)1313  
Seite 339



**London**  
113  
Seite 340



**Luxembourg**  
1500  
Seite 341



**Marseille**  
(E)1138  
Seite 341



**New York**  
1810  
Seite 342



**Paris**  
(E)138  
Seite 343



**San Francisco**  
(E)1301  
Seite 345



**Stockholm**  
(E)1140  
Seite 346



**Trondheim**  
E1430  
Seite 347



**Verona**  
E1800  
Seite 348









7

mehr als üblich **duraplus**®



Schnellstift

## Amsterdam - 1400/42H

duraplus®

HOPPE-Aluminium-Rosetten-Türgriff-Halbgarnitur mit Rosetten-Montagemodul, ohne Schlüsselrosette, für Außentüren (Innenseite):

- Lagerung: Türgriff lose, Rückholfeder rechts/links verwendbar, wartungsfreies Gleitlager
- Verbindung: **HOPPE-Schnellstift** mit HOPPE-Vollstift, vormontiert in der Unterkonstruktion
- Unterkonstruktion: Stahl, Stütznocken; für Aluminium-, Holz- und Kunststofftüren
- Befestigung: verdeckt, zusätzliche 4-fach diagonale Befestigungs-Möglichkeit, für Mehrzweckschrauben

Beschreibung	8/42	F1				P.E.	Krt.
		Art.-Nr./€					
Türgriff-Halbgarnitur (innen)	8/42	10805099				1	10
Türgriff-Halbgarnitur (innen) mit Stütznocken	8/42	<b>10805128</b>				1	10
	10/52	10805224				1	10

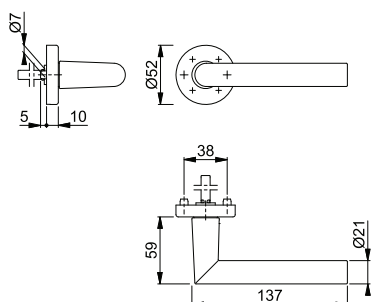

Passende Schlüsselrosette 42HS  
siehe S. 312.



Schnellstift

## Amsterdam - E1400Z/42H

duraplus®

HOPPE-Edelstahl-Rosetten-Türgriff-Halbgarnitur mit Rosetten-Montagemodul, ohne Schlüsselrosette, für Außentüren (Innenseite):

- Lagerung: Türgriff lose, Rückholfeder rechts/links verwendbar, wartungsfreies Gleitlager
- Verbindung: **HOPPE-Schnellstift** mit HOPPE-Vollstift, vormontiert in der Unterkonstruktion
- Unterkonstruktion: Stahl, Stütznocken; für Aluminium-, Holz- und Kunststofftüren
- Befestigung: verdeckt, zusätzliche 4-fach diagonale Befestigungs-Möglichkeit, für Mehrzweckschrauben



Beschreibung	8/42	F69		F9714M		P.E.	Krt.
		Art.-Nr./€		Art.-Nr./€			
Türgriff-Halbgarnitur (innen)	8/42	10809065		11827440		1	10
Türgriff-Halbgarnitur (innen) mit Stütznocken	8/42	<b>10809073</b>				1	10
	10/52	10809057		11827452		1	10

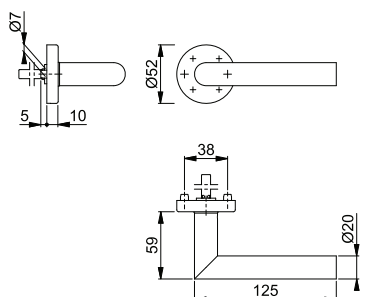

Passende Schlüsselrosette E42HS  
siehe S. 317.



**Amsterdam - E1400F/3310**

duraplus®

HOPPE-Edelstahl-Langschild-Türgriff-Halbgarnitur für Außen-/Wohnungsabschluss-Türen (Innenseite):

- Lagerung: Türgriff fest/drehbar, wartungsfreies Gleitlager
- Verbindung: für HOPPE-FEI-Profilstift
- Unterkonstruktion: Stahl/Zamak
- Befestigung: verdeckt, Mehrzweckschrauben
- Besonderheit: kombinierbar mit runden oder quadratischen HOPPE-Schutzrosetten an der Türaußenseite



Beschreibung	Lochung/Abstand	F69				P.E.	Krt.
		Art.-Nr./€					
Türgriff-Halbgarnitur (innen)	10	92	<b>11541544</b>			1	10
			<b>64,26</b>				

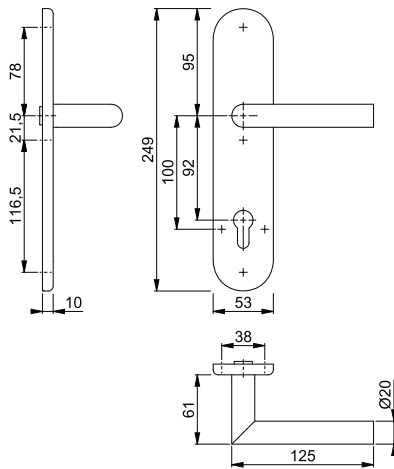

Diese Halbgarnitur bietet die Möglichkeit einer durchgehenden Verschraubung mit einer Schutz-Schlüsselrosette (ab S. 310) auf der Türaußenseite.

Spreizstifte ab S. 811

7



**Amsterdam - E1400F/3357SN**

duraplus®

HOPPE-Edelstahl-Schmalschild-Türgriff-Halbgarnitur für Profiltüren (Innenseite):

- Lagerung: Türgriff fest/drehbar, Rückholfeder, wartungsfreies Gleitlager
- Verbindung: HOPPE-Vollstift, vormontiert
- Unterkonstruktion: Zamak
- Befestigung: verdeckt, Kunststoff-Dübel (Schrauben für Kunststoff-Dübel, Blindsteckmuttern für Aluminiumtüren oder Spreiznocken für Kunststofftüren separat bestellen)



Beschreibung	Lochung/Abstand	F69				P.E.	Krt.
		Art.-Nr./€					
Türgriff-Halbgarnitur (innen)	8/40	92	<b>3730261</b>			1	6
			<b>83,35</b>				

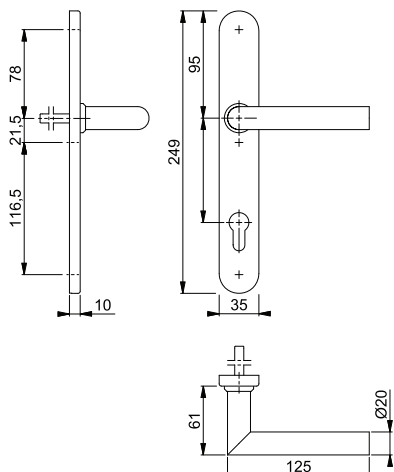

Befestigungsmaterial: Blindsteckmuttern (für Aluminiumtüren) und Spreiznocken (für Kunststofftüren) siehe ab S. 837.



Schnellstift

## ■ Bonn - E150Z/42H

duraplus®

HOPPE-Edelstahl-Rosetten-Türgriff-Halbgarnitur mit Rosetten-Montagemodul, ohne Schlüsselrosette, für Außentüren (Innenseite):

- Lagerung: Türgriff lose, Rückholfeder rechts/links verwendbar, wartungsfreies Gleitlager
- Verbindung: **HOPPE-Schnellstift** mit HOPPE-Vollstift, vormontiert in der Unterkonstruktion
- Unterkonstruktion: Stahl, Stütznocken; für Aluminium-, Holz- und Kunststofftüren
- Befestigung: verdeckt, zusätzliche 4-fach diagonale Befestigungs-Möglichkeit, für Mehrweckschrauben



Beschreibung			F69				P.E.	Krt.
			Art.-Nr./€					
Türgriff-Halbgarnitur (innen)		8/42	10809111 <b>41,65</b>				1	10
Türgriff-Halbgarnitur (innen) mit Stütznocken		8/42	<b>10809081</b> <b>41,65</b>				1	10
		10/52	10809102 <b>45,11</b>				1	10

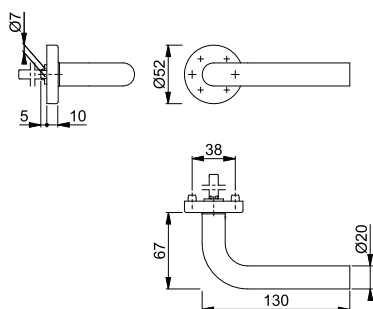

Passende Schlüsselrosette E42HS  
siehe S. 317.



Schnellstift

## ■ Dallas - 1643/52

duraplus®

HOPPE-Aluminium-Rosetten-Türgriff-Halbgarnitur mit Rosetten-Montagemodul, ohne Schlüsselrosette, für Außentüren (Innenseite):

- Lagerung: Türgriff lose, Rückholfeder rechts/links verwendbar, wartungsfreies Gleitlager
- Verbindung: **HOPPE-Schnellstift** mit HOPPE-Vollstift, vormontiert in der Unterkonstruktion
- Unterkonstruktion: Stahl, Stütznocken; für Aluminium-, Holz- und Kunststofftüren
- Befestigung: verdeckt, zusätzliche 4-fach diagonale Befestigungs-Möglichkeit, für Mehrweckschrauben

Beschreibung			F1				P.E.	Krt.
			Art.-Nr./€					
Türgriff-Halbgarnitur (innen)		8/42	3557998 <b>53,95</b>				1	10
Türgriff-Halbgarnitur (innen) mit Stütznocken		8/42	<b>3558018</b> <b>53,95</b>				1	10
		10/52	3556071 <b>57,42</b>				1	10

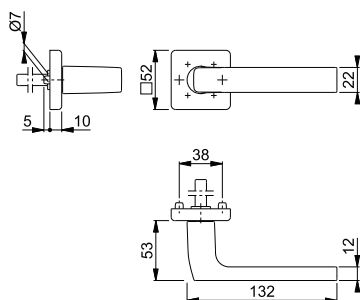

Passende Schlüsselrosette 52S  
siehe S. 312.





**Schnellstift**

■ **Dallas - E1643Z/52**

**duraplus®**

HOPPE-Edelstahl-Rosetten-Türgriff-Halbgarnitur mit Rosetten-Montagemodul, ohne Schlüsselrosette, für Außentüren (Innenseite):

- Lagerung: Türgriff lose, Rückholfeder rechts/links verwendbar, wartungsfreies Gleitlager
- Verbindung: **HOPPE-Schnellstift** mit HOPPE-Vollstift, vormontiert in der Unterkonstruktion
- Unterkonstruktion: Stahl, Stütznocken; für Aluminium-, Holz- und Kunststofftüren
- Befestigung: verdeckt, zusätzliche 4-fach diagonale Befestigungs-Möglichkeit, für Mehrzweckschrauben



Beschreibung		F69		F9714M		P.E.	Krt.
		Art.-Nr./€	Art.-Nr./€	Art.-Nr./€	Art.-Nr./€		
Türgriff-Halbgarnitur (innen)	8/42	3555693 <b>58,88</b>	11827580 <b>76,55</b>			1	10
Türgriff-Halbgarnitur (innen) mit Stütznocken	8/42	<b>3555749</b> <b>58,88</b>				1	10
	10/52	3555669 <b>62,35</b>	11827610 <b>80,01</b>			1	10

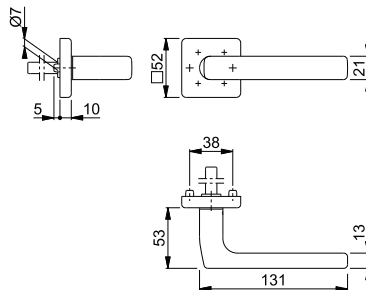

Passende Schlüsselrosette E52S  
siehe S. 319.

7





■ **Dallas - E1643F/2210**

**duraplus®**

HOPPE-Edelstahl-Langschild-Türgriff-Halbgarnitur für Außen-/Wohnungsabschluss-Türen (Innenseite):

- Lagerung: Türgriff fest/drehbar, wartungsfreies Gleitlager
- Verbindung: für HOPPE-Spreizstift bei einseitig gebohrten Türen
- Befestigung: verdeckt, Mehrzweckschrauben
- Besonderheit: kombinierbar mit runden oder quadratischen HOPPE-Schutzrosetten an der Türaußenseite



Beschreibung		Lochung/Abstand	F69		P.E.	Krt.
			Art.-Nr./€	Art.-Nr./€		
Türgriff-Halbgarnitur (innen)	10	 92	<b>10802373</b> <b>81,49</b>		1	10

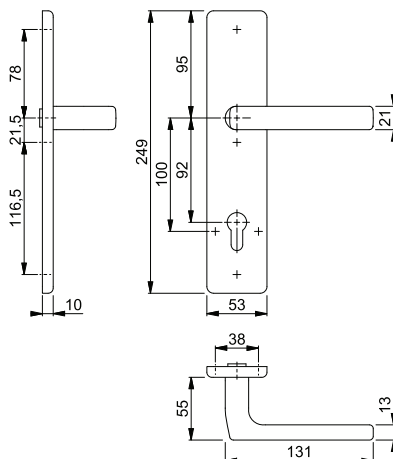

Diese Halbgarnitur bietet die Möglichkeit einer durchgehenden Verschraubung mit einer Schutz-Schlüsselrosette (ab S. 310) auf der Türaußenseite.

Spreizstifte ab S. 811



## Hamburg - 1700FA/3357SN

duraplus®

HOPPE-Aluminium-Schmalschild-Türgriff-Halbgarnitur für Profiltüren (Innenseite):

- Lagerung: Türgriff fest/drehbar, Rückholfeder, wartungsfreies Gleitlager
- Verbindung: HOPPE-Vollstift, vormontiert
- Unterkonstruktion: Zamak
- Befestigung: verdeckt, Kunststoff-Dübel (Schrauben für Kunststoff-Dübel, Blindsteckmutter für Aluminiumtüren oder Spreiznocken für Kunststofftüren separat bestellen)

Beschreibung	Lochung/Abstand	F1	F9	F31-1	F9016	P.E.	Krt.	
								Art.-Nr./€
Türgriff-Halbgarnitur (innen)	8/40	92	12170926 <b>24,68</b>	12170938 <b>27,14</b>	12170945 <b>30,85</b>	12170951 <b>24,68</b>	1	10
Beschreibung	Lochung/Abstand	F9714M					P.E.	Krt.
Türgriff-Halbgarnitur (innen)	8/40	92	<b>12170963</b> <b>27,14</b>				1	10

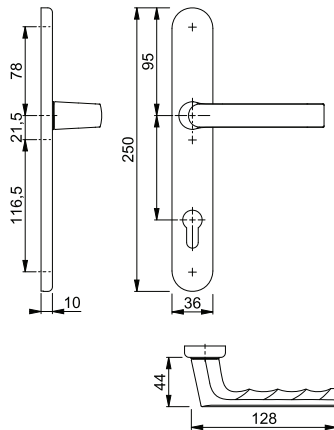

Befestigungsmaterial:  
Blindsteckmutter (für Aluminiumtüren) und Spreiznocken (für Kunststofftüren) siehe ab S. 837.



## Liège - 1540/3357SN

duraplus®

HOPPE-Aluminium-Schmalschild-Türgriff-Halbgarnitur für Profiltüren (Innenseite):

- Lagerung: Türgriff fest/drehbar, Rückholfeder, wartungsfreies Gleitlager
- Verbindung: HOPPE-Vollstift, vormontiert
- Unterkonstruktion: Zamak
- Befestigung: verdeckt, Kunststoff-Dübel (Schrauben für Kunststoff-Dübel, Blindsteckmutter für Aluminiumtüren oder Spreiznocken für Kunststofftüren separat bestellen)

Beschreibung	Lochung/Abstand	F1	F9	F8707	F9016	P.E.	Krt.	
								Art.-Nr./€
Türgriff-Halbgarnitur (innen)	8/40	92	<b>3868163</b> <b>19,46</b>	10727334 <b>21,41</b>	3868180 <b>19,46</b>	3868198 <b>19,46</b>	1	10

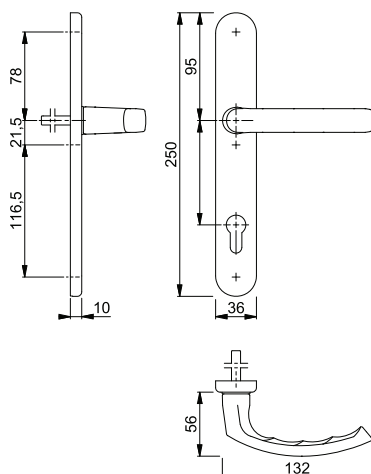

Befestigungsmaterial:  
Blindsteckmutter (für Aluminiumtüren) und Spreiznocken (für Kunststofftüren) siehe ab S. 837.







**Liverpool - 1313G/3357SN**

duraplus®

HOPPE-Aluminium-Schmalschild-Türgriff-Halbgarnitur für Profiltüren (Innenseite):

- Lagerung: gekröpfter Türgriff fest/drehbar, Rückholfeder, wartungsfreies Gleitlager
- Verbindung: HOPPE-Vollstift, vormontiert
- Unterkonstruktion: Zamak
- Befestigung: verdeckt, Kunststoff-Dübel (Schrauben für Kunststoff-Dübel, Blindsteckmutter für Aluminiumtüren oder Spreiznocken für Kunststofftüren separat bestellen)

Beschreibung		Lochung/ Abstand	92	F1	F9	F8707	F9016	P.E.	Krt.
				Art.-Nr./€	Art.-Nr./€	Art.-Nr./€	Art.-Nr./€		
Türgriff-Halbgarnitur (innen)	8/40		92	3165599 <b>24,85</b>	2897085 <b>27,34</b>	2897093 <b>24,85</b>	2897106 <b>24,85</b>	1	10
Beschreibung		Lochung/ Abstand		F9714M				P.E.	Krt.
Türgriff-Halbgarnitur (innen)	8/40		92	<b>12177349</b> <b>27,34</b>				1	10

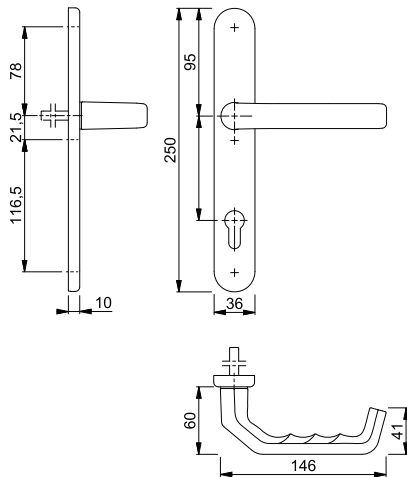

Befestigungsmaterial:  
Blindsteckmutter (für Aluminiumtüren) und Spreiznocken (für Kunststofftüren) siehe ab S. 837.

7





**Liverpool - E1313G/3357SN**

duraplus®

HOPPE-Edelstahl-Schmalschild-Türgriff-Halbgarnitur für Profiltüren (Innenseite):

- Lagerung: gekröpfter Türgriff fest/drehbar, Rückholfeder, wartungsfreies Gleitlager
- Verbindung: HOPPE-Vollstift, vormontiert
- Unterkonstruktion: Zamak
- Befestigung: verdeckt, Kunststoff-Dübel (Schrauben für Kunststoff-Dübel, Blindsteckmutter für Aluminiumtüren oder Spreiznocken für Kunststofftüren separat bestellen)

Beschreibung		Lochung/ Abstand	92	F69				P.E.	Krt.
				Art.-Nr./€					
Türgriff-Halbgarnitur (innen)	8/40		92	<b>2891679</b> <b>56,55</b>				1	10

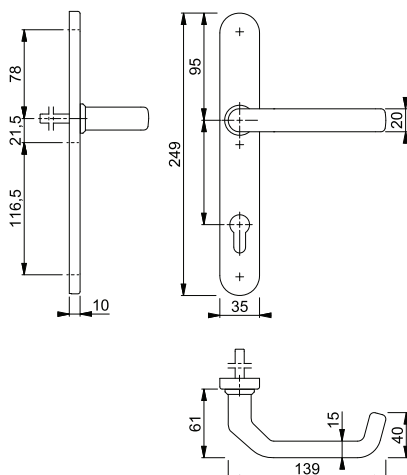

Befestigungsmaterial:  
Blindsteckmutter (für Aluminiumtüren) und Spreiznocken (für Kunststofftüren) siehe ab S. 837.





## ■ Liverpool - M1313G/3357SN

duraplus®

HOPPE-Messing-Schmalschild-Türgriff-Halbgarnitur für Profiltüren (Innenseite):

- Lagerung: gekröpfter Türgriff fest/drehbar, Rückholfeder, wartungsfreies Gleitlager
- Verbindung: HOPPE-Vollstift, vormontiert
- Unterkonstruktion: Zamak
- Befestigung: verdeckt, Kunststoff-Dübel (Schrauben für Kunststoff-Dübel, Blindsteckmutter für Aluminiumtüren oder Spreiznocken für Kunststofftüren separat bestellen)



Beschreibung	Lochung/Abstand	F73		F77-R		P.E.	Krt.
		Art.-Nr./€	Art.-Nr./€	Art.-Nr./€	Art.-Nr./€		
Türgriff-Halbgarnitur (innen)	8/40 92	2899890 <b>91,67</b>	<b>2888656</b> <b>116,67</b>			1	10

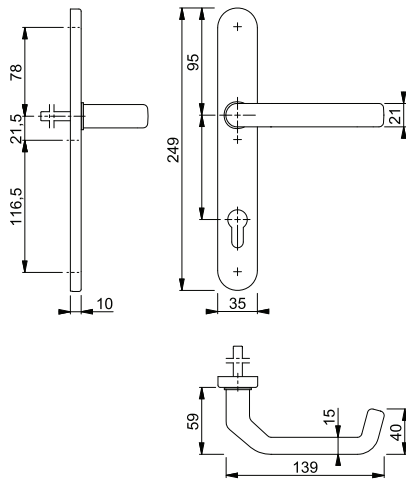

Resista® wird auf alle Oberflächen gewährt, die in der Farbnummer den Buchstaben **R** enthalten.

**Resista®**

Befestigungsmaterial:  
Blindsteckmutter (für Aluminiumtüren) und Spreiznocken (für Kunststofftüren) siehe ab S. 837.

## ■ London - 113/2246SN

duraplus®

HOPPE-Aluminium-Schmalschild-Türgriff-Halbgarnitur für Profiltüren (Innenseite):

- Lagerung: Türgriff fest/drehbar, wartungsfreies Gleitlager
- Verbindung: HOPPE-Vollstift, vormontiert
- Unterkonstruktion: Edelstahl
- Befestigung: sichtbar, Kunststoff-Dübel, Abdeckkappen für Schraubenköpfe (Schrauben für Kunststoff-Dübel, Blindsteckmutter für Aluminiumtüren oder Spreiznocken für Kunststofftüren separat bestellen)

Beschreibung	Lochung/Abstand	F1		F9016		P.E.	Krt.
		Art.-Nr./€	Art.-Nr./€	Art.-Nr./€	Art.-Nr./€		
Türgriff-Halbgarnitur (innen)	8/40 92	2330337 <b>11,87</b>	<b>2330581</b> <b>11,87</b>			1	20

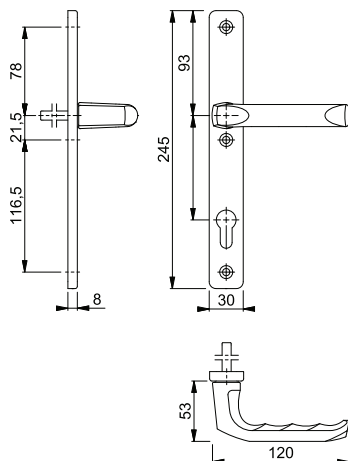

Befestigungsmaterial:  
Blindsteckmutter (für Aluminiumtüren) und Spreiznocken (für Kunststofftüren) siehe ab S. 837.





**Luxembourg - 1500/3357SN**

duraplus®

HOPPE-Aluminium-Schmalschild-Türgriff-Halbgarnitur für Profiltüren (Innenseite):

- Lagerung: Türgriff fest/drehbar, Rückholfeder, wartungsfreies Gleitlager
- Verbindung: HOPPE-Vollstift, vormontiert
- Unterkonstruktion: Zamak
- Befestigung: verdeckt, Kunststoff-Dübel (Schrauben für Kunststoff-Dübel, Blindsteckmutter für Aluminiumtüren oder Spreiznocken für Kunststofftüren separat bestellen)

Beschreibung		Lochung/ Abstand					P.E.	Krt.
			F1 Art.-Nr./€	F9 Art.-Nr./€	F8707 Art.-Nr./€	F9016 Art.-Nr./€		
Türgriff-Halbgarnitur (innen)	8/40	 92	3181134 <b>30,11</b>	<b>1931683</b> <b>33,12</b>	1931747 <b>30,11</b>	1931755 <b>30,11</b>	1	10

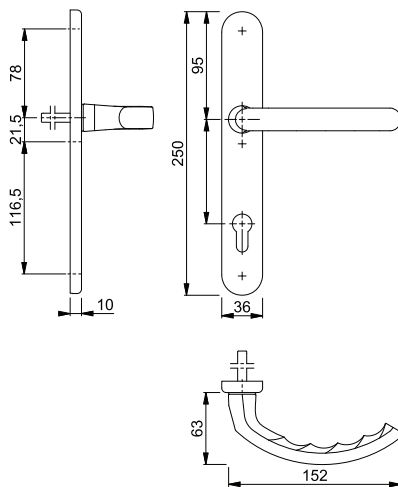

Befestigungsmaterial:  
Blindsteckmutter (für Aluminiumtüren) und Spreiznocken (für Kunststofftüren) siehe ab S. 837.

7



Schnellstift

**Marseille - E1138Z/42H**

duraplus®

HOPPE-Edelstahl-Rosetten-Türgriff-Halbgarnitur mit Rosetten-Montagemodul, ohne Schlüsselrosette, für Außentüren (Innenseite):

- Lagerung: Türgriff lose, Rückholfeder rechts/links verwendbar, wartungsfreies Gleitlager
- Verbindung: **HOPPE-Schnellstift** mit HOPPE-Vollstift, vormontiert in der Unterkonstruktion
- Unterkonstruktion: Stahl, Stütznocken; für Aluminium-, Holz- und Kunststofftüren
- Befestigung: verdeckt, zusätzliche 4-fach diagonale Befestigungs-Möglichkeit, für Mehrzweckschrauben



Beschreibung			F69				P.E.	Krt.
			Art.-Nr./€					
Türgriff-Halbgarnitur (innen)	8/42		10808450 <b>45,10</b>			1	10	
Türgriff-Halbgarnitur (innen) mit Stütznocken	8/42		<b>10808484</b> <b>45,10</b>			1	10	
	10/52		10808433 <b>48,57</b>			1	10	

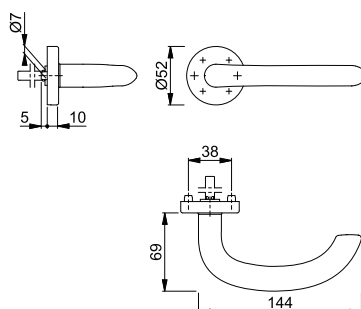

Passende Schlüsselrosette E42HS siehe S. 317.



## ■ Marseille - E1138F/3310

duraplus®

HOPPE-Edelstahl-Langschild-Türgriff-Halbgarnitur für Außen-/Wohnungsabschluss-Türen (Innenseite):

- Lagerung: Türgriff fest/drehbar, wartungsfreies Gleitlager
- Verbindung: für HOPPE-Spreizstift bei einseitig gebohrten Türen
- Befestigung: verdeckt, Mehrzweckschrauben
- Besonderheit: kombinierbar mit runden oder quadratischen HOPPE-Schutzrosetten an der Türaußenseite



Beschreibung	Lochung/Abstand	F69				P.E.	Krt.
		Art.-Nr./€					
Türgriff-Halbgarnitur (innen)	8	10802269				1	10
	10	<b>10802251</b> <b>67,71</b>				1	10

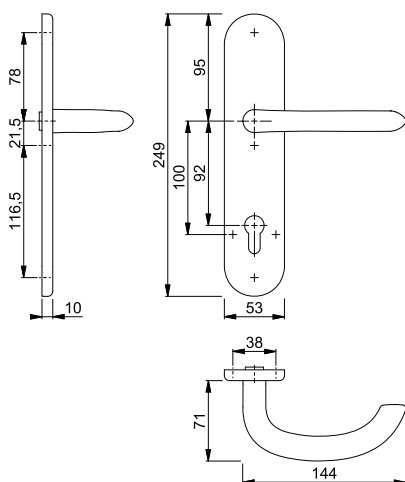

Diese Halbgarnitur bietet die Möglichkeit einer durchgehenden Verschraubung mit einer Schutz-Schlüsselrosette (ab S. 310) auf der Türaußenseite.

Spreizstifte ab S. 811



Schnellstift

## ■ New York - 1810H/42H

duraplus®

HOPPE-Aluminium-Rosetten-Türgriff-Halbgarnitur mit Rosetten-Montagemodul, ohne Schlüsselrosette, für Außentüren (Innenseite):

- Lagerung: Türgriff lose, Rückholfeder rechts/links verwendbar, wartungsfreies Gleitlager
- Verbindung: **HOPPE-Schnellstift** mit HOPPE-Vollstift, vormontiert in der Unterkonstruktion
- Unterkonstruktion: Stahl, Stütznocken; für Aluminium-, Holz- und Kunststofftüren
- Befestigung: verdeckt, zusätzliche 4-fach diagonale Befestigungs-Möglichkeit, für Mehrzweckschrauben

Beschreibung	Lochung/Abstand	F1				P.E.	Krt.
		Art.-Nr./€					
Türgriff-Halbgarnitur (innen) mit Stütznocken	8/42	<b>10806497</b> <b>38,47</b>				1	10
	10/52	10806260 <b>41,94</b>				1	10

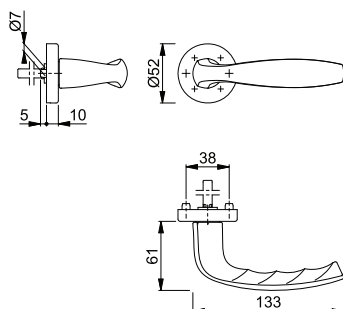

Passende Schlüsselrosette 42HS  
siehe S. 312.



Schnellstift

**Paris - 138/42H**

duraplus®

HOPPE-Aluminium-Rosetten-Türgriff-Halbgarnitur mit Rosetten-Montagemodul, ohne Schlüsselrosette, für Außentüren (Innenseite):

- Lagerung: Türgriff lose, Rückholfeder rechts/links verwendbar, wartungsfreies Gleitlager
- Verbindung: **HOPPE-Schnellstift** mit HOPPE-Vollstift, vormontiert in der Unterkonstruktion
- Unterkonstruktion: Stahl, Stütznocken; für Aluminium-, Holz- und Kunststofftüren
- Befestigung: verdeckt, zusätzliche 4-fach diagonale Befestigungs-Möglichkeit, für Mehrzweckschrauben

Beschreibung		F1					P.E.	Krt.
			Art.-Nr./€					
Türgriff-Halbgarnitur (innen)	8/42	10804900				1	10	
Türgriff-Halbgarnitur (innen) mit Stütznocken	8/42	<b>10804969</b>				1	10	
	10/52	10804985				1	10	

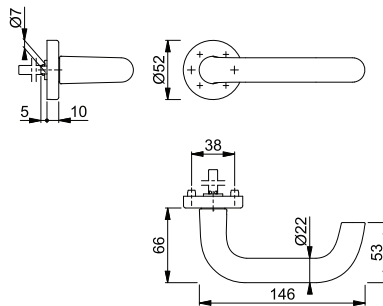

Passende Schlüsselrosette 42HS  
siehe S. 312.

7



Schnellstift

**Paris - E138Z/42H**

duraplus®

HOPPE-Edelstahl-Rosetten-Türgriff-Halbgarnitur mit Rosetten-Montagemodul, ohne Schlüsselrosette, für Außentüren (Innenseite):

- Lagerung: Türgriff lose, Rückholfeder rechts/links verwendbar, wartungsfreies Gleitlager
- Verbindung: **HOPPE-Schnellstift** mit HOPPE-Vollstift, vormontiert in der Unterkonstruktion
- Unterkonstruktion: Stahl, Stütznocken; für Aluminium-, Holz- und Kunststofftüren
- Befestigung: verdeckt, zusätzliche 4-fach diagonale Befestigungs-Möglichkeit, für Mehrzweckschrauben



Beschreibung		F69					P.E.	Krt.
			Art.-Nr./€					
Türgriff-Halbgarnitur (innen)	8/42	10808521				1	10	
Türgriff-Halbgarnitur (innen) mit Stütznocken	8/42	<b>10808556</b>				1	10	
	10/52	10808492				1	10	

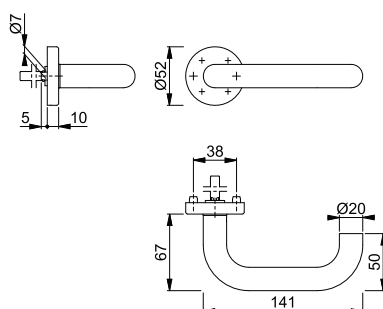

Passende Schlüsselrosette E42HS  
siehe S. 317.

## Paris - E138F/3310

duraplus®



HOPPE-Edelstahl-Langschild-Türgriff-Halbgarnitur für Außen-/Wohnungsabschluss-Türen (Innenseite):

- Lagerung: Türgriff fest/drehbar, wartungsfreies Gleitlager
- Verbindung: für HOPPE-Spreizstift bei einseitig gebohrten Türen
- Befestigung: verdeckt, Mehrzweckschrauben
- Besonderheit: kombinierbar mit runden oder quadratischen HOPPE-Schutzrosetten an der Türaußenseite



Beschreibung	Lochung/Abstand	F69				P.E.	Krt.
		Art.-Nr./€					
Türgriff-Halbgarnitur (innen)	10 92	<b>10802322</b>				1	10
		<b>64,26</b>					

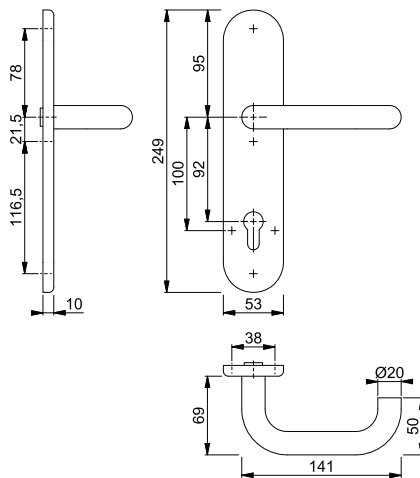

Diese Halbgarnitur bietet die Möglichkeit einer durchgehenden Verschraubung mit einer Schutz-Schlüsselrosette (ab S. 310) auf der Türaußenseite.

Spreizstifte ab S. 811

## Paris - E138GF/3357SN

duraplus®



HOPPE-Edelstahl-Schmalschild-Türgriff-Halbgarnitur für Profiltüren (Innenseite):

- Lagerung: gekröpfter Türgriff fest/drehbar, Rückholfeder, wartungsfreies Gleitlager
- Verbindung: HOPPE-Vollstift, vormontiert
- Unterkonstruktion: Zamak
- Befestigung: verdeckt, Kunststoff-Dübel (Schrauben für Kunststoff-Dübel, Blindsteckmutter für Aluminiumtüren oder Spreiznocken für Kunststofftüren separat bestellen)



Beschreibung	Lochung/Abstand	F69				P.E.	Krt.
		Art.-Nr./€					
Türgriff-Halbgarnitur (innen)	8/40 92	<b>1926171</b>				1	6
		<b>83,35</b>					

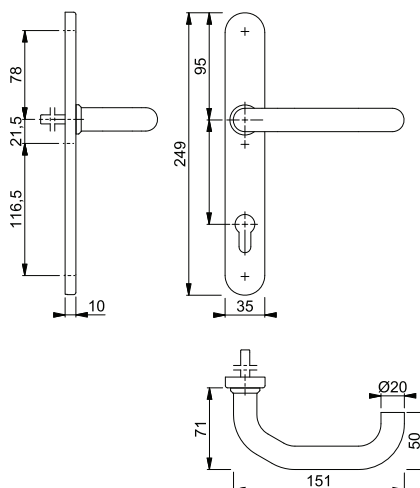

Befestigungsmaterial: Blindsteckmutter (für Aluminiumtüren) und Spreiznocken (für Kunststofftüren) siehe ab S. 837.





Schnellstift

### San Francisco - E1301Z/42H

duraplus®

HOPPE-Edelstahl-Rosetten-Türgriff-Halbgarnitur mit Rosetten-Montagemodul, ohne Schlüsselrosette, für Außentüren (Innenseite):

- Lagerung: Türgriff lose, Rückholfeder rechts/links verwendbar, wartungsfreies Gleitlager
- Verbindung: **HOPPE-Schnellstift** mit HOPPE-Vollstift, vormontiert in der Unterkonstruktion
- Unterkonstruktion: Stahl, Stütznocken; für Aluminium-, Holz- und Kunststofftüren
- Befestigung: verdeckt, zusätzliche 4-fach diagonale Befestigungs-Möglichkeit, für Mehrzweckschrauben



Beschreibung	F69	Art.-Nr./€	P.E.	Krt.
Türgriff-Halbgarnitur (innen)		10809188 <b>49,59</b>	1	10
Türgriff-Halbgarnitur (innen) mit Stütznocken		<b>10809014</b> <b>49,59</b>	1	10
		10808978 <b>53,05</b>	1	10

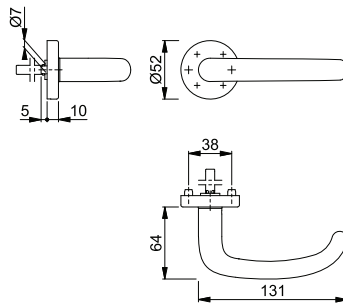

Passende Schlüsselrosette E42HS siehe S. 317.

7



### San Francisco - E1301F/3310

duraplus®

HOPPE-Edelstahl-Langschild-Türgriff-Halbgarnitur für Außen-/Wohnungsabschluss-Türen (Innenseite):

- Lagerung: Türgriff fest/drehbar, wartungsfreies Gleitlager
- Verbindung: für HOPPE-Spreizstift bei einseitig gebohrten Türen
- Befestigung: verdeckt, Mehrzweckschrauben
- Besonderheit: kombinierbar mit runden oder quadratischen HOPPE-Schutzrosetten an der Türaußenseite



Beschreibung	Lochung/Abstand	F69	P.E.	Krt.
Türgriff-Halbgarnitur (innen)	10 	92 <b>10802314</b> <b>72,19</b>	1	10

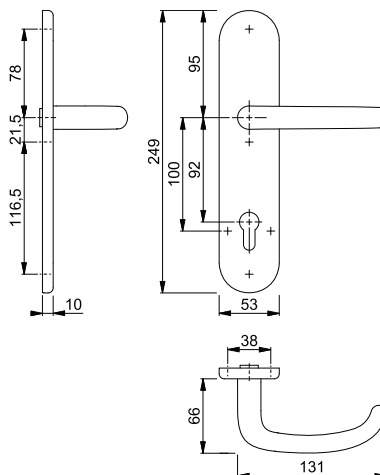

Diese Halbgarnitur bietet die Möglichkeit einer durchgehenden Verschraubung mit einer Schutz-Schlüsselrosette (ab S. 310) auf der Türaußenseite.

Spreizstifte ab S. 811



Schnellstift

## Stockholm - 1140/42H

duraplus®

HOPPE-Aluminium-Rosetten-Türgriff-Halbgarnitur mit Rosetten-Montagemodul, ohne Schlüsselrosette, für Außentüren (Innenseite):

- Lagerung: Türgriff lose, Rückholfeder rechts/links verwendbar, wartungsfreies Gleitlager
- Verbindung: **HOPPE-Schnellstift** mit HOPPE-Vollstift, vormontiert in der Unterkonstruktion
- Unterkonstruktion: Stahl, Stütznocken; für Aluminium-, Holz- und Kunststofftüren
- Befestigung: verdeckt, zusätzliche 4-fach diagonale Befestigungs-Möglichkeit, für Mehrzweckschrauben

Beschreibung	8/42	F1	Art.-Nr./€	P.E.	Krt.
Türgriff-Halbgarnitur (innen)	8/42		10804580 <b>40,91</b>	1	10
Türgriff-Halbgarnitur (innen) mit Stütznocken	8/42		<b>10804715</b> <b>40,91</b>	1	10

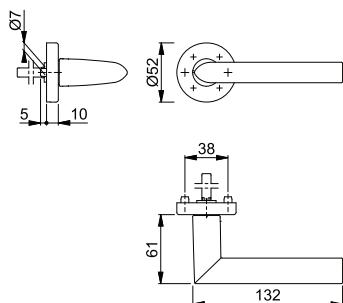

Passende Schlüsselrosette 42HS  
siehe S. 312.



Schnellstift

## Stockholm - E1140Z/42H

duraplus®

HOPPE-Edelstahl-Rosetten-Türgriff-Halbgarnitur mit Rosetten-Montagemodul, ohne Schlüsselrosette, für Außentüren (Innenseite):

- Lagerung: Türgriff lose, Rückholfeder rechts/links verwendbar, wartungsfreies Gleitlager
- Verbindung: **HOPPE-Schnellstift** mit HOPPE-Vollstift, vormontiert in der Unterkonstruktion
- Unterkonstruktion: Stahl, Stütznocken; für Aluminium-, Holz- und Kunststofftüren
- Befestigung: verdeckt, zusätzliche 4-fach diagonale Befestigungs-Möglichkeit, für Mehrzweckschrauben



Beschreibung	8/42	F69	Art.-Nr./€	P.E.	Krt.
Türgriff-Halbgarnitur (innen)	8/42		10808775 <b>44,18</b>	1	10
Türgriff-Halbgarnitur (innen) mit Stütznocken	8/42		<b>10808783</b> <b>44,18</b>	1	10
	10/52		10808759 <b>47,65</b>	1	10

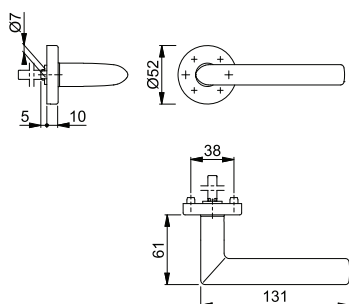

Passende Schlüsselrosette E42HS  
siehe S. 317.



**Stockholm - E1140F/3310**

duraplus®

HOPPE-Edelstahl-Langschild-Türgriff-Halbgarnitur für Außen-/Wohnungsabschluss-Türen (Innenseite):

- Lagerung: Türgriff fest/drehbar, wartungsfreies Gleitlager
- Verbindung: für HOPPE-Spreizstift bei einseitig gebohrten Türen
- Befestigung: verdeckt, Mehrzweckschrauben
- Besonderheit: kombinierbar mit runden oder quadratischen HOPPE-Schutzrosetten an der Türaußenseite



Beschreibung	Lochung/Abstand	F69		P.E.	Krt.
		Art.-Nr./€			
Türgriff-Halbgarnitur (innen)	10 92	<b>10802277</b> <b>66,79</b>		1	10

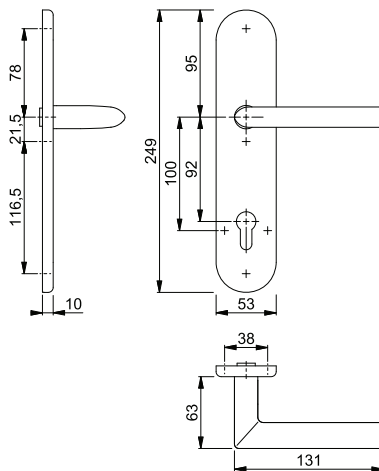

Diese Halbgarnitur bietet die Möglichkeit einer durchgehenden Verschraubung mit einer Schutz-Schlüsselrosette (ab S. 310) auf der Türaußenseite.

Spreizstifte ab S. 811

7



Schnellstift

**Trondheim - E1430Z/42H**

duraplus®

HOPPE-Edelstahl-Rosetten-Türgriff-Halbgarnitur mit Rosetten-Montagemodul, ohne Schlüsselrosette, für Außentüren (Innenseite):

- Lagerung: Türgriff lose, Rückholfeder rechts/links verwendbar, wartungsfreies Gleitlager
- Verbindung: **HOPPE-Schnellstift** mit HOPPE-Vollstift, vormontiert in der Unterkonstruktion
- Unterkonstruktion: Stahl, Stütznocken; für Aluminium-, Holz- und Kunststofftüren
- Befestigung: verdeckt, zusätzliche 4-fach diagonale Befestigungs-Möglichkeit, für Mehrzweckschrauben



Beschreibung	Lochung/Abstand	F69		P.E.	Krt.
		Art.-Nr./€			
Türgriff-Halbgarnitur (innen)	8/42	10808839 <b>43,75</b>		1	10
Türgriff-Halbgarnitur (innen) mit Stütznocken	8/42	<b>10808863</b> <b>43,75</b>		1	10
	10/52	10808812 <b>47,21</b>		1	10

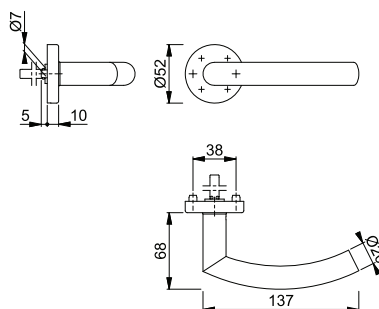

Passende Schlüsselrosette E42HS siehe S. 317.



Schnellstift

## Verona - E1800Z/42H

duraplus®

HOPPE-Edelstahl-Rosetten-Türgriff-Halbgarnitur mit Rosetten-Montagemodul, ohne Schlüsselrosette, für Außentüren (Innenseite):

- Lagerung: Türgriff lose, Rückholfeder rechts/links verwendbar, wartungsfreies Gleitlager
- Verbindung: **HOPPE-Schnellstift** mit HOPPE-Vollstift, vormontiert in der Unterkonstruktion
- Unterkonstruktion: Stahl, Stütznocken; für Aluminium-, Holz- und Kunststofftüren
- Befestigung: verdeckt, zusätzliche 4-fach diagonale Befestigungs-Möglichkeit, für Mehrzweckschrauben



Beschreibung			F69				P.E.	Krt.
			Art.-Nr./€					
Türgriff-Halbgarnitur (innen)		8/42	10808935				1	10
Türgriff-Halbgarnitur (innen) mit Stütznocken		8/42	<b>10808943</b>				1	10
		10/52	10808871				1	10

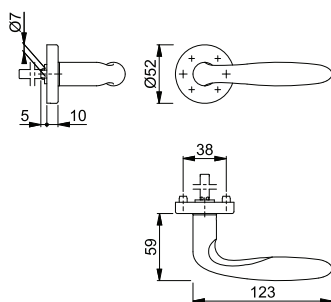

Passende Schlüsselrosette E42HS  
siehe S. 317.





## Produktlinie duraplus®

mehr als üblich



**Amsterdam**  
E1400  
Seite 354

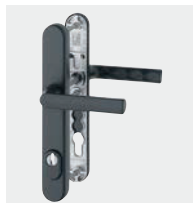

**Hamburg**  
1700  
Seite 355



**Liège**  
1540  
Seite 358



**Liverpool**  
(E/M)1313  
Seite 360



**Luxembourg**  
1500  
Seite 366



**Paris**  
E138  
Seite 368









mehr als üblich **duraplus**®

## Amsterdam - E86G/3359ZA/3357N/1400F ES1 (SK2)

duraplus®



HOPPE-Edelstahl-Schutz-Schmalschild-Wechsel-Garnitur mit Zylinder-Abdeckung für Profiltüren:

- geprüft nach **DIN 18257 ES1 (SK2)**
- Lagerung: außen gekröpfter Knopf fest, ummontierbar; innen Türgriff fest/drehbar, Rückholfeder, wartungsfreies Gleitlager
- Verbindung: HOPPE-FDW-Profilvollstift
- Zylinder-Abdeckung: gehärteter Stahl, für vorstehende Zylinderlänge 10-18 mm
- Unterkonstruktion: außen Stahl, innen Zamak, Stütznocken
- Befestigung: verdeckt, durchgehend, Gewindeschrauben M6



Beschreibung			Lochung/ Abstand	F69				P.E.	Krt.
				Art.-Nr./€					
Wechsel-Garnitur (Knopf/Griff)	67-72	8	92	<b>3211073</b>				1	5
				<b>207,11</b>					

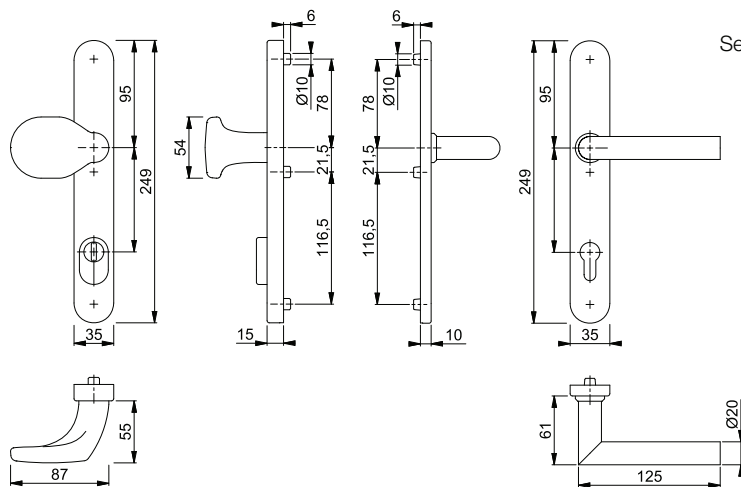

Schrauben- und Befestigungs-Sets für Sondertürdicken siehe ab S. 820.

## Amsterdam - E1400F/3359ZA/3357N ES1 (SK2)

duraplus®



HOPPE-Edelstahl-Schutz-Schmalschild-Türgriff-Garnitur mit Zylinder-Abdeckung für Profiltüren:

- geprüft nach **DIN 18257 ES1 (SK2)**
- Lagerung: Türgriffe fest/drehbar, Rückholfeder, wartungsfreie Gleitlager
- Verbindung: HOPPE-Profilvollstift
- Zylinder-Abdeckung: gehärteter Stahl, für vorstehende Zylinderlänge 10-18 mm
- Unterkonstruktion: außen Stahl, innen Zamak, Stütznocken
- Befestigung: verdeckt, durchgehend, Gewindeschrauben M6



Beschreibung			Lochung/ Abstand	F69				P.E.	Krt.
				Art.-Nr./€					
Türgriff-Garnitur (Griff/Griff)	67-72	8	92	<b>3730172</b>				1	5
				<b>182,55</b>					

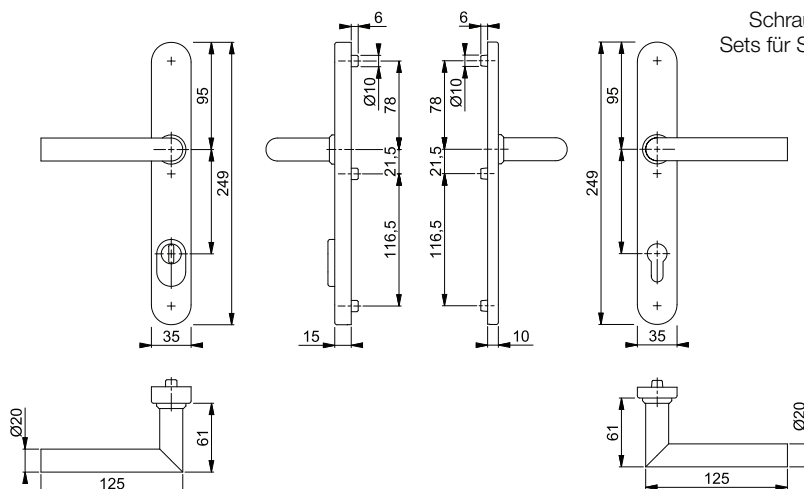

Schrauben- und Befestigungs-Sets für Sondertürdicken siehe ab S. 820.



**Hamburg - 538G/3359ZA/3357N/1700FA ES1 (SK2)**







duraplus®

HOPPE-Aluminium-Schutz-Schmalschild-Wechsel-Garnitur mit Zylinder-Abdeckung für Profiltüren:



- geprüft nach **DIN 18257 ES1 (SK2)**
- Lagerung: außen Stoßgriff fest, ummontierbar; innen Türgriff fest/drehbar, Rückholfeder, wartungsfreies Gleitlager
- Verbindung: HOPPE-Vollstift
- Zylinder-Abdeckung: gehärteter Stahl, für vorstehende Zylinderlänge 10-18 mm
- Unterkonstruktion: außen Stahl, innen Zamak, Stütznocken
- Befestigung: verdeckt, durchgehend, Gewindeschrauben M6



Beschreibung			Lochung/ Abstand	F1	F9	F31-1	F9016	P.E.	Krt.
				Art.-Nr./€	Art.-Nr./€	Art.-Nr./€	Art.-Nr./€		
Wechsel-Garnitur (Stoßgriff/Griff)	72-82	8/40	 92	12172996 <b>107,08</b>	12173009 <b>117,79</b>	12173010 <b>133,86</b>	12173022 <b>107,08</b>	1	5
Beschreibung			Lochung/ Abstand	F9714M				P.E.	Krt.
Wechsel-Garnitur (Stoßgriff/Griff)	72-82	8/40	 92	<b>12173034</b> <b>117,79</b>				1	5

Schrauben- und Befestigungs-Sets für Sondertürdicken siehe ab S. 820.

8

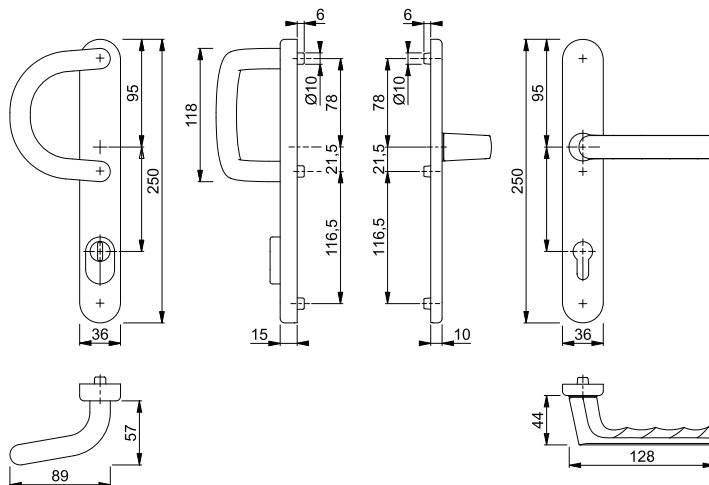



## Hamburg - 86G/3359ZA/3357N/1700FA ES1 (SK2)

duraplus®



HOPPE-Aluminium-Schutz-Schmalschild-Wechsel-Garnitur mit Zylinder-Abdeckung für Profiltüren:

- geprüft nach **DIN 18257 ES1 (SK2)**
- Lagerung: außen gekröpfter Knopf fest, ummontierbar; innen Türgriff fest/drehbar, Rückholfeder, wartungsfreies Gleitlager
- Verbindung: HOPPE-FDW-Profilvollstift
- Zylinder-Abdeckung: gehärteter Stahl, für vorstehende Zylinderlänge 10-18 mm
- Unterkonstruktion: außen Stahl, innen Zamak, Stütznocken
- Befestigung: verdeckt, durchgehend, Gewindeschrauben M6



Beschreibung			Lochung/ Abstand	F1	F9	F31-1	F9016	P.E.	Krt.
				Art.-Nr./€	Art.-Nr./€	Art.-Nr./€	Art.-Nr./€		
Wechsel-Garnitur (Knopf/Griff)	72-82	8	92	12172935 <b>107,08</b>	12172959 <b>117,79</b>	12172960 <b>133,86</b>	12172972 <b>107,08</b>	1	5
Beschreibung			Lochung/ Abstand	F9714M				P.E.	Krt.
Wechsel-Garnitur (Knopf/Griff)	72-82	8	92	<b>12172984</b> <b>117,79</b>				1	5

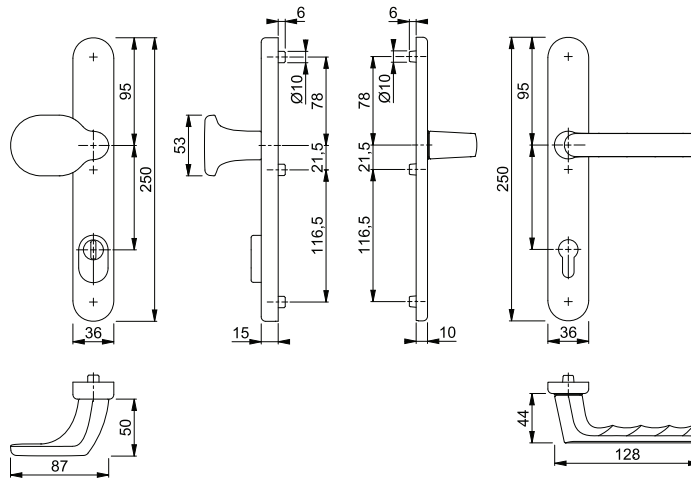

Schrauben- und Befestigungs-Sets für Sondertürdicken siehe ab S. 820.



## Hamburg - 1700FA/3359ZA/3357N ES1 (SK2)

duraplus®

HOPPE-Aluminium-Schutz-Schmalschild-Türgriff-Garnitur mit Zylinder-Abdeckung für Profiltüren:



- geprüft nach **DIN 18257 ES1 (SK2)**
- Lagerung: Türgriffe fest/drehbar, Rückholfeder, wartungsfreie Gleitlager
- Verbindung: HOPPE-Profilvollstift
- Zylinder-Abdeckung: gehärteter Stahl, für vorstehende Zylinderlänge 10-18 mm
- Unterkonstruktion: außen Stahl, innen Zamak, Stütznocken
- Befestigung: verdeckt, durchgehend, Gewindeschrauben M6



Beschreibung	72-82	8	Lochung/ Abstand	92	F1	F9	F31-1	F9016	P.E.	Krt.
					Art.-Nr./€	Art.-Nr./€	Art.-Nr./€	Art.-Nr./€		
Türgriff-Garnitur (Griff/Griff)					12173046 <b>107,08</b>	12173065 <b>117,79</b>	12173071 <b>133,86</b>	12173083 <b>107,08</b>	1	5
Beschreibung	72-82	8	Lochung/ Abstand	92	F9714M				P.E.	Krt.
					Art.-Nr./€					
Türgriff-Garnitur (Griff/Griff)					<b>12173095</b> <b>117,79</b>				1	5

Schrauben- und Befestigungs-  
Sets für Sondertürdicken siehe ab  
S. 820.

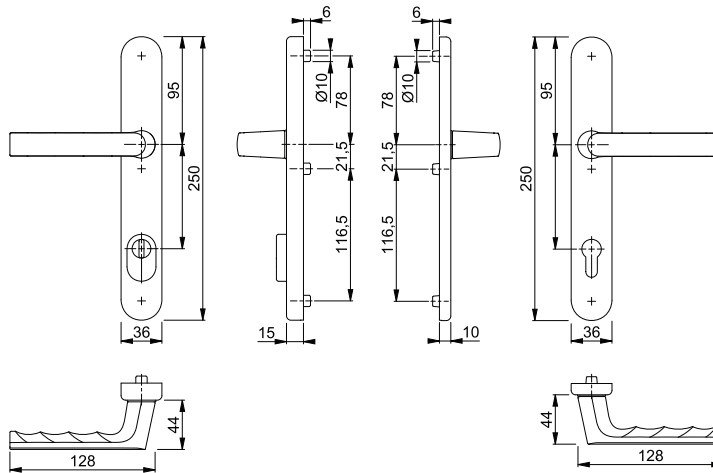



## ■ Liège - 554/3359ZA/3357N/1540 ES1 (SK2)

HOPPE-Aluminium-Schutz-Schmalschild-Wechsel-Garnitur mit Zylinder-Abdeckung für Profiltüren:

- geprüft nach **DIN 18257 ES1 (SK2)**
- Lagerung: außen Griffplatte fest, ummontierbar; innen Türgriff fest/drehbar, Rückholfeder, wartungsfreies Gleitlager
- Verbindung: HOPPE-Vollstift
- Zylinder-Abdeckung: gehärteter Stahl, für vorstehende Zylinderlänge 10-18 mm
- Unterkonstruktion: außen Stahl, innen Zamak, Stütznocken
- Befestigung: verdeckt, durchgehend, Gewindeschrauben M6

duraplus®



Beschreibung			Lochung/ Abstand	F1	F9	F8707	F9016	P.E.	Krt.
				Art.-Nr./€	Art.-Nr./€	Art.-Nr./€	Art.-Nr./€		
Wechsel-Garnitur (Griffplatte/Griff)	67-72	8/40	92	<b>11623858</b> <b>96,66</b>	11623883 <b>106,33</b>	11623937 <b>96,66</b>	11623949 <b>96,66</b>	1	5

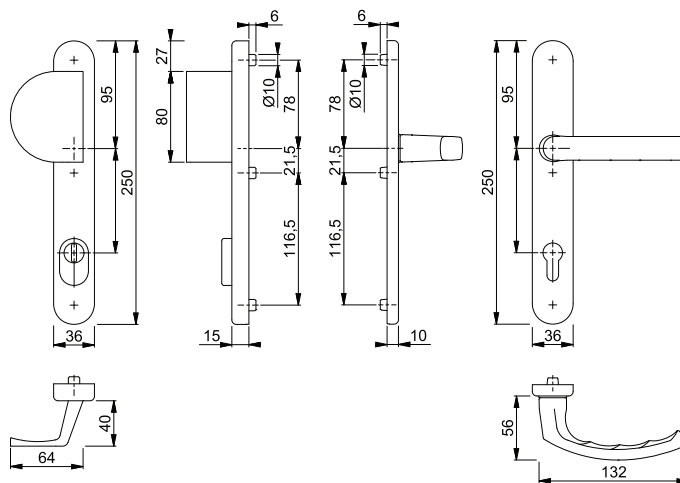

Schrauben- und Befestigungs-Sets für Sondertürdicken siehe ab S. 820.



## ■ Liège - 538G/3359ZA/3357N/1540 ES1 (SK2)

HOPPE-Aluminium-Schutz-Schmalschild-Wechsel-Garnitur mit Zylinder-Abdeckung für Profiltüren:

- geprüft nach **DIN 18257 ES1 (SK2)**
- Lagerung: außen Stoßgriff fest, ummontierbar; innen Türgriff fest/drehbar, Rückholfeder, wartungsfreies Gleitlager
- Verbindung: HOPPE-Vollstift
- Zylinder-Abdeckung: gehärteter Stahl, für vorstehende Zylinderlänge 10-18 mm
- Unterkonstruktion: außen Stahl, innen Zamak, Stütznocken
- Befestigung: verdeckt, durchgehend, Gewindeschrauben M6

duraplus®



Beschreibung			Lochung/ Abstand	F1	F9	F9016	P.E.	Krt.
				Art.-Nr./€	Art.-Nr./€	Art.-Nr./€		
Wechsel-Garnitur (Stoßgriff/Griff)	67-72	8/40	92	<b>11623725</b> <b>96,66</b>	11623731 <b>106,33</b>	11623780 <b>96,66</b>	1	5

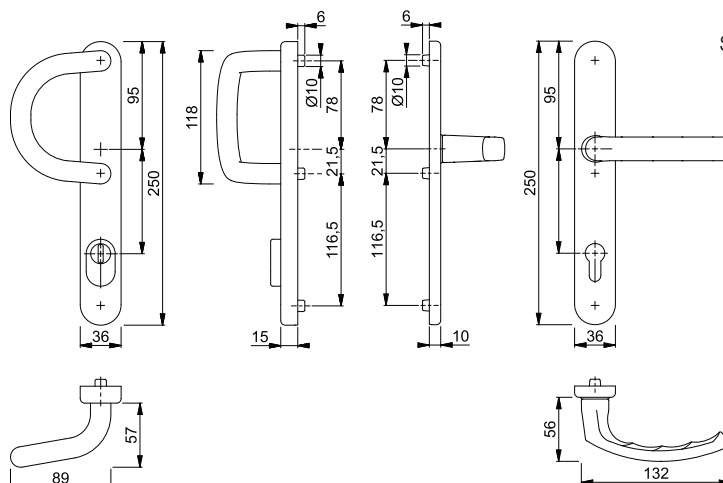

Schrauben- und Befestigungs-Sets für Sondertürdicken siehe ab S. 820.



### Liège - 76G/3359ZA/3357N/1540 ES1 (SK2)



duraplus®



HOPPE-Aluminium-Schutz-Schmalschild-Wechsel-Garnitur mit Zylinder-Abdeckung für Profiltüren:

- geprüft nach **DIN 18257 ES1 (SK2)**
- Lagerung: außen gekröpfter Knopf fest, ummontierbar; innen Türgriff fest/drehbar, Rückholfeder, wartungsfreies Gleitlager
- Verbindung: HOPPE-FDW-Vollstift
- Zylinder-Abdeckung: gehärteter Stahl, für vorstehende Zylinderlänge 10-18 mm
- Unterkonstruktion: außen Stahl, innen Zamak, Stütznocken
- Befestigung: verdeckt, durchgehend, Gewindeschrauben M6



Beschreibung			Lochung/ Abstand	F1	F9	F9016	P.E.	Krt.
				Art.-Nr./€	Art.-Nr./€	Art.-Nr./€		
Wechsel-Garnitur (Knopf/Griff)	67-72	8	 92	<b>11623950</b> <b>96,66</b>	11623986 <b>106,33</b>	11624012 <b>96,66</b>	1	5

Schrauben- und Befestigungs-Sets für Sondertürdicken siehe ab S. 820.

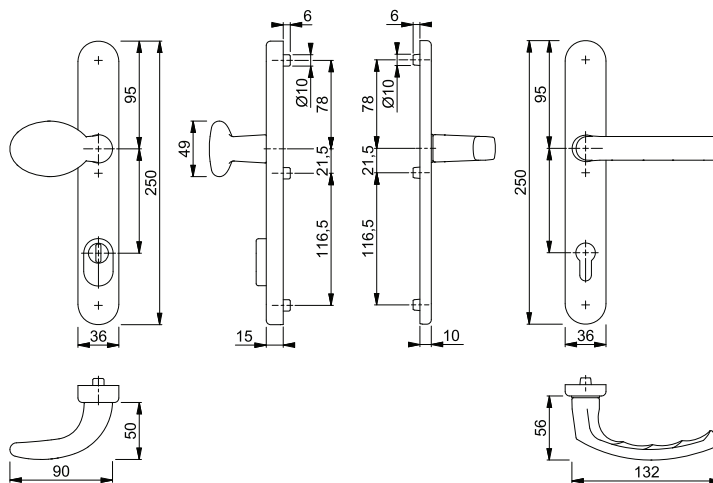

### Liège - 1540/3359ZA/3357N ES1 (SK2)



duraplus®



HOPPE-Aluminium-Schutz-Schmalschild-Türgriff-Garnitur mit Zylinder-Abdeckung für Profiltüren:

- geprüft nach **DIN 18257 ES1 (SK2)**
- Lagerung: Türgriffe fest/drehbar, Rückholfeder, wartungsfreie Gleitlager
- Verbindung: HOPPE-Vollstift
- Zylinder-Abdeckung: gehärteter Stahl, für vorstehende Zylinderlänge 10-18 mm
- Unterkonstruktion: außen Stahl, innen Zamak, Stütznocken
- Befestigung: verdeckt, durchgehend, Gewindeschrauben M6



Beschreibung			Lochung/ Abstand	F1	F9	F8707	F9016	P.E.	Krt.
				Art.-Nr./€	Art.-Nr./€	Art.-Nr./€	Art.-Nr./€		
Türgriff-Garnitur (Griff/Griff)	67-72	8	 92	<b>11623688</b> <b>96,66</b>	11623695 <b>106,33</b>	11623706 <b>96,66</b>	11623718 <b>96,66</b>	1	5

Schrauben- und Befestigungs-Sets für Sondertürdicken siehe ab S. 820.

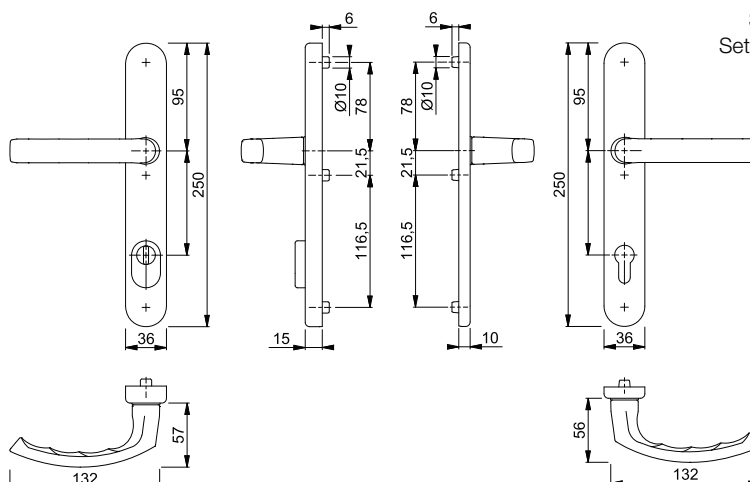



## ■ Liverpool - 554/3359ZA/3357N/1313G ES1 (SK2)

duraplus®



HOPPE-Aluminium-Schutz-Schmalschild-Wechsel-Garnitur mit Zylinder-Abdeckung für Profiltüren:

- geprüft nach **DIN 18257 ES1 (SK2)**
- Lagerung: außen Griffplatte fest, ummontierbar; innen gekröpfter Türgriff fest/drehbar, Rückholfeder, wartungsfreies Gleitlager
- Verbindung: HOPPE-Vollstift
- Zylinder-Abdeckung: gehärteter Stahl, für vorstehende Zylinderlänge 10-18 mm
- Unterkonstruktion: außen Stahl, innen Zamak, Stütznocken
- Befestigung: verdeckt, durchgehend, Gewindeschrauben M6



Beschreibung			Lochung/ Abstand	F1	F9016	P.E.	Krt.
				Art.-Nr./€	Art.-Nr./€		
Wechsel-Garnitur (Griffplatte/Griff)	67-72	8/40	92	<b>11623585</b> <b>105,19</b>	2895389 <b>105,19</b>	1	5

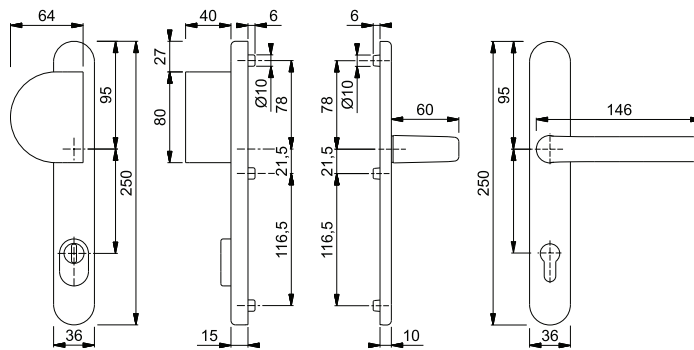

Schrauben- und Befestigungs-Sets für Sondertürdicken siehe ab S. 820.



## ■ Liverpool - 538G/3359ZA/3357N/1313G ES1 (SK2)

duraplus®



HOPPE-Aluminium-Schutz-Schmalschild-Wechsel-Garnitur mit Zylinder-Abdeckung für Profiltüren:

- geprüft nach **DIN 18257 ES1 (SK2)**
- Lagerung: außen Stoßgriff fest, ummontierbar; innen gekröpfter Türgriff fest/drehbar, Rückholfeder, wartungsfreies Gleitlager
- Verbindung: HOPPE-Vollstift
- Zylinder-Abdeckung: gehärteter Stahl, für vorstehende Zylinderlänge 10-18 mm
- Unterkonstruktion: außen Stahl, innen Zamak, Stütznocken
- Befestigung: verdeckt, durchgehend, Gewindeschrauben M6



Beschreibung			Lochung/ Abstand	F1	F9	F8707	F9016	P.E.	Krt.
				Art.-Nr./€	Art.-Nr./€	Art.-Nr./€	Art.-Nr./€		
Wechsel-Garnitur (Stoßgriff/Griff)	67-72	8/40	92	<b>11623573</b> <b>105,19</b>	2895258 <b>115,71</b>	2895274 <b>105,19</b>	2895291 <b>105,19</b>	1	5
Beschreibung			Lochung/ Abstand	F9714M				P.E.	Krt.
Wechsel-Garnitur (Stoßgriff/Griff)	72-77	8/40	92	12177362 <b>115,71</b>				1	5

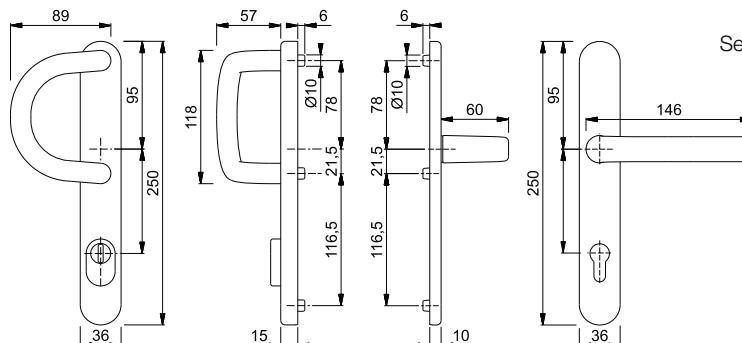

Schrauben- und Befestigungs-Sets für Sondertürdicken siehe ab S. 820.





## Liverpool - 86G/3359ZA/3357N/1313G ES1 (SK2)

duraplus®

HOPPE-Aluminium-Schutz-Schmalschild-Wechsel-Garnitur mit Zylinder-Abdeckung für Profiltüren:



- geprüft nach **DIN 18257 ES1 (SK2)**
- Lagerung: außen gekröpfter Knopf fest, ummontierbar; innen gekröpfter Türgriff fest/drehbar, Rückholfeder, wartungsfreies Gleitlager
- Verbindung: HOPPE-FDW-Profilvollstift
- Zylinder-Abdeckung: gehärteter Stahl, für vorstehende Zylinderlänge 10-18 mm
- Unterkonstruktion: außen Stahl, innen Zamak, Stütznocken
- Befestigung: verdeckt, durchgehend, Gewindeschrauben M6



Beschreibung			Lochung/ Abstand	F1	F9	F8707	F9016	P.E.	Krt.
				Art.-Nr./€	Art.-Nr./€	Art.-Nr./€	Art.-Nr./€		
Wechsel-Garnitur (Knopf/Griff)	67-72	8	92	<b>11623597</b> <b>105,19</b>	2895477 <b>115,71</b>	2895493 <b>105,19</b>	2895514 <b>105,19</b>	1	5
Beschreibung			Lochung/ Abstand	F9714M Art.-Nr./€				P.E.	Krt.
Wechsel-Garnitur (Knopf/Griff)	72-77	8	92	12177398 <b>115,71</b>				1	5

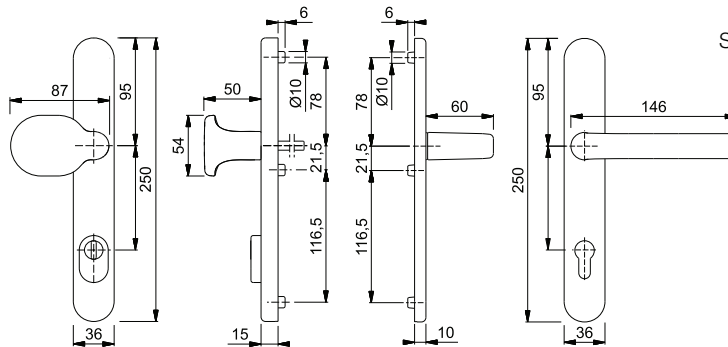

Schrauben- und Befestigungs-Sets für Sondertürdicken siehe ab S. 820.



## ■ Liverpool - 1313G/3359ZA/3357N ES1 (SK2)

HOPPE-Aluminium-Schutz-Schmalschild-Türgriff-Garnitur mit Zylinder-Abdeckung für Profiltüren:

- geprüft nach **DIN 18257 ES1 (SK2)**
- Lagerung: gekröpfte Türgriffe fest/drehbar, Rückholfeder, wartungsfreie Gleitlager
- Verbindung: HOPPE-Profilvollstift
- Zylinder-Abdeckung: gehärteter Stahl, für vorstehende Zylinderlänge 10-18 mm
- Unterkonstruktion: außen Stahl, innen Zamak, Stütznocken
- Befestigung: verdeckt, durchgehend, Gewindeschrauben M6

duraplus®



Beschreibung			Lochung/ Abstand	F1	F9	F8707	F9016	P.E.	Krt.
				Art.-Nr./€	Art.-Nr./€	Art.-Nr./€	Art.-Nr./€		
Türgriff-Garnitur (Griff/Griff)	67-72	8	92	<b>11623561</b> <b>107,43</b>	2895611 <b>118,17</b>	2895653 <b>107,43</b>	2895717 <b>107,43</b>	1	5
Beschreibung			Lochung/ Abstand	F9714M				P.E.	Krt.
Türgriff-Garnitur (Griff/Griff)	72-77	8	92	12177404 <b>118,17</b>				1	5

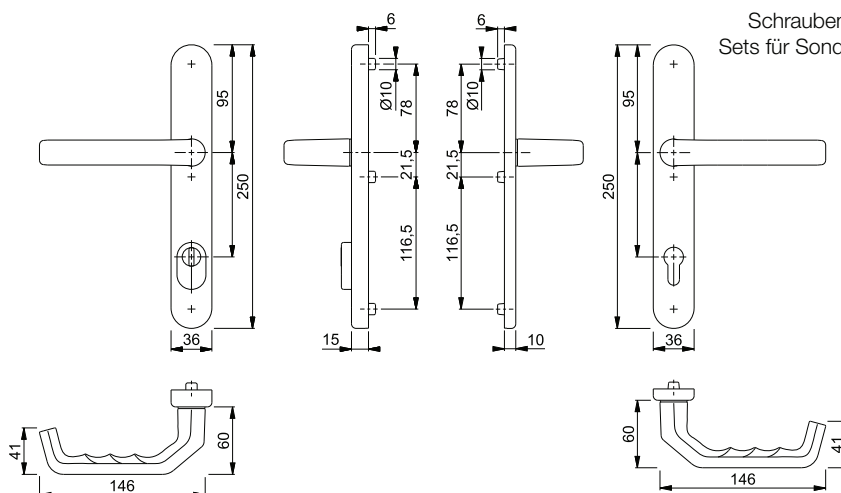

Schrauben- und Befestigungs-  
Sets für Sondertürdicken siehe ab  
S. 820.



### ■ Liverpool - E554/3359ZA/3357N/1313G ES1 (SK2)

duraplus®

HOPPE-Edelstahl-Schutz-Schmalschild-Wechsel-Garnitur mit Zylinder-Abdeckung für Profiltüren:



- geprüft nach **DIN 18257 ES1 (SK2)**
- Lagerung: außen Griffplatte fest, ummontierbar; innen gekröpfter Türgriff fest/drehbar, Rückholfeder, wartungsfreies Gleitlager
- Verbindung: HOPPE-Vollstift
- Zylinder-Abdeckung: gehärteter Stahl, für vorstehende Zylinderlänge 10-18 mm
- Unterkonstruktion: außen Stahl, innen Zamak, Stütznocken
- Befestigung: verdeckt, durchgehend, Gewindeschrauben M6



Beschreibung			Lochung/ Abstand	F69			P.E.	Krt.
				Art.-Nr./€				
Wechsel-Garnitur (Griffplatte/Griff)	67-72	8/40	92	<b>2903502</b> <b>243,27</b>			1	5

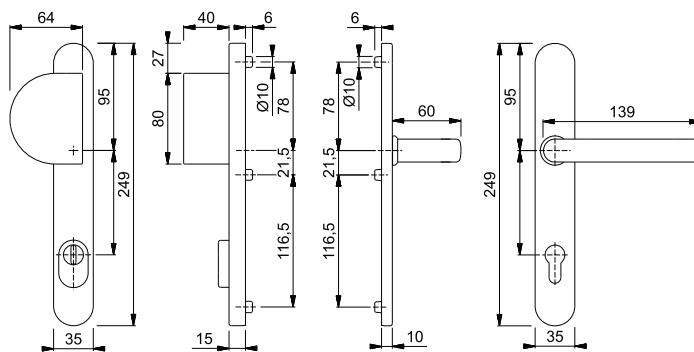

Schrauben- und Befestigungs-Sets für Sondertürdicken siehe ab S. 820.



### ■ Liverpool - E538G/3359ZA/3357N/1313G ES1 (SK2)

duraplus®

HOPPE-Edelstahl-Schutz-Schmalschild-Wechsel-Garnitur mit Zylinder-Abdeckung für Profiltüren:



- geprüft nach **DIN 18257 ES1 (SK2)**
- Lagerung: außen Stoßgriff fest, ummontierbar; innen gekröpfter Türgriff fest/drehbar, Rückholfeder, wartungsfreies Gleitlager
- Verbindung: HOPPE-Vollstift
- Zylinder-Abdeckung: gehärteter Stahl, für vorstehende Zylinderlänge 10-18 mm
- Unterkonstruktion: außen Stahl, innen Zamak, Stütznocken
- Befestigung: verdeckt, durchgehend, Gewindeschrauben M6



Beschreibung			Lochung/ Abstand	F69			P.E.	Krt.
				Art.-Nr./€				
Wechsel-Garnitur (Stoßgriff/Griff)	67-72	8/40	92	<b>2903414</b> <b>236,09</b>			1	5

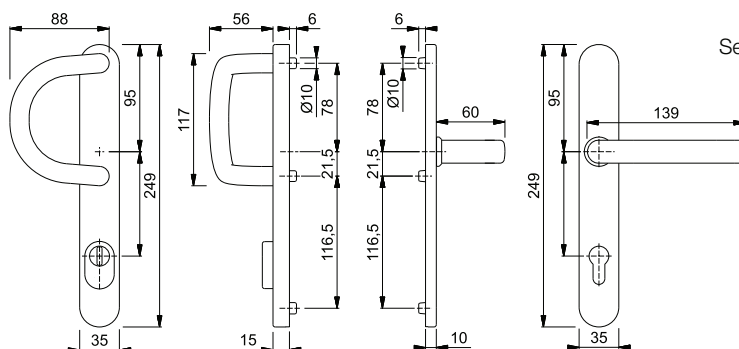

Schrauben- und Befestigungs-Sets für Sondertürdicken siehe ab S. 820.



## ■ Liverpool - E86G/3359ZA/3357N/1313G ES1 (SK2)

HOPPE-Edelstahl-Schutz-Schmalschild-Wechsel-Garnitur mit Zylinder-Abdeckung für Profiltüren:

- geprüft nach **DIN 18257 ES1 (SK2)**
- Lagerung: außen gekröpfter Knopf fest, ummontierbar; innen gekröpfter Türgriff fest/drehbar, Rückholfeder, wartungsfreies Gleitlager
- Verbindung: HOPPE-FDW-Profilvollstift
- Zylinder-Abdeckung: gehärteter Stahl, für vorstehende Zylinderlänge 10-18 mm
- Unterkonstruktion: außen Stahl, innen Zamak, Stütznocken
- Befestigung: verdeckt, durchgehend, Gewindeschrauben M6

duraplus®



Beschreibung			Lochung/ Abstand	F69				P.E.	Krt.
				Art.-Nr./€					
Wechsel-Garnitur (Knopf/Griff)	67-72	8	92	<b>2903561</b> <b>235,37</b>				1	5

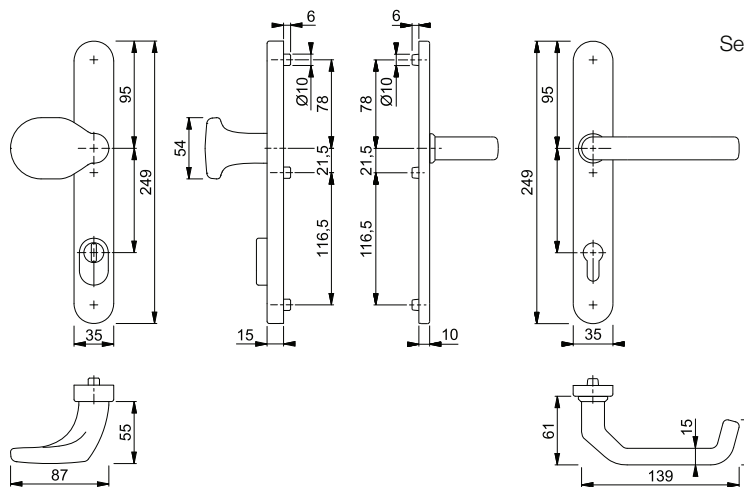

Schrauben- und Befestigungs-Sets für Sondertürdicken siehe ab S. 820.



## ■ Liverpool - E1313G/3359ZA/3357N ES1 (SK2)

HOPPE-Edelstahl-Schutz-Schmalschild-Türgriff-Garnitur mit Zylinder-Abdeckung für Profiltüren:

- geprüft nach **DIN 18257 ES1 (SK2)**
- Lagerung: gekröpfte Türgriffe fest/drehbar, Rückholfeder, wartungsfreie Gleitlager
- Verbindung: HOPPE-Profilvollstift
- Zylinder-Abdeckung: gehärteter Stahl, für vorstehende Zylinderlänge 10-18 mm
- Unterkonstruktion: außen Stahl, innen Zamak, Stütznocken
- Befestigung: verdeckt, durchgehend, Gewindeschrauben M6

duraplus®



Beschreibung			Lochung/ Abstand	F69				P.E.	Krt.
				Art.-Nr./€					
Türgriff-Garnitur (Griff/Griff)	67-72	8	92	<b>2903596</b> <b>213,04</b>				1	5

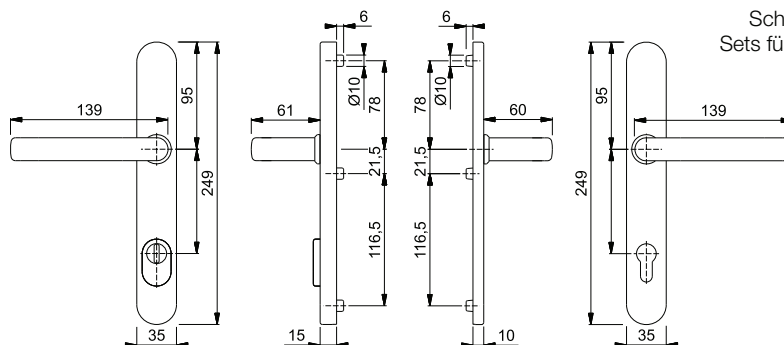

Schrauben- und Befestigungs-Sets für Sondertürdicken siehe ab S. 820.



### ■ Liverpool - M551G/3359ZA/3357N/1313G ES1 (SK2)

duraplus®

HOPPE-Messing-Schutz-Schmalschild-Wechsel-Garnitur mit Zylinder-Abdeckung für Profiltüren:



- geprüft nach **DIN 18257 ES1 (SK2)**
- Lagerung: außen Stoßgriff fest, ummontierbar; innen gekröpfter Türgriff fest/drehbar, Rückholfeder, wartungsfreies Gleitlager
- Verbindung: HOPPE-Vollstift
- Zylinder-Abdeckung: gehärteter Stahl, für vorstehende Zylinderlänge 10-18 mm
- Unterkonstruktion: außen Stahl, innen Zamak, Stütznocken
- Befestigung: verdeckt, durchgehend, Gewindeschrauben M6



Beschreibung			Lochung/ Abstand	F77-R				P.E.	Krt.
				Art.-Nr./€					
Wechsel-Garnitur (Stoßgriff/Griff)	67-72	8/40	92	<b>2881868</b> <b>317,25</b>				1	5

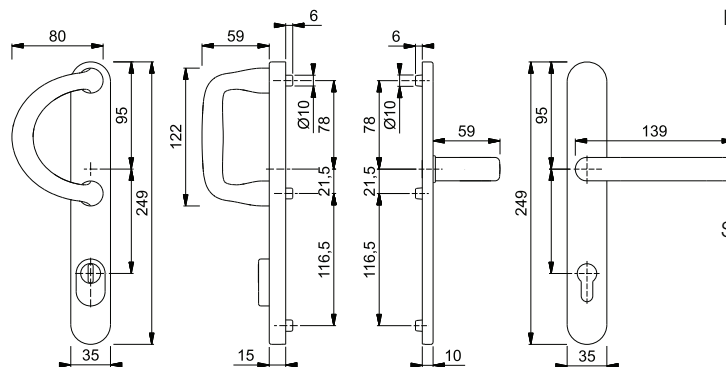

Resista® wird auf alle Oberflächen gewährt, die in der Farbnummer den Buchstaben **R** enthalten.

**Resista®**

Schrauben- und Befestigungs-Sets für Sondertürdicken siehe ab S. 820.

8



### ■ Liverpool - M86G/3359ZA/3357N/1313G ES1 (SK2)

duraplus®

HOPPE-Messing-Schutz-Schmalschild-Wechsel-Garnitur mit Zylinder-Abdeckung für Profiltüren:



- geprüft nach **DIN 18257 ES1 (SK2)**
- Lagerung: außen gekröpfter Knopf fest, ummontierbar; innen gekröpfter Türgriff fest/drehbar, Rückholfeder, wartungsfreies Gleitlager
- Verbindung: HOPPE-FDW-Profilvollstift
- Zylinder-Abdeckung: gehärteter Stahl, für vorstehende Zylinderlänge 10-18 mm
- Unterkonstruktion: außen Stahl, innen Zamak, Stütznocken
- Befestigung: verdeckt, durchgehend, Gewindeschrauben M6



Beschreibung			Lochung/ Abstand	F77-R				P.E.	Krt.
				Art.-Nr./€					
Wechsel-Garnitur (Knopf/Griff)	67-72	8	92	<b>2884997</b> <b>317,25</b>				1	5

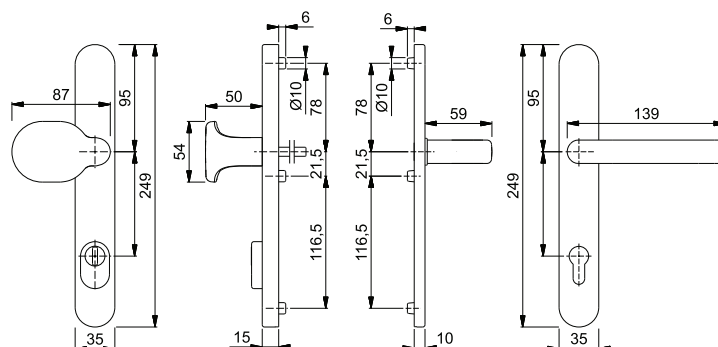

Resista® wird auf alle Oberflächen gewährt, die in der Farbnummer den Buchstaben **R** enthalten.

**Resista®**

Schrauben- und Befestigungs-Sets für Sondertürdicken siehe ab S. 820.

## ■ Liverpool - M1313G/3359ZA/3357N ES1 (SK2)

duraplus®



HOPPE-Messing-Schutz-Schmalschild-Türgriff-Garnitur mit Zylinder-Abdeckung für Profiltüren:

- geprüft nach **DIN 18257 ES1 (SK2)**
- Lagerung: gekröpfte Türgriffe fest/drehbar, Rückholfeder, wartungsfreie Gleitlager
- Verbindung: HOPPE-Profilvollstift
- Zylinder-Abdeckung: gehärteter Stahl, für vorstehende Zylinderlänge 10-18 mm
- Unterkonstruktion: außen Stahl, innen Zamak, Stütznocken
- Befestigung: verdeckt, durchgehend, Gewindeschrauben M6



Beschreibung			Lochung/ Abstand	F77-R				P.E.	Krt.
				Art.-Nr./€					
Türgriff-Garnitur (Griff/Griff)	67-72	8	92	<b>2887944</b> <b>320,39</b>				1	5

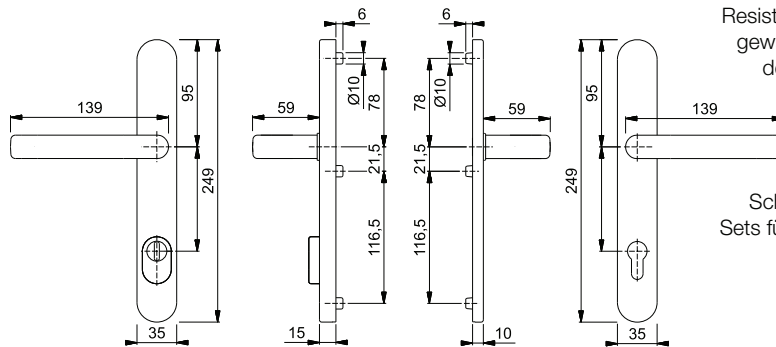

Resista® wird auf alle Oberflächen gewährt, die in der Farbnummer den Buchstaben **R** enthalten.

**Resista®**

Schrauben- und Befestigungs-Sets für Sondertürdicken siehe ab S. 820.

## ■ Luxembourg - 513G/3359ZA/3357N/1500 ES1 (SK2)

duraplus®



HOPPE-Aluminium-Schutz-Schmalschild-Wechsel-Garnitur mit Zylinder-Abdeckung für Profiltüren:

- geprüft nach **DIN 18257 ES1 (SK2)**
- Lagerung: außen Stoßgriff fest, ummontierbar; innen Türgriff fest/drehbar, Rückholfeder, wartungsfreies Gleitlager
- Verbindung: HOPPE-Vollstift
- Zylinder-Abdeckung: gehärteter Stahl, für vorstehende Zylinderlänge 10-18 mm
- Unterkonstruktion: außen Stahl, innen Zamak, Stütznocken
- Befestigung: verdeckt, durchgehend, Gewindeschrauben M6



Beschreibung			Lochung/ Abstand	F1	F9	F8707	F9016	P.E.	Krt.
				Art.-Nr./€	Art.-Nr./€	Art.-Nr./€	Art.-Nr./€		
Wechsel-Garnitur (Stoßgriff/Griff)	67-72	8/40	92	11623652 <b>117,95</b>	<b>2202175</b> <b>129,75</b>	2202191 <b>117,95</b>	1994625 <b>117,95</b>	1	5

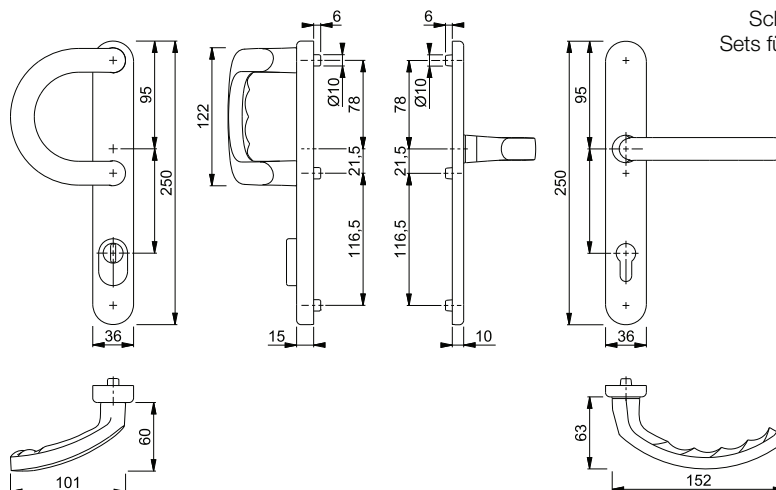

Schrauben- und Befestigungs-Sets für Sondertürdicken siehe ab S. 820.



### Luxembourg - 86G/3359ZA/3357N/1500 ES1 (SK2)

duraplus®

HOPPE-Aluminium-Schutz-Schmalschild-Wechsel-Garnitur mit Zylinder-Abdeckung für Profiltüren:



- geprüft nach **DIN 18257 ES1 (SK2)**
- Lagerung: außen gekröpfter Knopf fest, ummontierbar; innen Türgriff fest/drehbar, Rückholfeder, wartungsfreies Gleitlager
- Verbindung: HOPPE-FDW-Profilvollstift
- Zylinder-Abdeckung: gehärteter Stahl, für vorstehende Zylinderlänge 10-18 mm
- Unterkonstruktion: außen Stahl, innen Zamak, Stütznocken
- Befestigung: verdeckt, durchgehend, Gewindeschrauben M6



Beschreibung			Lochung/ Abstand	F1	F9	F8707	F9016	P.E.	Krt.
				Art.-Nr./€	Art.-Nr./€	Art.-Nr./€	Art.-Nr./€		
Wechsel-Garnitur (Knopf/Griff)	67-72	8	92	11623664 <b>117,95</b>	<b>2202221</b> <b>129,75</b>	2202239 <b>117,95</b>	2202255 <b>117,95</b>	1	5

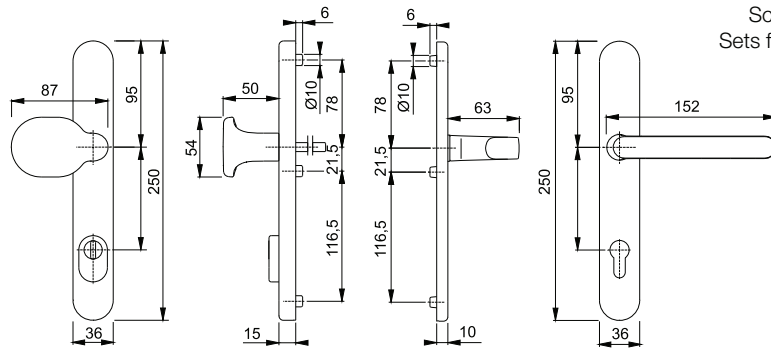

8



### Luxembourg - 1500/3359ZA/3357N ES1 (SK2)

duraplus®

HOPPE-Aluminium-Schutz-Schmalschild-Türgriff-Garnitur mit Zylinder-Abdeckung für Profiltüren:



- geprüft nach **DIN 18257 ES1 (SK2)**
- Lagerung: Türgriffe fest/drehbar, Rückholfeder, wartungsfreie Gleitlager
- Verbindung: HOPPE-Profilvollstift
- Zylinder-Abdeckung: gehärteter Stahl, für vorstehende Zylinderlänge 10-18 mm
- Unterkonstruktion: außen Stahl, innen Zamak, Stütznocken
- Befestigung: verdeckt, durchgehend, Gewindeschrauben M6



Beschreibung			Lochung/ Abstand	F1	F9	F8707	F9016	P.E.	Krt.
				Art.-Nr./€	Art.-Nr./€	Art.-Nr./€	Art.-Nr./€		
Türgriff-Garnitur (Griff/Griff)	67-72	8	92	11623640 <b>117,95</b>	<b>2202301</b> <b>129,75</b>	2202319 <b>117,95</b>	1994596 <b>117,95</b>	1	5

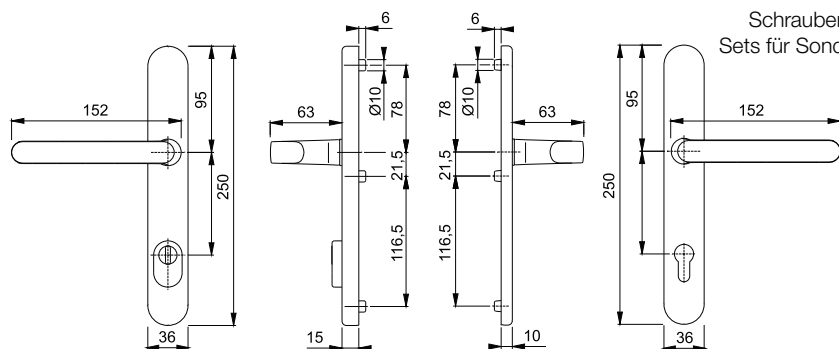



## Paris - E86G/3359ZA/3357N/138GF ES1 (SK2)

HOPPE-Edelstahl-Schutz-Schmalschild-Wechsel-Garnitur mit Zylinder-Abdeckung für Profiltüren:

- geprüft nach **DIN 18257 ES1 (SK2)**
- Lagerung: außen gekröpfter Knopf fest, ummontierbar; innen gekröpfter Türgriff fest/drehbar, Rückholfeder, wartungsfreies Gleitlager
- Verbindung: HOPPE-FDW-Profilvollstift
- Zylinder-Abdeckung: gehärteter Stahl, für vorstehende Zylinderlänge 10-18 mm
- Unterkonstruktion: außen Stahl, innen Zamak, Stütznocken
- Befestigung: verdeckt, durchgehend, Gewindeschrauben M6

duraplus®



Beschreibung			Lochung/ Abstand	F69				P.E.	Krt.
				Art.-Nr./€					
Wechsel-Garnitur (Knopf/Griff)	67-72	8	92	<b>2203901</b> <b>207,11</b>				1	5

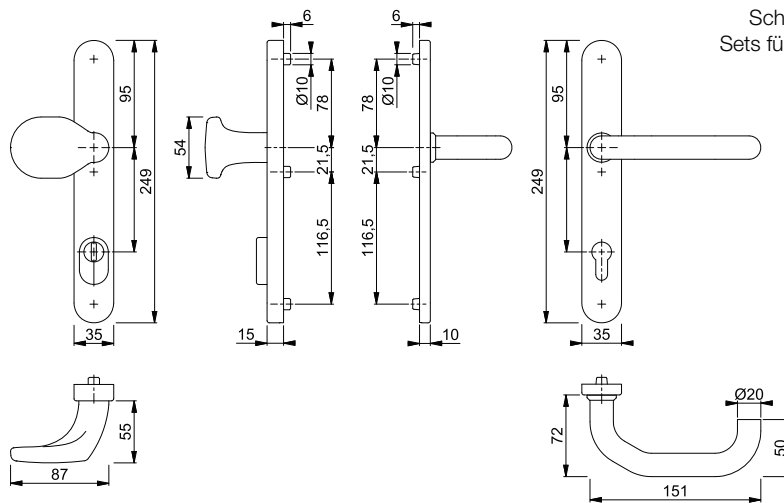

Schrauben- und Befestigungs-Sets für Sondertürdicken siehe ab S. 820.



## Paris - E138GF/3359ZA/3357N ES1 (SK2)

HOPPE-Edelstahl-Schutz-Schmalschild-Türgriff-Garnitur mit Zylinder-Abdeckung für Profiltüren:

- geprüft nach **DIN 18257 ES1 (SK2)**
- Lagerung: gekröpfte Türgriffe fest/drehbar, Rückholfeder, wartungsfreie Gleitlager
- Verbindung: HOPPE-Profilvollstift
- Zylinder-Abdeckung: gehärteter Stahl, für vorstehende Zylinderlänge 10-18 mm
- Unterkonstruktion: außen Stahl, innen Zamak, Stütznocken
- Befestigung: verdeckt, durchgehend, Gewindeschrauben M6

duraplus®



Beschreibung			Lochung/ Abstand	F69				P.E.	Krt.
				Art.-Nr./€					
Türgriff-Garnitur (Griff/Griff)	67-72	8	92	<b>2203910</b> <b>182,55</b>				1	5

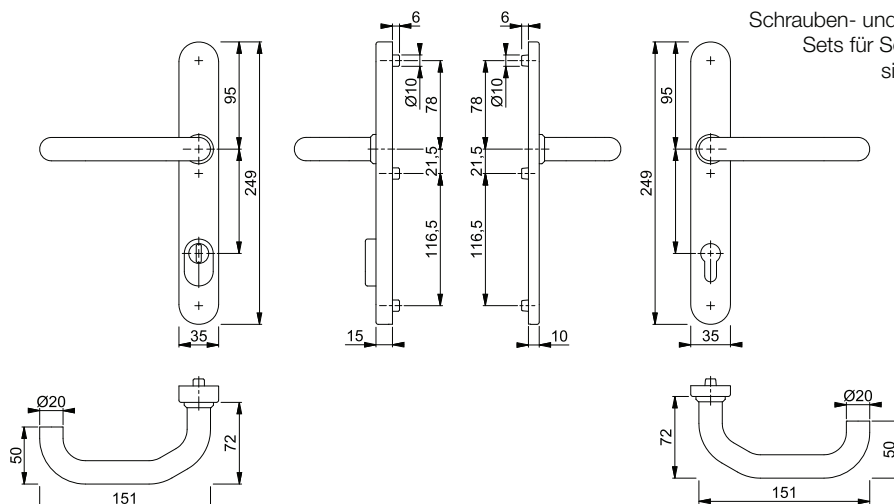

Schrauben- und Befestigungs-Sets für Sondertürdicken siehe ab S. 820.



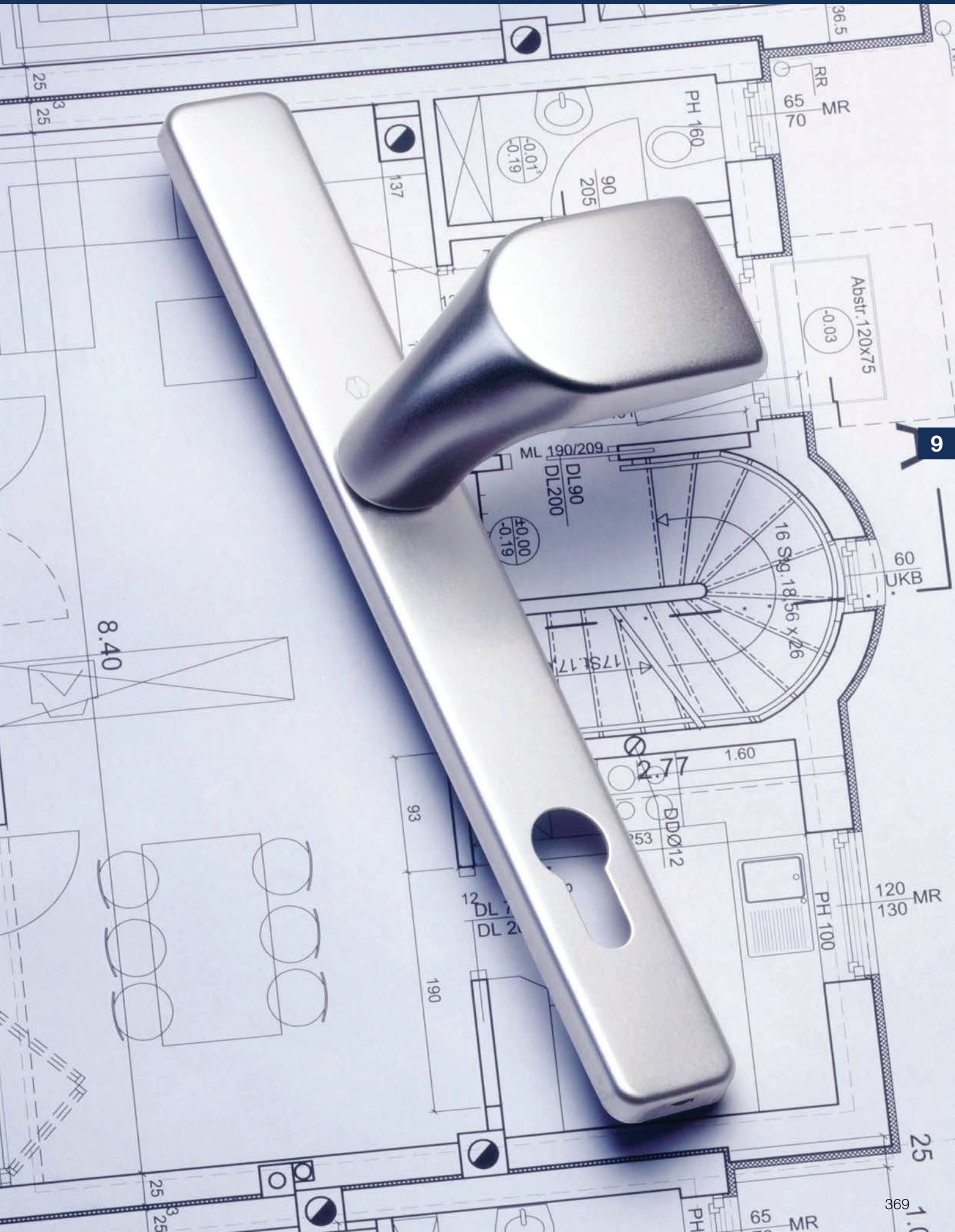



## Produktlinie duraplus®

mehr als üblich



**Amsterdam**  
(E)1400  
Seite 374



**Bonn**  
E150  
Seite 377



**Hamburg**  
1700  
Seite 378



**Liège**  
1540  
Seite 381



**Liverpool**  
(E/M)1313  
Seite 387



**London**  
113  
Seite 396



**Luxembourg**  
1500  
Seite 398



**Marseille**  
(E)1138  
Seite 400



**Paris**  
(E)138  
Seite 402



**Rotterdam**  
(E)1401  
Seite 405



**San Francisco**  
(E)1301  
Seite 406



**Stockholm**  
(E)1140  
Seite 407



**Tôkyô**  
1710  
Seite 408



**Schmalschild-  
Knopf-Halb-  
garnituren**  
Seite 409



**Knopfrosetten**  
Seite 410





## Produktlinie duranorm®

---

konsequent günstig



**Lima**

1962

Seite 420







mehr als üblich **duraplus**<sup>®</sup>





## Amsterdam - 1400F/55

duraplus®

HOPPE-Aluminium-Rosetten-Türgriff-Halbgarnitur ohne Schlüsselrosette für Profiltüren:

- Lagerung: Türgriff fest/drehbar, Rückholfeder, wartungsfreies Gleitlager
- Verbindung: für HOPPE-Profilvollstift (bei Vierkant 8 mm) oder -Spreizstift (als Halbgarnitur auf der Innenseite der Außen-/Wohnungsabschluss-Tür)
- Unterkonstruktion: Kunststoff mit Stahlplatte
- Befestigung: verdeckt, Kunststoff-Dübel (Schrauben für Kunststoff-Dübel, Blindsteckmuttern für Aluminiumtüren oder Spreiznocken für Kunststofftüren separat bestellen)

Beschreibung			F1		F9714M		P.E.	Krt.
			Art.-Nr./€	Art.-Nr./€	Art.-Nr./€	Art.-Nr./€		
Türgriff-Halbgarnitur		8	<b>3430508</b> 34,60	11604724 38,06			2	12

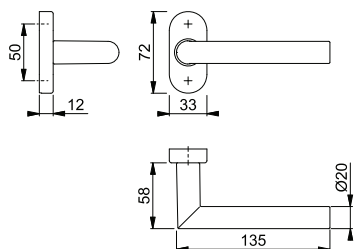

Für die Montage wird ein Profilverstift 8 mm (S. 809) benötigt. Für eine 10 mm Schlossnuss wird ein von 10 auf 8 mm abgesetzter Vollstift (S. 806) benötigt. Bei der Montage als Halbgarnitur auf der Innenseite der Haus- oder Wohnungsabschluss-Tür wird ein Spreizstift (S. 811) benötigt.

Befestigungsmaterial:  
Blindsteckmuttern (für Aluminiumtüren) und Spreiznocken (für Kunststofftüren) siehe ab S. 837.

Passende Schlüsselrosette 55S siehe S. 324.





■ **Amsterdam - E1400F/55**

duraplus®

HOPPE-Edelstahl-Rosetten-Türgriff-Halbgarnitur ohne Schlüsselrosette für Profiltüren:

- Lagerung: Türgriff fest/drehbar, Rückholfeder, wartungsfreies Gleitlager
- Verbindung: für HOPPE-Profilvollstift (bei Vierkant 8 mm) oder -Spreizstift (als Halbgarnitur auf der Innenseite der Außen-/Wohnungsabschluss-Tür)
- Unterkonstruktion: Kunststoff mit Stahlplatte
- Befestigung: verdeckt, Kunststoff-Dübel (Schrauben für Kunststoff-Dübel, Blindsteckmuttern für Aluminiumtüren oder Spreiznocken für Kunststofftüren separat bestellen)



Beschreibung			F69		F69-S		P.E.	Krt.
			Art.-Nr./€	Art.-Nr./€	Art.-Nr./€	Art.-Nr./€		
Türgriff-Halbgarnitur		8	<b>557820</b> <b>41,18</b>	3660194 <b>52,99</b>			2	12

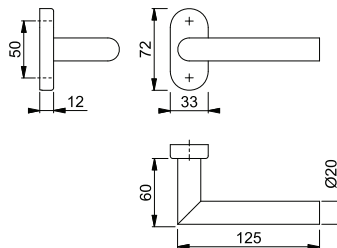

Der Buchstabe **S** in der Farbnummer steht für SecuSan®, die antimikrobielle Oberfläche. Nur für den Innenbereich geeignet.

**SecuSan®**

Für die Montage wird ein Profilverstift 8 mm (S. 809) benötigt. Für eine 10 mm Schlossnuss wird ein von 10 auf 8 mm abgesetzter Vollstift (S. 806) benötigt. Bei der Montage als Halbgarnitur auf der Innenseite der Haus- oder Wohnungsabschluss-Tür wird ein Spreizstift (S. 811) benötigt.

Befestigungsmaterial: Blindsteckmuttern (für Aluminiumtüren) und Spreiznocken (für Kunststofftüren) siehe ab S. 837.

Passende Schlüsselrosette E55S siehe S. 327.



## Amsterdam - E1400GF2/55

duraplus®

HOPPE-Edelstahl-Rosetten-Türgriff-Halbgarnitur ohne Schlüsselrosette für Profiltüren:

- Lagerung: gekröpfter Türgriff fest/drehbar, Rückholfeder, wartungsfreies Gleitlager
- Verbindung: für HOPPE-Profilvollstift (bei Vierkant 8 mm) oder -Spreizstift (als Halbgarnitur auf der Innenseite der Außen-/Wohnungsabschluss-Tür)
- Unterkonstruktion: Kunststoff mit Stahlplatte
- Befestigung: verdeckt, Kunststoff-Dübel (Schrauben für Kunststoff-Dübel, Blindsteckmuttern für Aluminiumtüren oder Spreiznocken für Kunststofftüren separat bestellen)



Beschreibung			F69	P.E.	Krt.
Türgriff-Halbgarnitur		8	2808054 <b>128,58</b>	2	12

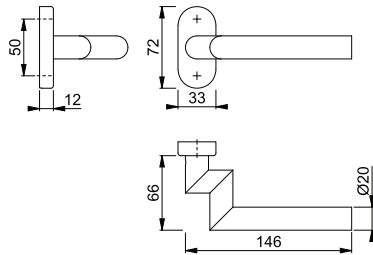

Für die Montage wird ein Profilverstift 8 mm (S. 809) benötigt. Für eine 10 mm Schlossnuss wird ein von 10 auf 8 mm abgesetzter Vollstift (S. 806) benötigt. Bei der Montage als Halbgarnitur auf der Innenseite der Haus- oder Wohnungsabschluss-Tür wird ein Spreizstift (S. 811) benötigt.

Befestigungsmaterial: Blindsteckmuttern (für Aluminiumtüren) und Spreiznocken (für Kunststofftüren) siehe ab S. 837.

Passende Schlüsselrosette E55S siehe S. 327.

## Amsterdam - E86G/3357N/1400F

duraplus®

HOPPE-Edelstahl-Schmalschild-Wechsel-Garnitur für Profiltüren:

- Lagerung: außen gekröpfter Knopf fest, ummontierbar; innen Türgriff fest/drehbar, Rückholfeder, wartungsfreies Gleitlager
- Verbindung: HOPPE-FDW-Profilvollstift
- Unterkonstruktion: Zamak, Stütznocken
- Befestigung: verdeckt, durchgehend, Gewindeschrauben M6



Beschreibung			Lochung/Abstand	F69	P.E.	Krt.
Wechsel-Garnitur (Knopf/Griff)	67-72	8	92	3730615 <b>187,78</b>	1	5

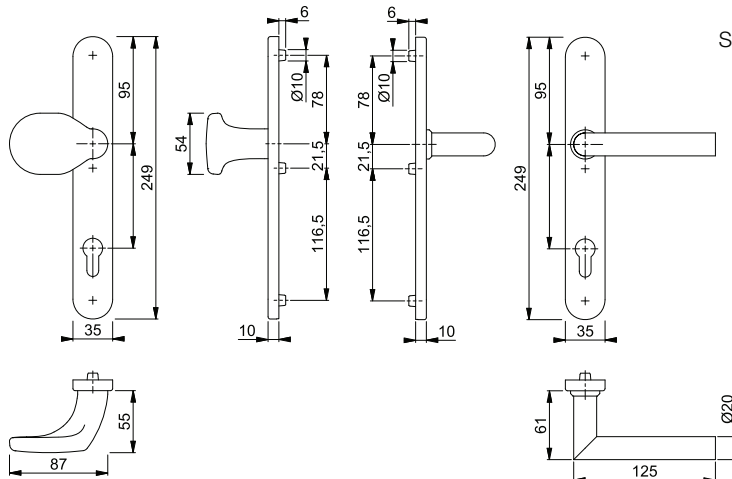

Schrauben- und Befestigungs-Sets für Sondertürdicken siehe ab S. 820.





■ **Amsterdam - E1400F/3357N**

duraplus®



- HOPPE-Edelstahl-Schmalschild-Türgriff-Garnitur für Profiltüren:
- Lagerung: Türgriffe fest/drehbar, Rückholfedern, wartungsfreie Gleitlager
  - Verbindung: HOPPE-Profilvollstift
  - Unterkonstruktion: Zamak, Stütznocken
  - Befestigung: verdeckt, durchgehend, Gewindeschrauben M6



Beschreibung			Lochung/ Abstand	F69				P.E.	Krt.
				Art.-Nr./€					
Türgriff-Garnitur (Griff/Griff)	67-72	8	 92	<b>3730607</b> <b>166,71</b>				1	5

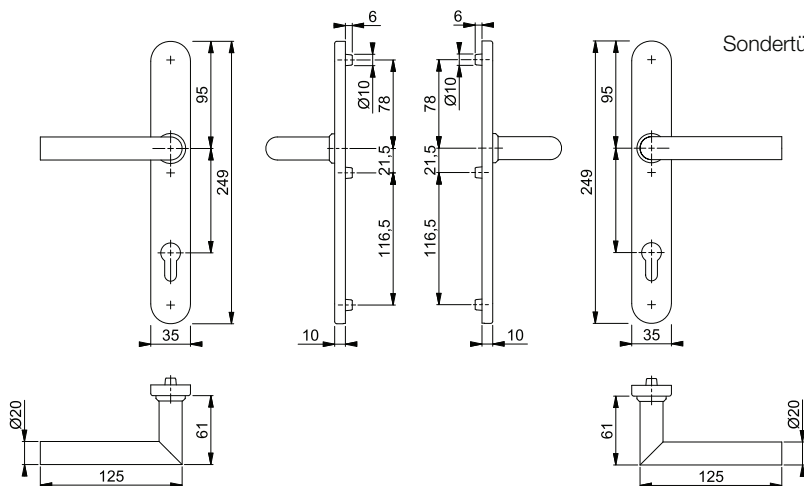

Befestigungs-Sets für Sondertürdicken siehe ab S. 820.

9



■ **Bonn - E150GF2/55**

duraplus®



- HOPPE-Edelstahl-Rosetten-Türgriff-Halbgarnitur ohne Schlüsselrosette für Profiltüren:
- Lagerung: gekröpfter Türgriff fest/drehbar, Rückholfeder, wartungsfreies Gleitlager
  - Verbindung: für HOPPE-Profilvollstift (bei Vierkant 8 mm) oder -Spreizstift (als Halbgarnitur auf der Innenseite der Außen-/Wohnungsabschluss-Tür)
  - Unterkonstruktion: Zamak
  - Befestigung: verdeckt, Kunststoff-Dübel (Schrauben für Kunststoff-Dübel, Blindsteckmutter für Aluminiumtüren oder Spreiznocken für Kunststofftüren separat bestellen)



Beschreibung			F69				P.E.	Krt.
			Art.-Nr./€					
Türgriff-Halbgarnitur		8		<b>3411711</b> <b>128,58</b>			2	12

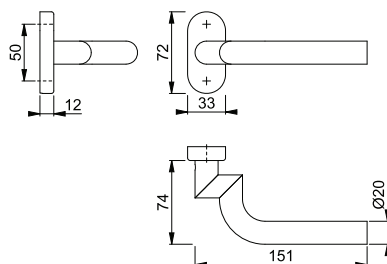

Für die Montage wird ein Profilverstift 8 mm (S. 809) benötigt. Für eine 10 mm Schlossnuss wird ein von 10 auf 8 mm abgesetzter Vollstift (S. 806) benötigt. Bei der Montage als Halbgarnitur auf der Innenseite der Haus- oder Wohnungsabschluss-Tür wird ein Spreizstift (S. 811) benötigt.

Befestigungsmaterial:  
Blindsteckmutter (für Aluminiumtüren) und Spreiznocken (für Kunststofftüren) siehe ab S. 837.

Passende Schlüsselrosette E55S siehe S. 327.



## ■ Hamburg - 538G/3357N/1700FA

duraplus®

HOPPE-Aluminium-Schmalschild-Wechsel-Garnitur für Profiltüren:

- Lagerung: außen Stoßgriff fest, ummontierbar; innen Türgriff fest/drehbar, Rückholfeder, wartungsfreies Gleitlager
- Verbindung: HOPPE-Vollstift
- Unterkonstruktion: Zamak, Stütznocken
- Befestigung: verdeckt, durchgehend, Gewindeschrauben M6

Beschreibung			Lochung/ Abstand	F1	F9	F31-1	F9016	P.E.	Krt.
				Art.-Nr./€	Art.-Nr./€	Art.-Nr./€	Art.-Nr./€		
Wechsel-Garnitur (Stoßgriff/Griff)	72-82	8/40	92	12171335 <b>67,18</b>	12171360 <b>73,90</b>	12171372 <b>83,98</b>	12171384 <b>67,18</b>	1	5
Beschreibung			Lochung/ Abstand	F9714M				P.E.	Krt.
Wechsel-Garnitur (Stoßgriff/Griff)	72-82	8/40	92	<b>12171396</b> <b>73,90</b>				1	5

Befestigungs-Sets für  
Sondertürdicken siehe ab S. 820.

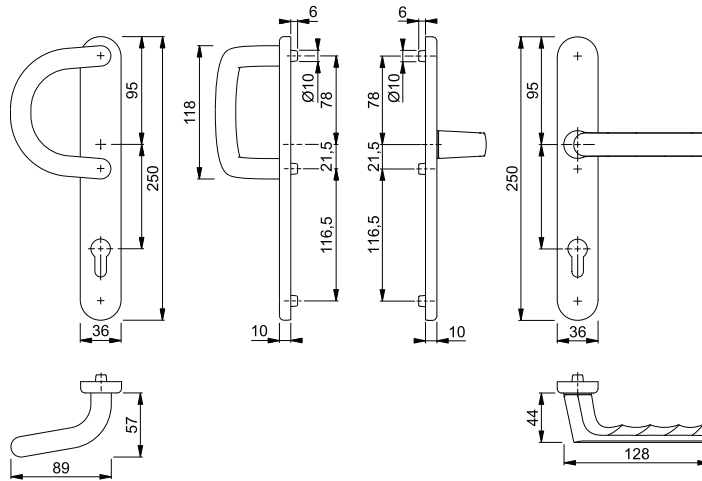



### Hamburg - 86G/3357N/1700FA

duraplus®

HOPPE-Aluminium-Schmalschild-Wechsel-Garnitur für Profiltüren:

- Lagerung: außen gekröpfter Knopf fest, ummontierbar; innen Türgriff fest/drehbar, Rückholfeder, wartungsfreies Gleitlager
- Verbindung: HOPPE-FDW-Profilvollstift
- Unterkonstruktion: Zamak, Stütznocken
- Befestigung: verdeckt, durchgehend, Gewindeschrauben M6

Beschreibung			Lochung/ Abstand	F1	F9	F31-1	F9016	P.E.	Krt.
				Art.-Nr./€	Art.-Nr./€	Art.-Nr./€	Art.-Nr./€		
Wechsel-Garnitur (Knopf/Griff)	72-82	8	92	12171062 <b>67,18</b>	12171086 <b>73,90</b>	12171098 <b>83,98</b>	12171104 <b>67,18</b>	1	5
Beschreibung			Lochung/ Abstand	F9714M				P.E.	Krt.
Wechsel-Garnitur (Knopf/Griff)	72-82	8	92	<b>12171116</b> <b>73,90</b>				1	5

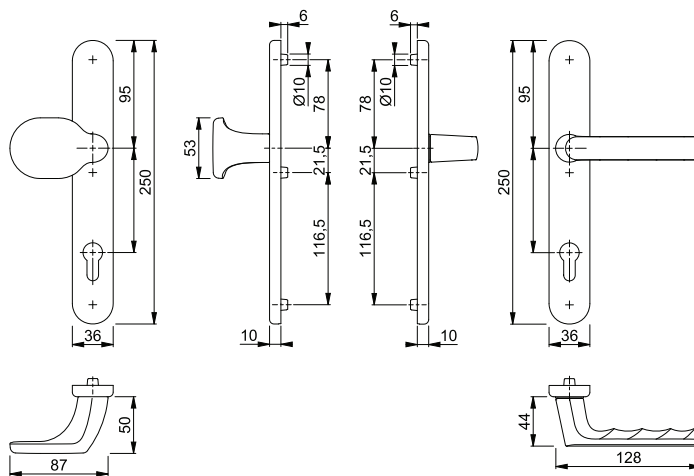

Befestigungs-Sets für Sondertürdicken siehe ab S. 820.

9



### Hamburg - 1700FA/3357N

duraplus®

HOPPE-Aluminium-Schmalschild-Türgriff-Garnitur für Profiltüren:

- Lagerung: Türgriffe fest/drehbar, Rückholfedern, wartungsfreie Gleitlager
- Verbindung: HOPPE-Profilvollstift
- Unterkonstruktion: Zamak, Stütznocken
- Befestigung: verdeckt, durchgehend, Gewindeschrauben M6

Beschreibung			Lochung/ Abstand	F1	F9	F31-1	F9016	P.E.	Krt.
				Art.-Nr./€	Art.-Nr./€	Art.-Nr./€	Art.-Nr./€		
Türgriff-Garnitur (Griff/Griff)	72-82	8	92	12149056 <b>49,35</b>	12168865 <b>54,29</b>	12168877 <b>61,69</b>	12168889 <b>49,35</b>	1	10
Beschreibung			Lochung/ Abstand	F9714M				P.E.	Krt.
Türgriff-Garnitur (Griff/Griff)	72-82	8	92	<b>12168890</b> <b>54,29</b>				1	10

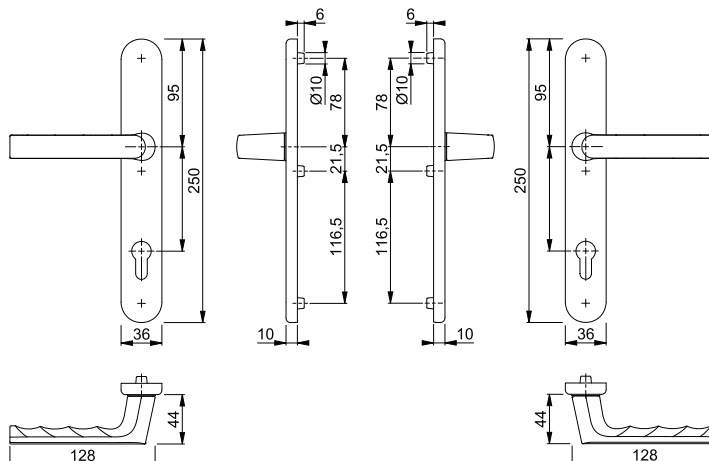

Befestigungs-Sets für Sondertürdicken siehe ab S. 820.

## ■ Hamburg - 1700FA/3357N

duraplus®

HOPPE-Aluminium-Schmalschild-Türgriff-Halbgarnitur für Profiltüren (Außenseite):

- Lagerung: Türgriff fest/drehbar, Rückholfeder, wartungsfreies Gleitlager
- Verbindung: für HOPPE-Profilvollstift
- Unterkonstruktion: Zamak, Stütznocken
- Befestigung: verdeckt, von innen, durchgehend, für Gewindeschrauben M6



Beschreibung			Lochung/ Abstand	F1	F9	F31-1	F9016	P.E.	Krt.
				Art.-Nr./€	Art.-Nr./€	Art.-Nr./€	Art.-Nr./€		
Türgriff-Halbgarnitur (außen)		8	92	12168907 <b>24,68</b>	12168919 <b>27,14</b>	12168920 <b>30,85</b>	12168932 <b>24,68</b>	1	10
Türgriff-Halbgarnitur (innen)		8	92	12168956 <b>24,68</b>	12168968 <b>27,14</b>	12168975 <b>30,85</b>	12168981 <b>24,68</b>	1	10
Beschreibung			Lochung/ Abstand	F9714M Art.-Nr./€				P.E.	Krt.
Türgriff-Halbgarnitur (außen)		8	92	<b>12168944</b> <b>27,14</b>				1	10
Türgriff-Halbgarnitur (innen)		8	92	12168993 <b>27,14</b>				1	10

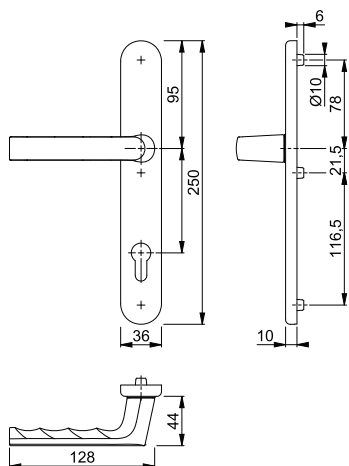

Befestigungs-Sets für Sondertürdicken siehe ab S. 820.



### Hamburg - 099KH/3357N/1700FA

duraplus®

HOPPE-Aluminium-Schmalschild-Türgriff-Garnitur für Profiltüren:

- Lagerung: außen Kurzhalsgriff, innen Türgriff, fest/drehbar, Rückholfedern, wartungsfreie Gleitlager
- Verbindung: HOPPE-Vollstift
- Unterkonstruktion: Zamak, Stütznocken
- Befestigung: verdeckt, durchgehend, Gewindeschrauben M6

Beschreibung			Lochung/ Abstand	F1	F9	F31-1	F9016	P.E.	Krt.
				Art.-Nr./€	Art.-Nr./€	Art.-Nr./€	Art.-Nr./€		
Türgriff-Garnitur (Kurzhalsgriff/Griff)	72-82	8	92	12170987 <b>49,35</b>	12171001 <b>54,29</b>	12171013 <b>61,69</b>	12171025 <b>49,35</b>	1	5
Beschreibung			Lochung/ Abstand	F9714M				P.E.	Krt.
Türgriff-Garnitur (Kurzhalsgriff/Griff)	72-82	8	92	<b>12171037</b> <b>54,29</b>				1	5

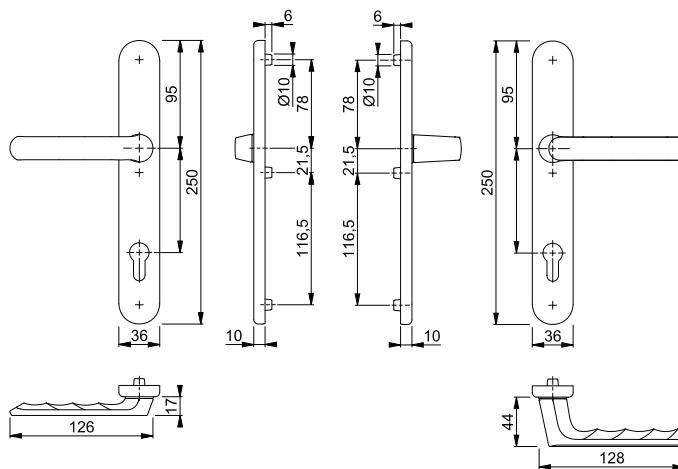

Befestigungs-Sets für  
Sondertürdicken siehe ab S. 820.

9



### Liège - 538G/3357N/1540

duraplus®

HOPPE-Aluminium-Schmalschild-Wechsel-Garnitur für Profiltüren:

- Lagerung: außen Stoßgriff fest, ummontierbar; innen Türgriff fest/drehbar, Rückholfeder, wartungsfreies Gleitlager
- Verbindung: HOPPE-Vollstift
- Unterkonstruktion: Zamak, Stütznocken
- Befestigung: verdeckt, durchgehend, Gewindeschrauben M6

Beschreibung			Lochung/ Abstand	F1	F9	F8707	F9016	P.E.	Krt.
				Art.-Nr./€	Art.-Nr./€	Art.-Nr./€	Art.-Nr./€		
Wechsel-Garnitur (Stoßgriff/Griff)	52-72	8/10/ 40	92				11888301 <b>59,68</b>	1	8
				67-72	8/40	92	<b>3867048</b> <b>56,76</b>	10727246 <b>62,43</b>	3867734 <b>56,76</b>

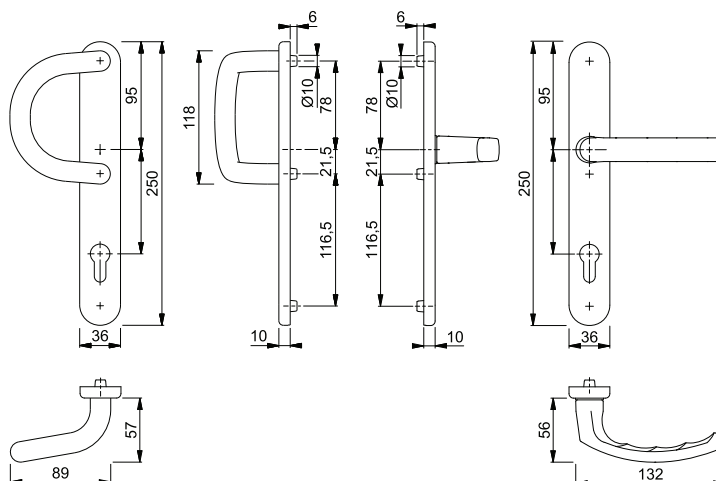

Befestigungs-Sets für  
Sondertürdicken siehe ab S. 820.

## Liège - 76G/3357N/1540

duraplus®



HOPPE-Aluminium-Schmalschild-Wechsel-Garnitur für Profiltüren:

- Lagerung: außen gekröpfter Knopf fest, ummontierbar; innen Türgriff fest/drehbar, Rückholfeder, wartungsfreies Gleitlager
- Verbindung: HOPPE-FDW-Vollstift
- Unterkonstruktion: Zamak, Stütznocken
- Befestigung: verdeckt, durchgehend, Gewindeschrauben M6

Beschreibung			Lochung/ Abstand	F1	F9	F8707	F9016	P.E.	Krt.
				Art.-Nr./€	Art.-Nr./€	Art.-Nr./€	Art.-Nr./€		
Wechsel-Garnitur (Knopf/Griff)	67-72	8	92	<b>3754465</b> <b>56,76</b>	3916292 <b>62,43</b>	3757981 <b>56,76</b>	3758141 <b>56,76</b>	1	5

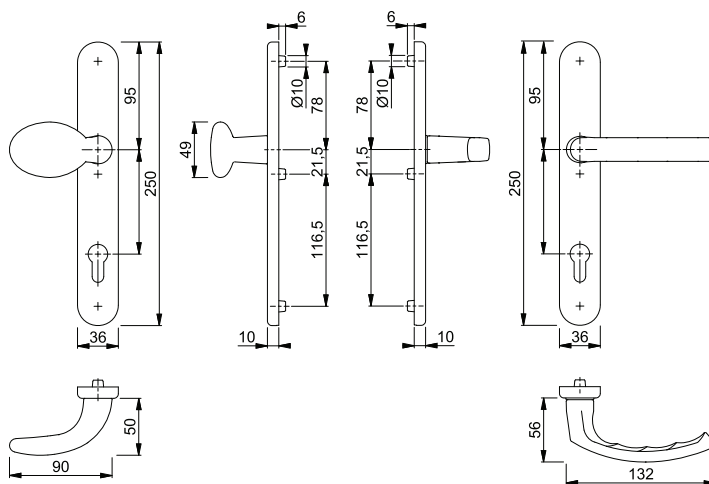

Befestigungs-Sets für Sondertürdicken siehe ab S. 820.

## Liège - 1540/3357N

duraplus®



HOPPE-Aluminium-Schmalschild-Türgriff-Garnitur für Profiltüren:

- Lagerung: Türgriffe fest/drehbar, Rückholfedern, wartungsfreie Gleitlager
- Verbindung: HOPPE-Vollstift
- Unterkonstruktion: Zamak, Stütznocken
- Befestigung: verdeckt, durchgehend, Gewindeschrauben M6

Beschreibung			Lochung/ Abstand	F1	F9	F8707	F9016	P.E.	Krt.
				Art.-Nr./€	Art.-Nr./€	Art.-Nr./€	Art.-Nr./€		
Türgriff-Garnitur (Griff/Griff)	67-72	8	92	<b>3760911</b>	3915724	3760953	3760970	1	10
				<b>38,93</b>	<b>42,82</b>	<b>38,93</b>	<b>38,93</b>		
	52-72	8/10	92				11888271 <b>41,86</b>	1	18

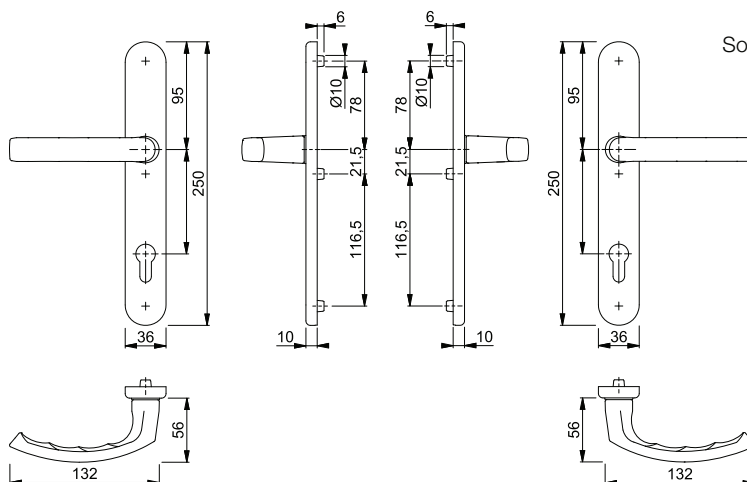

Befestigungs-Sets für Sondertürdicken siehe ab S. 820.



**Liège - 099KH/3357N/1540**

duraplus®

HOPPE-Aluminium-Schmalschild-Türgriff-Garnitur für Profiltüren:

- Lagerung: außen Kurzhalsgriff, innen Türgriff, fest/drehbar, Rückholfedern, wartungsfreie Gleitlager
- Verbindung: HOPPE-Vollstift
- Unterkonstruktion: Zamak, Stütznocken
- Befestigung: verdeckt, durchgehend, Gewindeschrauben M6

Beschreibung			Lochung/ Abstand	F1	F9	F8707	F9016	P.E.	Krt.
				Art.-Nr./€	Art.-Nr./€	Art.-Nr./€	Art.-Nr./€		
Türgriff-Garnitur (Kurzhalsgriff/Griff)	67-72	8	92	<b>3936066</b> <b>38,93</b>	10727211 <b>42,82</b>	3936082 <b>38,93</b>	3936091 <b>38,93</b>	1	5

Befestigungs-Sets für Sondertürdicken siehe ab S. 820.

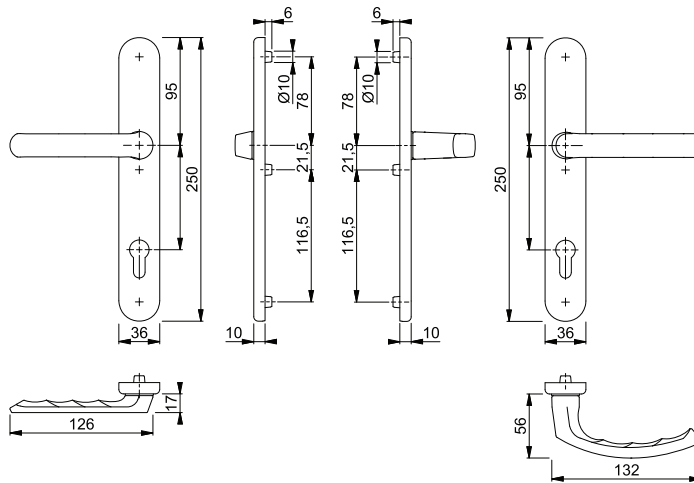

9



**Liège - 76G/3347N/1540**

duraplus®

HOPPE-Aluminium-Schmalschild-Wechsel-Garnitur für Profiltüren:

- Lagerung: außen gekröpfter Knopf fest, ummontierbar; innen Türgriff lose, Rückholfeder lose, wartungsfreies Gleitlager
- Verbindung: **HOPPE-Schnellstift** mit HOPPE-FDW-Vollstift (Lochteil)
- Unterkonstruktion: Zamak, Stütznocken
- Befestigung: verdeckt, durchgehend, Gewindeschrauben M6

Beschreibung			Lochung/ Abstand	F1	F9	F8707	F9016	P.E.	Krt.
				Art.-Nr./€	Art.-Nr./€	Art.-Nr./€	Art.-Nr./€		
Wechsel-Garnitur (Knopf/Griff)	72-82	8	92	<b>11671695</b> <b>50,02</b>	11671798 <b>55,02</b>	11731321 <b>50,02</b>	11671865 <b>50,02</b>	1	10
Beschreibung			Lochung/ Abstand	F9714M Art.-Nr./€				P.E.	Krt.
Wechsel-Garnitur (Knopf/Griff)	72-82	8	92	11671804 <b>55,02</b>				1	10

Befestigungs-Sets für Sondertürdicken siehe ab S. 820.

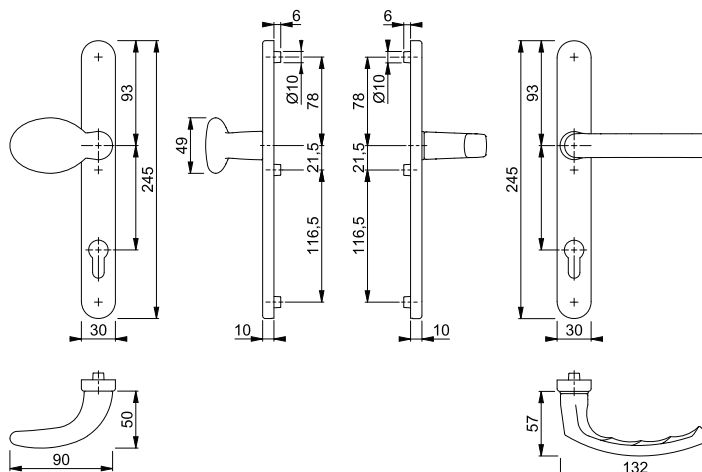

**Schnellstift**

## Liège - 1540/3347N

duraplus®



HOPPE-Aluminium-Schmalschild-Türgriff-Garnitur für Profiltüren:

- Lagerung: Türgriffe lose, Rückholfedern lose, wartungsfreie Gleitlager
- Verbindung: **HOPPE-Schnellstift** mit HOPPE-Vollstift (Loch-/Lochteil)
- Unterkonstruktion: Zamak, Stütznocken
- Befestigung: verdeckt, durchgehend, Gewindeschrauben M6

Beschreibung	72-82	8	Lochung/ Abstand	F1	F9	F8707	F9016	P.E.	Krt.
				Art.-Nr./€	Art.-Nr./€	Art.-Nr./€	Art.-Nr./€		
Türgriff-Garnitur (Griff/Griff)			92	<b>11669962</b> <b>33,13</b>	11670605 <b>36,45</b>	11731291 <b>33,13</b>	11671312 <b>33,13</b>	1	20
Beschreibung				F9714M					
Türgriff-Garnitur (Griff/Griff)	72-82	8	92	11670861 <b>36,45</b>				1	20

Schnellstift

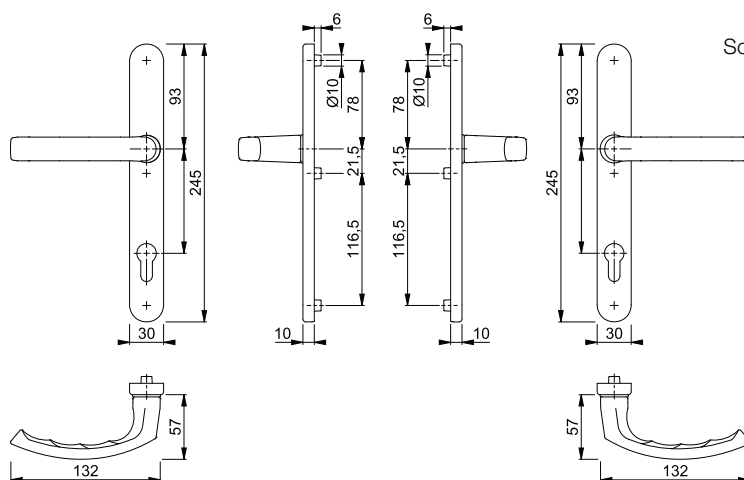

Befestigungs-Sets für Sondertürdicken siehe ab S. 820.





Schnellstift

**Liège - 1540/3347N**

duraplus®

HOPPE-Aluminium-Schmalschild-Türgriff-Halbgarnitur für Profiltüren (Außenseite):

- Lagerung: Türgriff lose, Rückholfeder lose, wartungsfreies Gleitlager
- Verbindung: **HOPPE-Schnellstift** mit HOPPE-Vollstift (Lochteil)
- Unterkonstruktion: Zamak, Stütznocken
- Befestigung: verdeckt, von innen, durchgehend, Gewindeschrauben M6

Beschreibung			Lochung/ Abstand	F1	F9	F31-1	F8707	P.E.	Krt.	
				Art.-Nr./€	Art.-Nr./€	Art.-Nr./€	Art.-Nr./€			
Türgriff-Halbgarnitur (außen)	72-82	8		92	<b>11662918</b> 16,09	11662931 17,70	11662925 20,12	11731308 16,09	1	20
Türgriff-Halbgarnitur (innen)		8		92	11659488 16,09	11659543 17,70	11659531 20,12	11731315 16,09	1	20
Beschreibung			Lochung/ Abstand		F9016 Art.-Nr./€	F9714M Art.-Nr./€			P.E.	Krt.
Türgriff-Halbgarnitur (außen)	72-82	8		92	11662955 16,09	11676535 17,70			1	20
Türgriff-Halbgarnitur (innen)		8		92	11659579 16,09	11676462 17,70			1	20

Befestigungs-Sets für Sondertürdicken siehe ab S. 820.

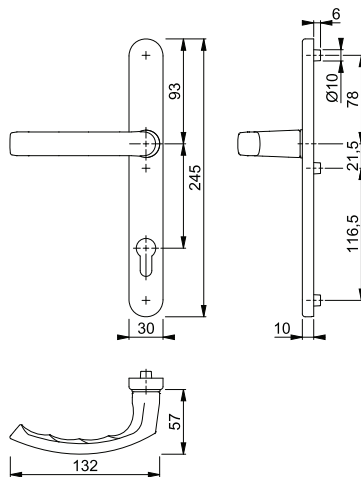

9

**Liège - 1540/3346**

duraplus®

HOPPE-Aluminium-Schmalschild-Türgriff-Garnitur für Profiltüren:

- Lagerung: Türgriffe lose, Rückholfeder lose, wartungsfreie Gleitlager
- Verbindung: **HOPPE-Schnellstift** mit HOPPE-Vollstift (Loch-/Lochteil)
- Unterkonstruktion: Edelstahl, Stütznocken
- Befestigung: innen sichtbar, durchgehend, Gewindeschrauben M6, Abdeckkappen für Schraubenköpfe

Beschreibung			Lochung/ Abstand	F1				P.E.	Krt.	
				Art.-Nr./€						
Türgriff-Garnitur (Griff/Griff)	57-62	8/10		92	<b>11875239</b> 33,23				1	18



Schnellstift

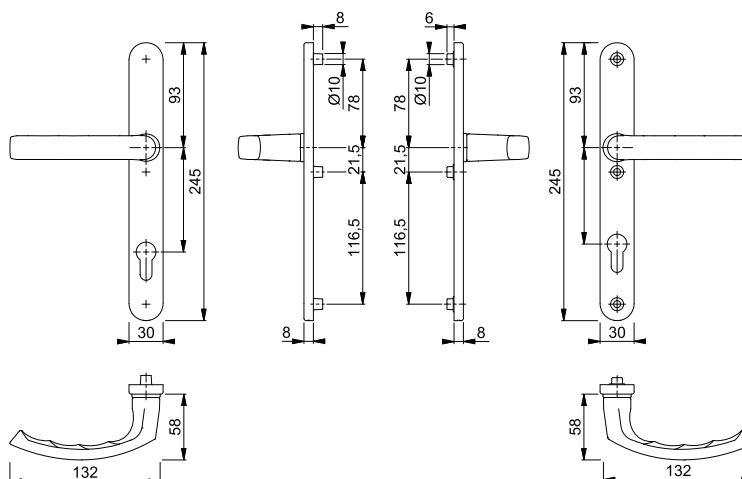

## Liège - 554/303N/1540

duraplus®



HOPPE-Aluminium-Schmalschild-Wechsel-Garnitur für Profiltüren:

- Lagerung: außen Griffplatte fest, ummontierbar; innen Türgriff lose, wartungsfreies Gleitlager
- Verbindung: **HOPPE-Schnellstift** mit HOPPE-Spreizstift (Lochteil)
- Schilder: Stütznocken
- Befestigung: innen sichtbar, durchgehend, Gewindeschrauben M6, Abdeckkappen für Schraubenköpfe

Beschreibung			Lochung/ Abstand	F1	F9	F9016	P.E.	Krt.
				Art.-Nr./€	Art.-Nr./€	Art.-Nr./€		
Wechsel-Garnitur (Griffplatte/Griff), rechts	67-72	8x85	92	<b>11625077</b> 56,03	11625132 61,63	11625193 56,03	1	10

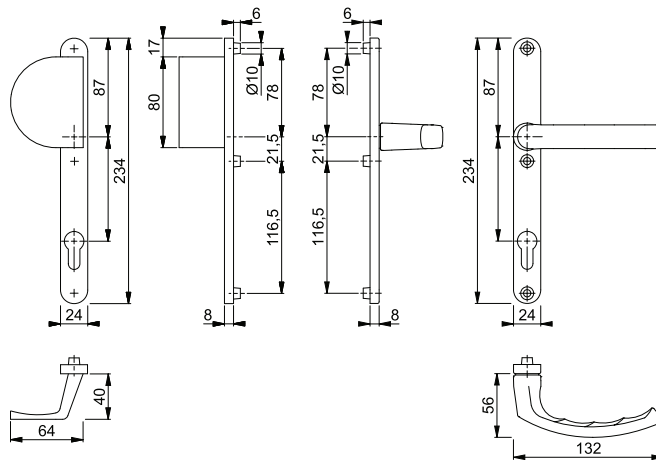

Befestigungs-Sets für Sondertürdicken siehe ab S. 820.

Schnellstift

## Liège - 1540/303N

duraplus®



HOPPE-Aluminium-Schmalschild-Türgriff-Garnitur für Profiltüren:

- Lagerung: Türgriffe lose, wartungsfreie Gleitlager
- Verbindung: **HOPPE-Schnellstift** mit HOPPE-Vollstift (Loch-/Lochteil)
- Schilder: Stütznocken
- Befestigung: innen sichtbar, durchgehend, Gewindeschrauben M6, Abdeckkappen für Schraubenköpfe

Beschreibung			Lochung/ Abstand	F1	F9	F8707	F9016	P.E.	Krt.
				Art.-Nr./€	Art.-Nr./€	Art.-Nr./€	Art.-Nr./€		
Türgriff-Garnitur (Griff/Griff)	67-72	8	92	<b>11624929</b> 39,15	11625004 43,06	3759127 39,15	3759071 39,15	1	20

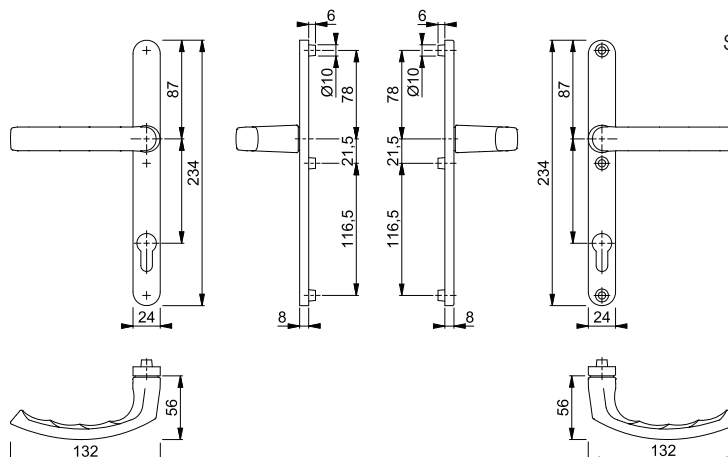

Befestigungs-Sets für Sondertürdicken siehe ab S. 823.

Schnellstift



Schnellstift

### Liège - 099KH/303N/1540

duraplus®

HOPPE-Aluminium-Schmalschild-Türgriff-Garnitur für Profiltüren:

- Lagerung: außen Kurzhalsgriff, innen Türgriff, lose, wartungsfreie Gleitlager
- Verbindung: **HOPPE-Schnellstift** mit HOPPE-Vollstift (Stift-/Lochteil)
- Schilder: Stütznocken
- Befestigung: innen sichtbar, durchgehend, Gewindeschrauben M6, Abdeckkappen für Schraubenköpfe

Beschreibung			Lochung/ Abstand	F1	F9	F8707	F9016	P.E.	Krt.
				Art.-Nr./€	Art.-Nr./€	Art.-Nr./€	Art.-Nr./€		
Türgriff-Garnitur (Kurzhalsgriff/Griff)	67-72	8	92	<b>11625211</b> <b>38,20</b>	11625235 <b>42,02</b>	11625442 <b>38,20</b>	11625485 <b>38,20</b>	1	20

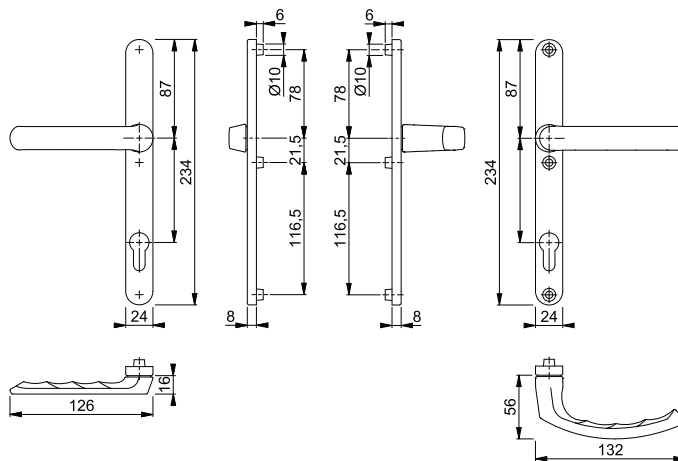

Befestigungs-Sets für  
Sondertürdicken siehe ab S. 823.

9



### Liverpool - 1313G/44

duraplus®

HOPPE-Aluminium-Rosetten-Türgriff-Halbgarnitur ohne Schlüsselrosette für Profiltüren:

- Lagerung: gekröpfter Türgriff fest/drehbar, Rückholfeder, wartungsfreies Gleitlager
- Verbindung: für HOPPE-Profilvollstift (bei Vierkant 8 mm) oder -Spreizstift (als Halbgarnitur auf der Innenseite der Außen-/Wohnungsabschluss-Tür)
- Unterkonstruktion: Zamak
- Befestigung: verdeckt, Kunststoff-Dübel (Schrauben für Kunststoff-Dübel, Blindsteckmuttern für Aluminiumtüren oder Spreiznocken für Kunststofftüren separat bestellen)

Beschreibung				F1	F8707	F9016	P.E.	Krt.
				Art.-Nr./€	Art.-Nr./€	Art.-Nr./€		
Türgriff-Halbgarnitur		8		<b>3591416</b> <b>36,06</b>	3591475 <b>36,06</b>	3591483 <b>36,06</b>	2	12

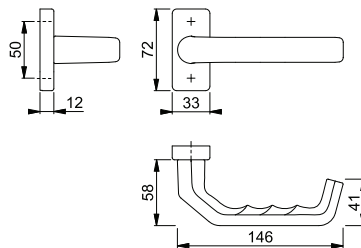

Für die Montage wird ein  
Profilvollstift 8 mm (S. 809)  
benötigt. Für eine 10 mm  
Schlossnuss wird ein von  
10 auf 8 mm abgesetzter Vollstift  
(S. 806) benötigt.  
Bei der Montage als Halbgarnitur  
auf der Innenseite der Haus- oder  
Wohnungsabschluss-Tür wird ein  
Spreizstift (S. 811) benötigt.

Befestigungsmaterial:  
Blindsteckmuttern (für  
Aluminiumtüren) und  
Spreiznocken (für Kunststofftüren)  
siehe ab S. 837.

Passende Schlüsselrosette 44S  
siehe S. 322.



## ■ Liverpool - 1313G/55

duraplus®

HOPPE-Aluminium-Rosetten-Türgriff-Halbgarnitur ohne Schlüsselrosette für Profiltüren:

- Lagerung: gekröpfter Türgriff fest/drehbar, Rückholfeder, wartungsfreies Gleitlager
- Verbindung: für HOPPE-Profilvollstift (bei Vierkant 8 mm) oder -Spreizstift (als Halbgarnitur auf der Innenseite der Außen-/Wohnungsabschluss-Tür)
- Unterkonstruktion: Kunststoff mit Stahlplatte
- Befestigung: verdeckt, Kunststoff-Dübel (Schrauben für Kunststoff-Dübel, Blindsteckmuttern für Aluminiumtüren oder Spreiznocken für Kunststofftüren separat bestellen)

Beschreibung						P.E.	Krt.
			F1	F8707	F9016		
Türgriff-Halbgarnitur		8	Art.-Nr./€ <b>2906076</b> <b>32,49</b>	Art.-Nr./€ 2899419 <b>32,49</b>	Art.-Nr./€ 2899427 <b>32,49</b>	2	12

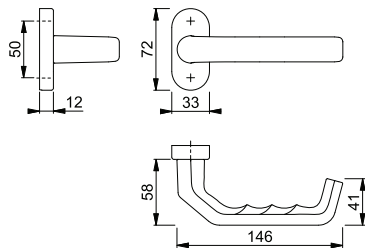

Für die Montage wird ein Profilvollstift 8 mm (S. 809) benötigt. Für eine 10 mm Schlossnuss wird ein von 10 auf 8 mm abgesetzter Vollstift (S. 806) benötigt. Bei der Montage als Halbgarnitur auf der Innenseite der Haus- oder Wohnungsabschluss-Tür wird ein Spreizstift (S. 811) benötigt.

Befestigungsmaterial:  
Blindsteckmuttern (für Aluminiumtüren) und Spreiznocken (für Kunststofftüren) siehe ab S. 837.

Passende Schlüsselrosette 55S siehe S. 324.



## ■ Liverpool - 554/3357N/1313G

duraplus®

HOPPE-Aluminium-Schmalschild-Wechsel-Garnitur für Profiltüren:

- Lagerung: außen Griffplatte fest, ummontierbar; innen gekröpfter Türgriff fest/drehbar, Rückholfeder, wartungsfreies Gleitlager
- Verbindung: HOPPE-Vollstift
- Unterkonstruktion: Zamak, Stütznocken
- Befestigung: verdeckt, durchgehend, Gewindeschrauben M6

Beschreibung			Lochung/ Abstand				P.E.	Krt.
				F1	F9016			
Wechsel-Garnitur (Griffplatte/Griff)	67-72	8/40	92	Art.-Nr./€ <b>11623555</b> <b>65,29</b>	Art.-Nr./€ 2896390 <b>65,29</b>		1	5

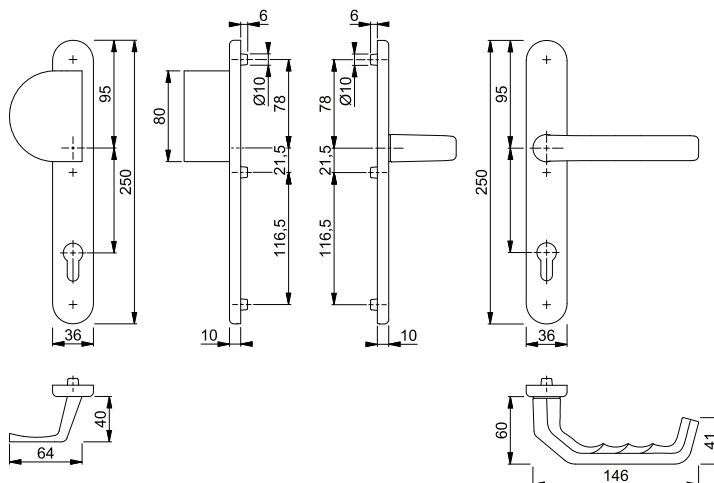

Befestigungs-Sets für Sondertürdicken siehe ab S. 820.



### ■ Liverpool - 538G/3357N/1313G

duraplus®

HOPPE-Aluminium-Schmalschild-Wechsel-Garnitur für Profiltüren:

- Lagerung: außen Stoßgriff fest, ummontierbar; innen gekröpfter Türgriff fest/drehbar, Rückholfeder, wartungsfreies Gleitlager
- Verbindung: HOPPE-Vollstift
- Unterkonstruktion: Zamak, Stütznocken
- Befestigung: verdeckt, durchgehend, Gewindeschrauben M6

Beschreibung			Lochung/ Abstand	F1	F9	F9016	P.E.	Krt.
				Art.-Nr./€	Art.-Nr./€	Art.-Nr./€		
Wechsel-Garnitur (Stoßgriff/Griff)	67-72	8/40	92	<b>11622593</b> 65,29	2896189 71,82	2896251 65,29	1	5

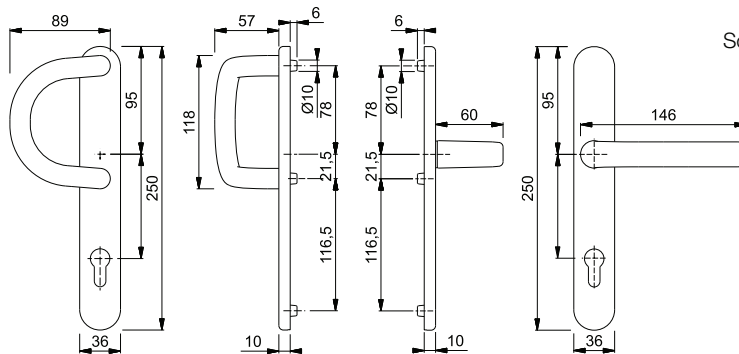

Befestigungs-Sets für  
Sondertürdicken siehe ab S. 820.



### ■ Liverpool - 86G/3357N/1313G

duraplus®

HOPPE-Aluminium-Schmalschild-Wechsel-Garnitur für Profiltüren:

- Lagerung: außen gekröpfter Knopf fest, ummontierbar; innen gekröpfter Türgriff fest/drehbar, Rückholfeder, wartungsfreies Gleitlager
- Verbindung: HOPPE-FDW-Profilvollstift
- Unterkonstruktion: Zamak, Stütznocken
- Befestigung: verdeckt, durchgehend, Gewindeschrauben M6

Beschreibung			Lochung/ Abstand	F1	F9	F8707	F9016	P.E.	Krt.
				Art.-Nr./€	Art.-Nr./€	Art.-Nr./€	Art.-Nr./€		
Wechsel-Garnitur (Knopf/Griff)	67-72	8	92	<b>3172051</b> 65,29	2896453 71,82	2896470 65,29	2896496 65,29	1	5

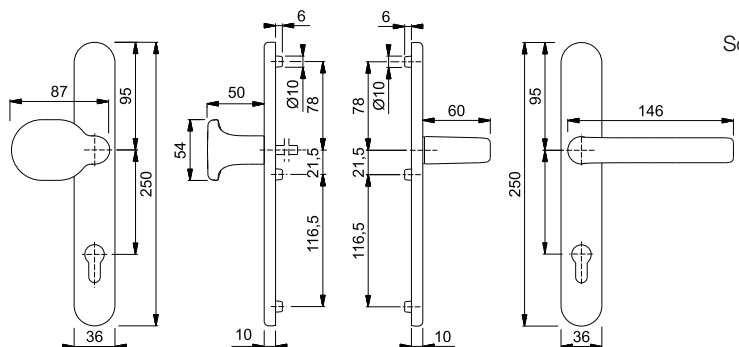

Befestigungs-Sets für  
Sondertürdicken siehe ab S. 820.

## ■ Liverpool - 1313G/3357N

duraplus®



HOPPE-Aluminium-Schmalschild-Türgriff-Garnitur für Profiltüren:

- Lagerung: gekröpfte Türgriffe fest/drehbar, Rückholfedern, wartungsfreie Gleitlager
- Verbindung: HOPPE-Profilvollstift
- Unterkonstruktion: Zamak, Stütznocken
- Befestigung: verdeckt, durchgehend, Gewindeschrauben M6

Beschreibung			Lochung/ Abstand	F1	F9	F8707	F9016	P.E.	Krt.
				Art.-Nr./€	Art.-Nr./€	Art.-Nr./€	Art.-Nr./€		
Türgriff-Garnitur (Griff/Griff)	67-72	8	92	<b>3172043</b> 49,70	2896912 54,67	2896947 49,70	2896963 49,70	1	10

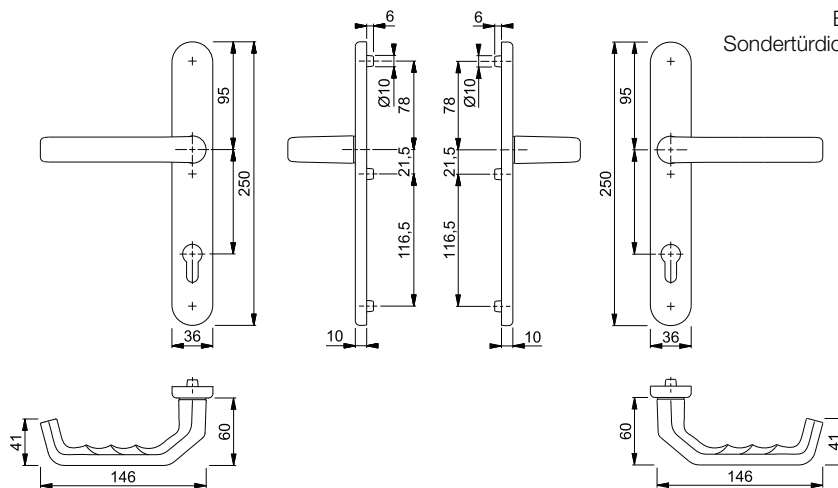

Befestigungs-Sets für  
Sondertürdicken siehe ab S. 820.

## ■ Liverpool - 1313G/3357N

duraplus®



HOPPE-Aluminium-Schmalschild-Türgriff-Halbgarnitur für Profiltüren (Außenseite):

- Lagerung: gekröpfter Türgriff fest/drehbar, Rückholfeder, wartungsfreies Gleitlager
- Verbindung: für HOPPE-Profilvollstift
- Unterkonstruktion: Zamak, Stütznocken
- Befestigung: verdeckt, von innen, durchgehend, für Gewindeschrauben M6

Beschreibung			Lochung/ Abstand	F9714M				P.E.	Krt.
				Art.-Nr./€					
Türgriff-Halbgarnitur (außen)		8	92	<b>12177313</b> 27,34				1	10

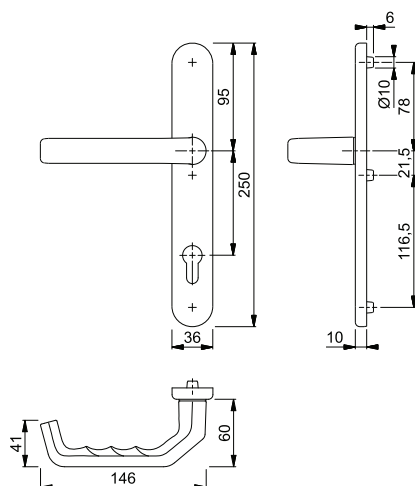

Befestigungs-Sets für  
Sondertürdicken siehe ab S. 820.





### ■ Liverpool - 099KH/3357N/1313G

duraplus®

HOPPE-Aluminium-Schmalschild-Türgriff-Garnitur für Profiltüren:

- Lagerung: außen Kurzhalsgriff, innen gekröpfter Türgriff, fest/drehbar, Rückholfedern, wartungsfreie Gleitlager
- Verbindung: HOPPE-Vollstift
- Unterkonstruktion: Zamak, Stütznocken
- Befestigung: verdeckt, durchgehend, Gewindeschrauben M6

Beschreibung			Lochung/ Abstand	F1	F9	F8707	F9016	P.E.	Krt.
				Art.-Nr./€	Art.-Nr./€	Art.-Nr./€	Art.-Nr./€		
Türgriff-Garnitur (Kurzhalsgriff/Griff)	67-72	8	92	<b>11623548</b> 49,70	2906640 54,67	2906666 49,70	2906703 49,70	1	5

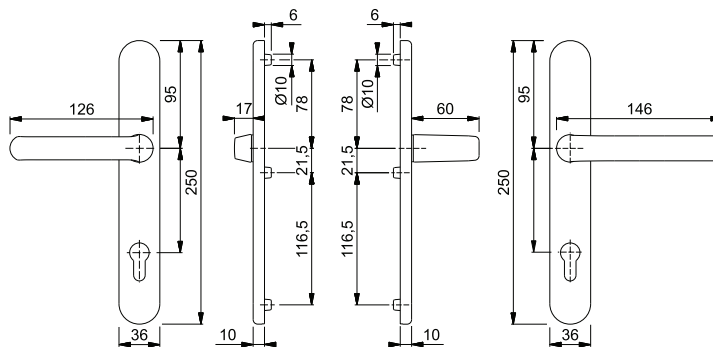



### ■ Liverpool - E1313G/44

duraplus®

HOPPE-Edelstahl-Rosetten-Türgriff-Halbgarnitur ohne Schlüsselrosette für Profiltüren:

- Lagerung: gekröpfter Türgriff fest/drehbar, Rückholfeder, wartungsfreies Gleitlager
- Verbindung: für HOPPE-Profilvollstift (bei Vierkant 8 mm) oder -Spreizstift (als Halbgarnitur auf der Innenseite der Außen-/Wohnungsabschluss-Tür)
- Unterkonstruktion: Zamak
- Befestigung: verdeckt, Kunststoff-Dübel (Schrauben für Kunststoff-Dübel, Blindsteckmuttern für Aluminiumtüren oder Spreiznocken für Kunststofftüren separat bestellen)

Beschreibung			F69	P.E.	Krt.
			Art.-Nr./€		
Türgriff-Halbgarnitur		8	<b>3592751</b> 58,27	2	12

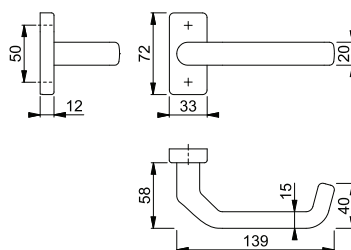

Für die Montage wird ein Profilverstift 8 mm (S. 809) benötigt. Für eine 10 mm Schlossnuss wird ein von 10 auf 8 mm abgesetzter Vollstift (S. 806) benötigt. Bei der Montage als Halbgarnitur auf der Innenseite der Haus- oder Wohnungsabschluss-Tür wird ein Spreizstift (S. 811) benötigt.

Befestigungsmaterial:  
Blindsteckmuttern (für Aluminiumtüren) und Spreiznocken (für Kunststofftüren) siehe ab S. 837.

Passende Schlüsselrosette E44S siehe S. 325.



## ■ Liverpool - E1313G/55

duraplus®

HOPPE-Edelstahl-Rosetten-Türgriff-Halbgarnitur ohne Schlüsselrosette für Profiltüren:

- Lagerung: gekröpfter Türgriff fest/drehbar, Rückholfeder, wartungsfreies Gleitlager
- Verbindung: für HOPPE-Profilvollstift (bei Vierkant 8 mm) oder -Spreizstift (als Halbgarnitur auf der Innenseite der Außen-/Wohnungsabschluss-Tür)
- Unterkonstruktion: Zamak
- Befestigung: verdeckt, Kunststoff-Dübel (Schrauben für Kunststoff-Dübel, Blindsteckmuttern für Aluminiumtüren oder Spreiznocken für Kunststofftüren separat bestellen)



Beschreibung			F69				P.E.	Krt.
			Art.-Nr./€					
Türgriff-Halbgarnitur		8	<b>2737823</b> <b>56,42</b>				2	12

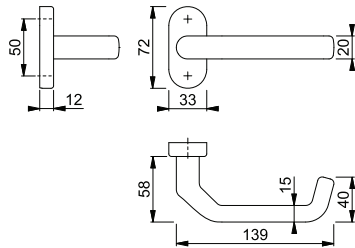

Für die Montage wird ein Profilverstift 8 mm (S. 809) benötigt. Für eine 10 mm Schlossnuss wird ein von 10 auf 8 mm abgesetzter Vollstift (S. 806) benötigt. Bei der Montage als Halbgarnitur auf der Innenseite der Haus- oder Wohnungsabschluss-Tür wird ein Spreizstift (S. 811) benötigt.

Befestigungsmaterial:  
Blindsteckmuttern (für Aluminiumtüren) und Spreiznocken (für Kunststofftüren) siehe ab S. 837.

Passende Schlüsselrosette E55S siehe S. 327.



## ■ Liverpool - E554/3357N/1313G

duraplus®

HOPPE-Edelstahl-Schmallschild-Wechsel-Garnitur für Profiltüren:

- Lagerung: außen Griffplatte fest, ummontierbar; innen gekröpfter Türgriff fest/drehbar, Rückholfeder, wartungsfreies Gleitlager
- Verbindung: HOPPE-Vollstift
- Unterkonstruktion: Zamak, Stütznocken
- Befestigung: verdeckt, durchgehend, Gewindeschrauben M6



Beschreibung			Lochung/ Abstand	F69				P.E.	Krt.	
				Art.-Nr./€						
Wechsel-Garnitur (Griffplatte/Griff)	67-72	8/40		92	<b>3085855</b> <b>131,94</b>				1	5

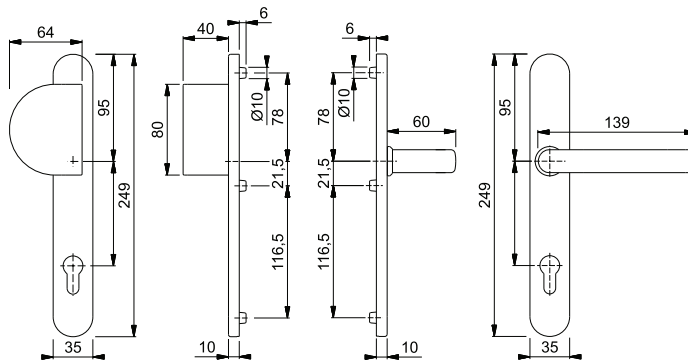

Befestigungs-Sets für Sondertürdicken siehe ab S. 820.







■ **Liverpool - E538G/3357N/1313G**

duraplus®

HOPPE-Edelstahl-Schmalschild-Wechsel-Garnitur für Profiltüren:

- Lagerung: außen Stoßgriff fest, ummontierbar; innen gekröpfter Türgriff fest/drehbar, Rückholfeder, wartungsfreies Gleitlager
- Verbindung: HOPPE-Vollstift
- Unterkonstruktion: Zamak, Stütznocken
- Befestigung: verdeckt, durchgehend, Gewindeschrauben M6



Beschreibung			Lochung/ Abstand	F69			P.E.	Krt.
				Art.-Nr./€				
Wechsel-Garnitur (Stoßgriff/Griff)	67-72	8/40	92	<b>3085716</b> <b>131,94</b>			1	5

Befestigungs-Sets für Sondertürdicken siehe ab S. 820.

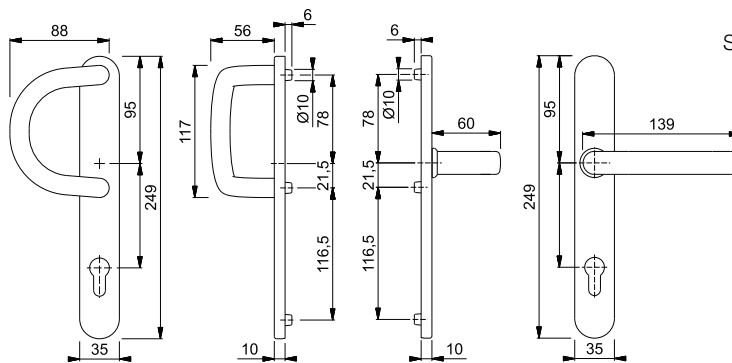

9





■ **Liverpool - E86G/3357N/1313G**

duraplus®

HOPPE-Edelstahl-Schmalschild-Wechsel-Garnitur für Profiltüren:

- Lagerung: außen gekröpfter Knopf fest, ummontierbar; innen gekröpfter Türgriff fest/drehbar, Rückholfeder, wartungsfreies Gleitlager
- Verbindung: HOPPE-FDW-Profilvollstift
- Unterkonstruktion: Zamak, Stütznocken
- Befestigung: verdeckt, durchgehend, Gewindeschrauben M6



Beschreibung			Lochung/ Abstand	F69			P.E.	Krt.
				Art.-Nr./€				
Wechsel-Garnitur (Knopf/Griff)	67-72	8	92	<b>3085901</b> <b>131,94</b>			1	5

Befestigungs-Sets für Sondertürdicken siehe ab S. 820.

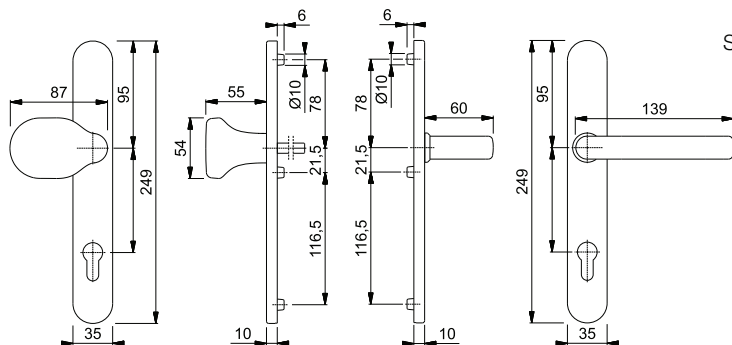

## ■ Liverpool - E1313G/3357N

duraplus®

HOPPE-Edelstahl-Schmalschild-Türgriff-Garnitur für Profiltüren:

- Lagerung: gekröpfte Türgriffe fest/drehbar, Rückholfedern, wartungsfreie Gleitlager
- Verbindung: HOPPE-Profilvollstift
- Unterkonstruktion: Zamak, Stütznocken
- Befestigung: verdeckt, durchgehend, Gewindeschrauben M6



Beschreibung			Lochung/ Abstand	F69			P.E.	Krt.
				Art.-Nr./€				
Türgriff-Garnitur (Griff/Griff)	67-72	8	92	<b>3086049</b> <b>113,10</b>			1	5

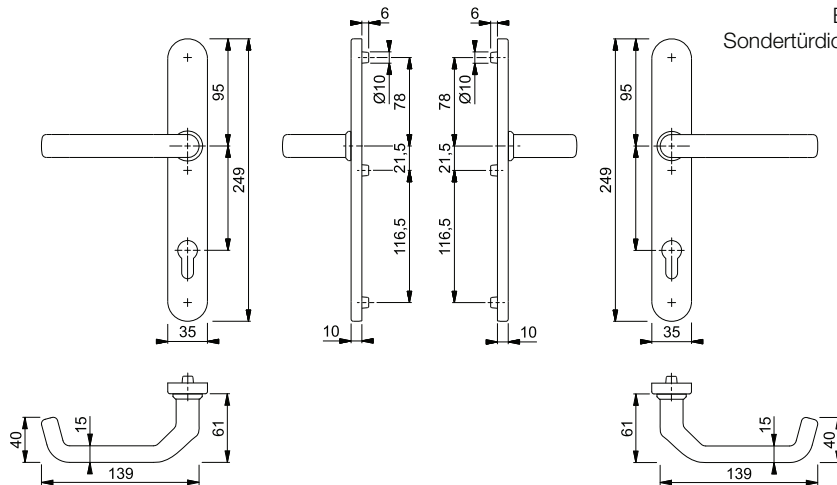

Befestigungs-Sets für  
Sondertürdicken siehe ab S. 820.

## ■ Liverpool - E099KH/3357N/1313G

duraplus®

HOPPE-Edelstahl-Schmalschild-Türgriff-Garnitur für Profiltüren:

- Lagerung: außen Kurzhalsgriff, innen gekröpfter Türgriff, fest/drehbar, Rückholfedern, wartungsfreie Gleitlager
- Verbindung: HOPPE-Profilvollstift
- Unterkonstruktion: Zamak, Stütznocken
- Befestigung: verdeckt, durchgehend, Gewindeschrauben M6



Beschreibung			Lochung/ Abstand	F69			P.E.	Krt.
				Art.-Nr./€				
Türgriff-Garnitur (Kurzhalsgriff/Griff)	67-72	8	92	<b>3086129</b> <b>157,82</b>			1	5

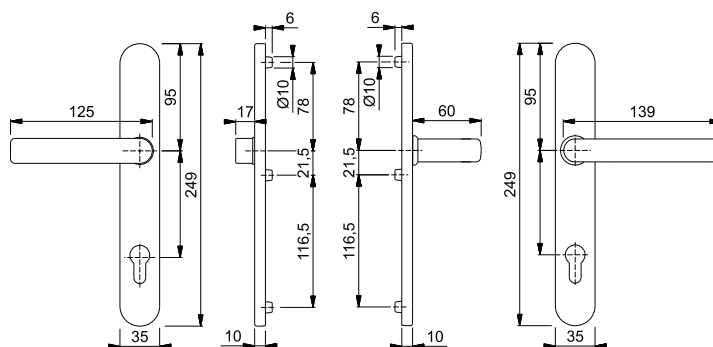

■ **Liverpool - M86G/3357N/1313G**



duraplus®



HOPPE-Messing-Schmalschild-Wechsel-Garnitur für Profiltüren:

- Lagerung: außen gekröpfter Knopf fest, ummontierbar; innen gekröpfter Türgriff fest/drehbar, Rückholfeder, wartungsfreies Gleitlager
- Verbindung: HOPPE-FDW-Profilvollstift
- Unterkonstruktion: Zamak, Stütznocken
- Befestigung: verdeckt, durchgehend, Gewindeschrauben M6



Beschreibung			Lochung/ Abstand	F73	F77-R			P.E.	Krt.
				Art.-Nr./€	Art.-Nr./€				
Wechsel-Garnitur (Knopf/Griff)	67-72	8	 92	2899582 <b>213,14</b>	<b>2888040</b> <b>271,26</b>			1	5

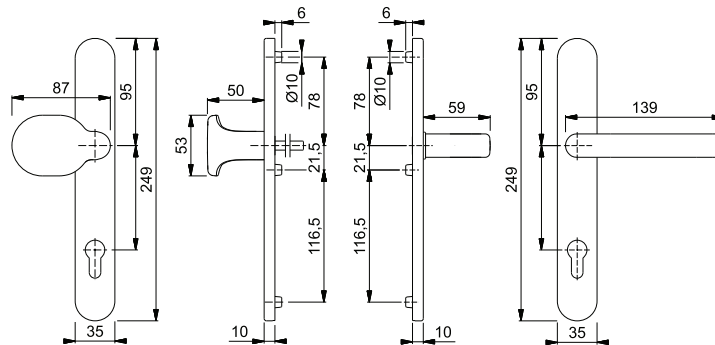

Resista® wird auf alle Oberflächen gewährt, die in der Farbnummer den Buchstaben **R** enthalten.

**Resista®**

Befestigungs-Sets für Sondertürdicken siehe ab S. 820.

■ **Liverpool - M1313G/3357N**



duraplus®



HOPPE-Messing-Schmalschild-Türgriff-Garnitur für Profiltüren:

- Lagerung: gekröpfte Türgriffe fest/drehbar, Rückholfedern, wartungsfreie Gleitlager
- Verbindung: HOPPE-Profilvollstift
- Unterkonstruktion: Zamak, Stütznocken
- Befestigung: verdeckt, durchgehend, Gewindeschrauben M6



Beschreibung			Lochung/ Abstand	F73	F77-R			P.E.	Krt.
				Art.-Nr./€	Art.-Nr./€				
Türgriff-Garnitur (Griff/Griff)	67-72	8	 92	2899662 <b>183,34</b>	<b>2888517</b> <b>233,34</b>			1	5

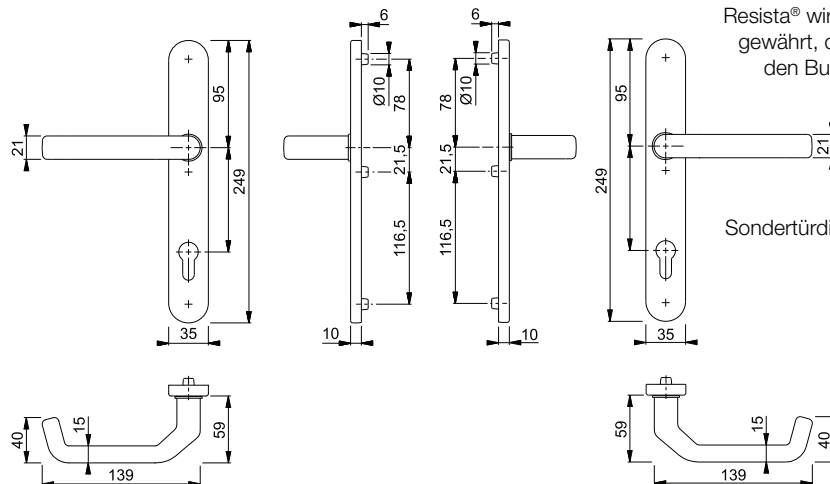

Resista® wird auf alle Oberflächen gewährt, die in der Farbnummer den Buchstaben **R** enthalten.

**Resista®**

Befestigungs-Sets für Sondertürdicken siehe ab S. 820.

## London - 78G/2246/113

duraplus®



HOPPE-Aluminium-Schmalschild-Wechsel-Garnitur für Profiltüren:

- Lagerung: außen gekröpfter Knopf fest, ummontierbar; innen Türgriff fest/drehbar, wartungsfreies Gleitlager
- Verbindung: HOPPE-FDW-Profilstift
- Unterkonstruktion: Edelstahl, Stütznocken
- Befestigung: innen sichtbar, durchgehend, Gewindeschrauben M6, Abdeckkappen für Schraubenköpfe

Beschreibung			Lochung/ Abstand	F1	F8707	F9016	P.E.	Krt.
				Art.-Nr./€	Art.-Nr./€	Art.-Nr./€		
Wechsel-Garnitur (Knopf/Griff)	67-72	8	92	2322046 <b>38,46</b>	2425230 <b>38,46</b>	<b>2273900</b> <b>38,46</b>	1	10

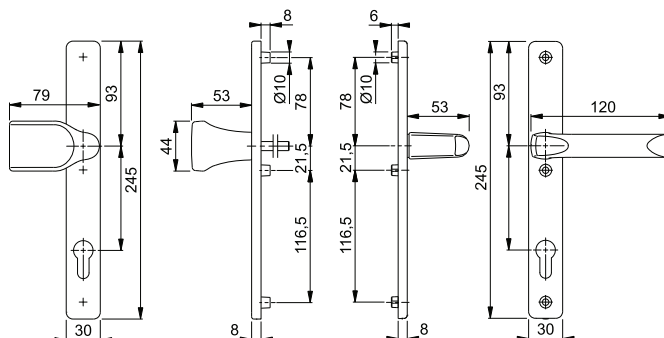

Befestigungs-Sets für Sondertürdicken siehe ab S. 823.

## London - 113/2246/KK

duraplus®



HOPPE-Aluminium-Schmalschild-Türgriff-Garnitur inkl. Profildoppelzylinder für Profiltüren:

- Lagerung: Türgriffe fest/drehbar, wartungsfreie Gleitlager
- Verbindung: HOPPE-Vollstift
- Profildoppelzylinder: 40/40 mm, vernickelt, beidseits schließend, 3 Schlüssel, mit Stulpschraube M5
- Unterkonstruktion: Edelstahl, Stütznocken
- Befestigung: innen sichtbar, durchgehend, Gewindeschrauben M6, Abdeckkappen für Schraubenköpfe

Beschreibung			Lochung/ Abstand	F9016	P.E.	Krt.
				Art.-Nr./€		
Türgriff-Garnitur (Griff/Griff)	57-62	8/10	92	<b>11538697</b> <b>43,43</b>	1	18

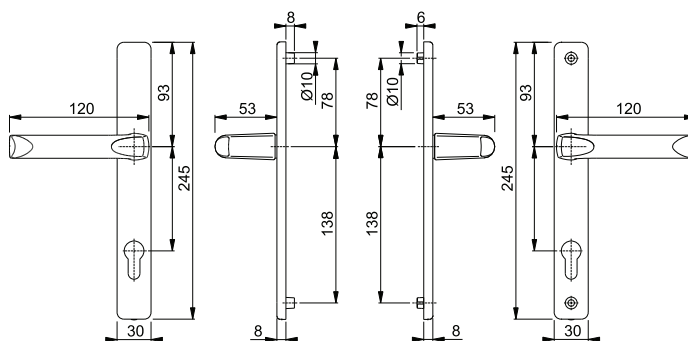

Befestigungs-Sets für Sondertürdicken siehe ab S. 823.



### London - 113/2246

duraplus®

HOPPE-Aluminium-Schmalschild-Türgriff-Garnitur für Profiltüren:

- Lagerung: Türgriffe fest/drehbar, wartungsfreie Gleitlager
- Verbindung: HOPPE-Vollstift
- Unterkonstruktion: Edelstahl, Stütznocken
- Befestigung: innen sichtbar, durchgehend, Gewindeschrauben M6, Abdeckkappen für Schraubenköpfe

Beschreibung			Lochung/ Abstand	F1	F8707	F9016	P.E.	Krt.	
				Art.-Nr./€	Art.-Nr./€	Art.-Nr./€			
Türgriff-Garnitur (Griff/Griff)	57-62	8		72	11538685 <b>26,68</b>			1	18
	67-72	8		92	2205528 <b>23,75</b>	2205595 <b>23,75</b>	2205616 <b>23,75</b>	1	20

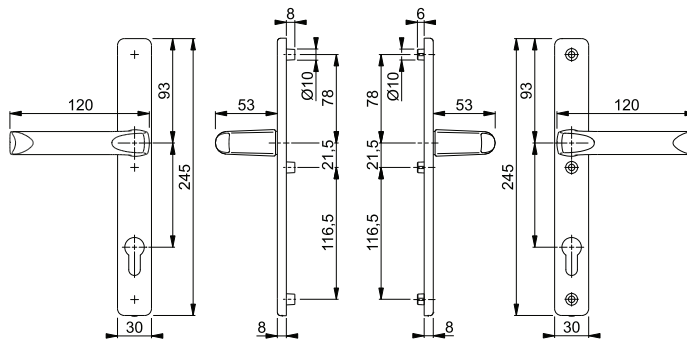

Befestigungs-Sets für  
Sondertürdicken siehe ab S. 823.

9



### London - 113KH/2246/113

duraplus®

HOPPE-Aluminium-Schmalschild-Türgriff-Garnitur für Profiltüren:

- Lagerung: außen Kurzhalsgriff, innen Türgriff, fest/drehbar, wartungsfreie Gleitlager
- Verbindung: HOPPE-Vollstift
- Unterkonstruktion: Edelstahl, Stütznocken
- Befestigung: innen sichtbar, durchgehend, Gewindeschrauben M6, Abdeckkappen für Schraubenköpfe

Beschreibung			Lochung/ Abstand	F1	F8707	F9016	P.E.	Krt.	
				Art.-Nr./€	Art.-Nr./€	Art.-Nr./€			
Türgriff-Garnitur (Kurzhalsgriff/Griff)	67-72	8		92	2746181 <b>23,75</b>	2746199 <b>23,75</b>	2746236 <b>23,75</b>	1	10

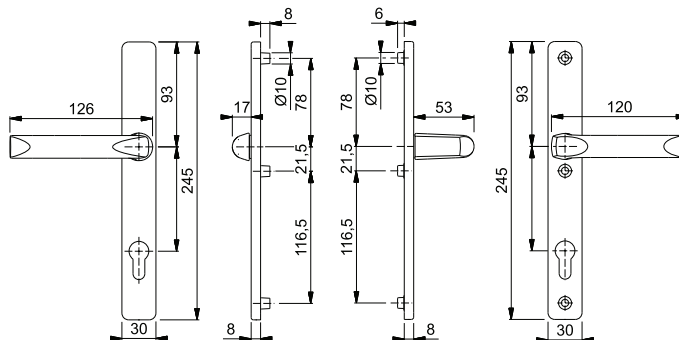

Befestigungs-Sets für  
Sondertürdicken siehe ab S. 823.

## ■ Luxembourg - 513G/3357N/1500

duraplus®



HOPPE-Aluminium-Schmalschild-Wechsel-Garnitur für Profiltüren:

- Lagerung: außen Stoßgriff fest, unmontierbar; innen Türgriff fest/drehbar, Rückholfeder, wartungsfreies Gleitlager
- Verbindung: HOPPE-Vollstift
- Unterkonstruktion: Zamak, Stütznocken
- Befestigung: verdeckt, durchgehend, Gewindeschrauben M6

Beschreibung			Lochung/ Abstand	F1	F9	F8707	F9016	P.E.	Krt.
				Art.-Nr./€	Art.-Nr./€	Art.-Nr./€	Art.-Nr./€		
Wechsel-Garnitur (Stoßgriff/Griff)	67-72	8/40	92	3928921 78,05	<b>8209496</b> 85,85	8023103 78,05	8209629 78,05	1	5

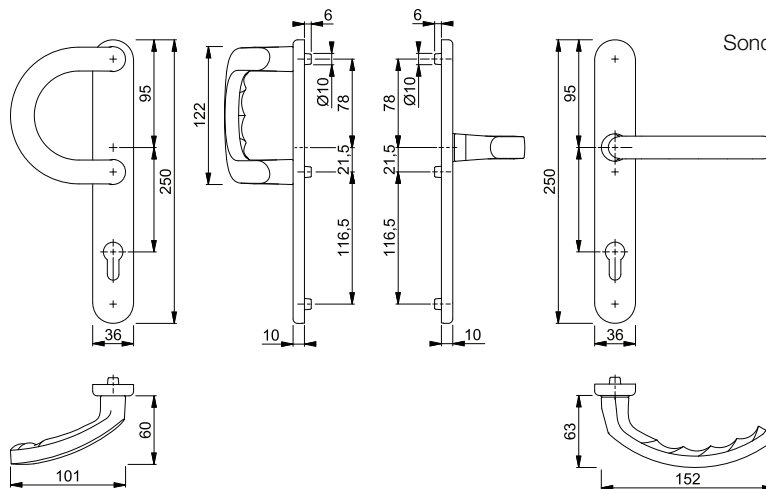

Befestigungs-Sets für  
Sondertürdicken siehe ab S. 820.

## ■ Luxembourg - 86G/3357N/1500

duraplus®



HOPPE-Aluminium-Schmalschild-Wechsel-Garnitur für Profiltüren:

- Lagerung: außen gekröpfter Knopf fest, unmontierbar; innen Türgriff fest/drehbar, Rückholfeder, wartungsfreies Gleitlager
- Verbindung: HOPPE-FDW-Profilvollstift
- Unterkonstruktion: Zamak, Stütznocken
- Befestigung: verdeckt, durchgehend, Gewindeschrauben M6

Beschreibung			Lochung/ Abstand	F1	F9	F8707	F9016	P.E.	Krt.
				Art.-Nr./€	Art.-Nr./€	Art.-Nr./€	Art.-Nr./€		
Wechsel-Garnitur (Knopf/Griff)	67-72	8	92	11622660 78,05	<b>8207102</b> 85,85	1852504 78,05	8089146 78,05	1	5

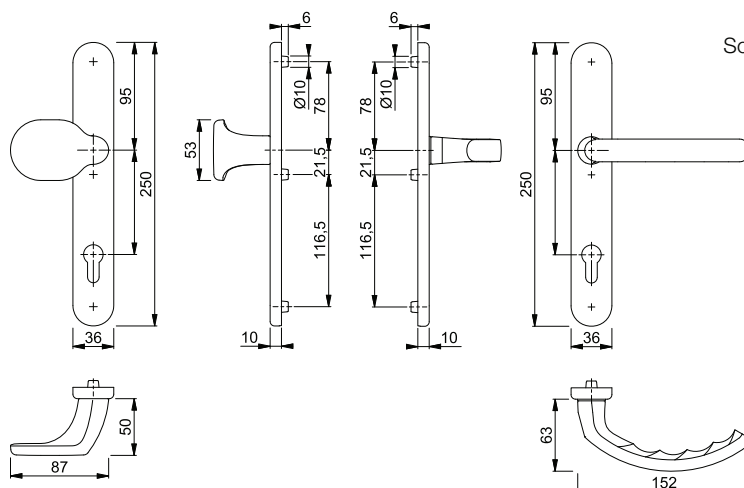



Befestigungs-Sets für  
Sondertürdicken siehe ab S. 820.

**Luxembourg - 1500/3357N**

duraplus®



- HOPPE-Aluminium-Schmalschild-Türgriff-Garnitur für Profiltüren:
- Lagerung: Türgriffe fest/drehbar, Rückholfedern, wartungsfreie Gleitlager
  - Verbindung: HOPPE-Profilvollstift
  - Unterkonstruktion: Zamak, Stütznocken
  - Befestigung: verdeckt, durchgehend, Gewindeschrauben M6

Beschreibung			Lochung/ Abstand	F1	F9	F8707	F9016	P.E.	Krt.
				Art.-Nr./€	Art.-Nr./€	Art.-Nr./€	Art.-Nr./€		
Türgriff-Garnitur (Griff/Griff)	67-72	8	 92	3234515 <b>60,22</b>	<b>6990949</b> <b>66,24</b>	6990741 <b>60,22</b>	836499 <b>60,22</b>	1	10

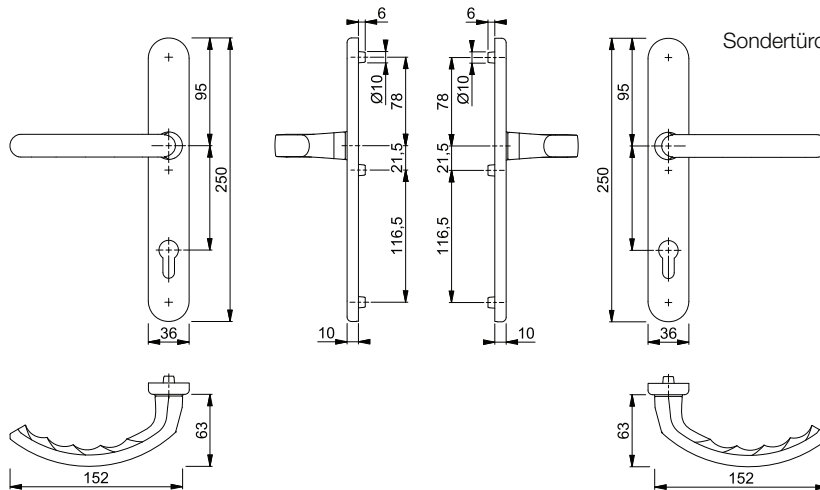



9

**Luxembourg - 099KH/3357N/1500**

duraplus®



- HOPPE-Aluminium-Schmalschild-Türgriff-Garnitur für Profiltüren:
- Lagerung: außen Kurzhalsgriff, innen Türgriff, fest/drehbar, Rückholfedern, wartungsfreie Gleitlager
  - Verbindung: HOPPE-Vollstift
  - Unterkonstruktion: Zamak, Stütznocken
  - Befestigung: verdeckt, durchgehend, Gewindeschrauben M6

Beschreibung			Lochung/ Abstand	F1	F9	F9016	P.E.	Krt.
				Art.-Nr./€	Art.-Nr./€	Art.-Nr./€		
Türgriff-Garnitur (Kurzhalsgriff/Griff)	67-72	8	 92	11622659 <b>60,22</b>	<b>1774286</b> <b>66,24</b>	8047193 <b>60,22</b>	1	5

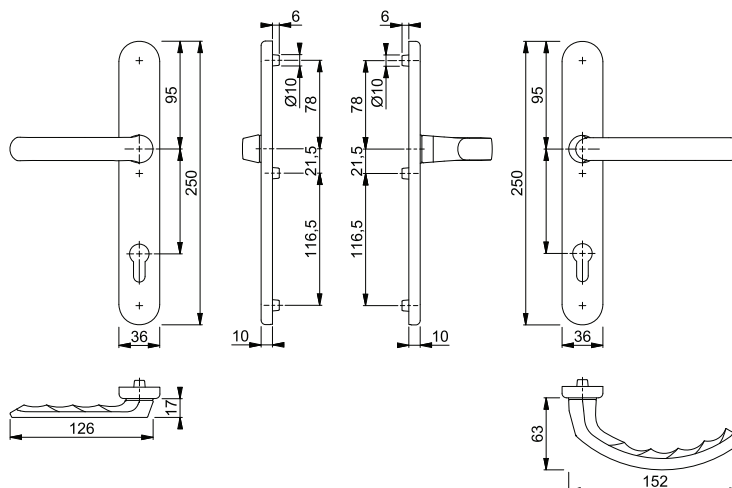









## ■ Luxembourg - 099KH/3347N

duraplus®

HOPPE-Aluminium-Schmalschild-Türgriff-Halbgarnitur für Profiltüren (Außenseite):

- Lagerung: Kurzhalsgriff lose, Rückholfeder lose, wartungsfreies Gleitlager
- Verbindung: HOPPE-Vollstift (Stiftteil)
- Unterkonstruktion: Zamak, Stütznocken
- Befestigung: verdeckt, von innen, durchgehend, Gewindeschrauben M6

Beschreibung			Lochung/ Abstand	F1	F9	F31-1	F9016	P.E.	Krt.
				Art.-Nr./€	Art.-Nr./€	Art.-Nr./€	Art.-Nr./€		
Türgriff-Halbgarnitur (außen)	72-82	8	 92	11669457 <b>22,19</b>	11669494 <b>24,41</b>	<b>11659853</b> <b>27,74</b>	11669524 <b>22,19</b>	1	20
Beschreibung			Lochung/ Abstand	F9714M				P.E.	Krt.
Türgriff-Halbgarnitur (außen)	72-82	8	 92	11669500 <b>24,41</b>				1	20

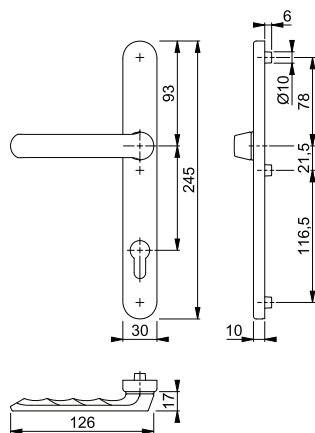



## ■ Marseille - E1138F/55

duraplus®

HOPPE-Edelstahl-Rosetten-Türgriff-Halbgarnitur ohne Schlüsselrosette für Profiltüren:

- Lagerung: Türgriff fest/drehbar, Rückholfeder, wartungsfreies Gleitlager
- Verbindung: für HOPPE-Profilvollstift (bei Vierkant 8 mm) oder -Spreizstift (als Halbgarnitur auf der Innenseite der Außen-/Wohnungsabschluss-Tür)
- Unterkonstruktion: Kunststoff mit Stahlplatte
- Befestigung: verdeckt, Kunststoff-Dübel (Schrauben für Kunststoff-Dübel, Blindsteckmutter für Aluminiumtüren oder Spreiznocken für Kunststofftüren separat bestellen)



Beschreibung				F69	P.E.	Krt.
				Art.-Nr./€		
Türgriff-Halbgarnitur		8		<b>3028771</b> <b>44,06</b>	2	12

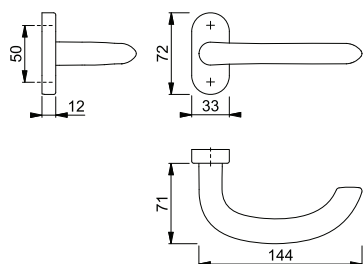

Für die Montage wird ein Profilverstift 8 mm (S. 809) benötigt. Für eine 10 mm Schlossnuss wird ein von 10 auf 8 mm abgesetzter Vollstift (S. 806) benötigt. Bei der Montage als Halbgarnitur auf der Innenseite der Haus- oder Wohnungsabschluss-Tür wird ein Spreizstift (S. 811) benötigt.

Befestigungsmaterial:  
Blindsteckmutter (für Aluminiumtüren) und Spreiznocken (für Kunststofftüren) siehe ab S. 837.

Passende Schlüsselrosette E55S siehe S. 327.







■ **Marseille - E1138GF2/55**

duraplus®

HOPPE-Edelstahl-Rosetten-Türgriff-Halbgarnitur ohne Schlüsselrosette für Profiltüren:

- Lagerung: gekröpfter Türgriff fest/drehbar, Rückholfeder, wartungsfreies Gleitlager
- Verbindung: für HOPPE-Profilvollstift (bei Vierkant 8 mm) oder -Spreizstift (als Halbgarnitur auf der Innenseite der Außen-/Wohnungsabschluss-Tür)
- Unterkonstruktion: Kunststoff mit Stahlplatte
- Befestigung: verdeckt, Kunststoff-Dübel (Schrauben für Kunststoff-Dübel, Blindsteckmuttern für Aluminiumtüren oder Spreiznocken für Kunststofftüren separat bestellen)



Beschreibung			F69				P.E.	Krt.
			Art.-Nr./€					
Türgriff-Halbgarnitur		8	<b>3527027</b>				2	12
			<b>131,46</b>					

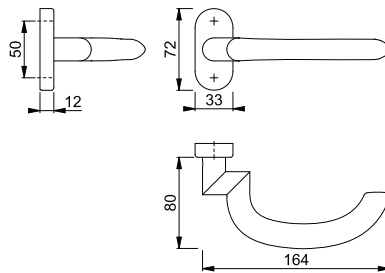

Für die Montage wird ein Profilverstift 8 mm (S. 809) benötigt. Für eine 10 mm Schlossnuss wird ein von 10 auf 8 mm abgesetzter Vollstift (S. 806) benötigt. Bei der Montage als Halbgarnitur auf der Innenseite der Haus- oder Wohnungsabschluss-Tür wird ein Spreizstift (S. 811) benötigt.

Befestigungsmaterial: Blindsteckmuttern (für Aluminiumtüren) und Spreiznocken (für Kunststofftüren) siehe ab S. 837.

Passende Schlüsselrosette E55S siehe S. 327.

9





## Paris - 138GF/55

duraplus®

HOPPE-Aluminium-Rosetten-Türgriff-Halbgarnitur ohne Schlüsselrosette für Profiltüren:

- Lagerung: gekröpfter Türgriff fest/drehbar, Rückholfeder, wartungsfreies Gleitlager
- Verbindung: für HOPPE-Profilvollstift (bei Vierkant 8 mm) oder -Spreizstift (als Halbgarnitur auf der Innenseite der Außen-/Wohnungsabschluss-Tür)
- Unterkonstruktion: Kunststoff mit Stahlplatte
- Befestigung: verdeckt, Kunststoff-Dübel (Schrauben für Kunststoff-Dübel, Blindsteckmuttern für Aluminiumtüren oder Spreiznocken für Kunststofftüren separat bestellen)

Beschreibung			8	F1	F1-2-S	F9-2	F9016	P.E.	Krt.
				Art.-Nr./€	Art.-Nr./€	Art.-Nr./€	Art.-Nr./€		
Türgriff-Halbgarnitur				<b>3162013</b> <b>39,12</b>	3678829 <b>50,93</b>	2699468 <b>46,94</b>	8212524 <b>39,12</b>	2	12

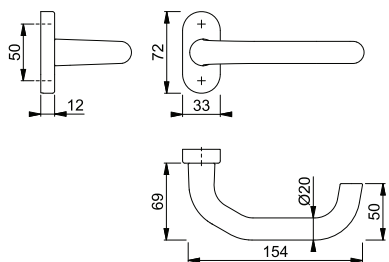

Der Buchstabe **S** in der Farbnummer steht für SecuSan®, die antimikrobielle Oberfläche. Nur für den Innenbereich geeignet.

**SecuSan®**

Für die Montage wird ein Profilverstift 8 mm (S. 809) benötigt. Für eine 10 mm Schlossnuss wird ein von 10 auf 8 mm abgesetzter Vollstift (S. 806) benötigt. Bei der Montage als Halbgarnitur auf der Innenseite der Haus- oder Wohnungsabschluss-Tür wird ein Spreizstift (S. 811) benötigt.

Befestigungsmaterial:  
Blindsteckmuttern (für Aluminiumtüren) und Spreiznocken (für Kunststofftüren) siehe ab S. 837.

Passende Schlüsselrosette 55S siehe S. 324.





■ **Paris - E138GF/55**

duraplus®

HOPPE-Edelstahl-Rosetten-Türgriff-Halbgarnitur ohne Schlüsselrosette für Profiltüren:

- Lagerung: gekröpfter Türgriff fest/drehbar, Rückholfeder, wartungsfreies Gleitlager
- Verbindung: für HOPPE-Profilvollstift (bei Vierkant 8 mm) oder -Spreizstift (als Halbgarnitur auf der Innenseite der Außen-/Wohnungsabschluss-Tür)
- Unterkonstruktion: Kunststoff mit Stahlplatte
- Befestigung: verdeckt, Kunststoff-Dübel (Schrauben für Kunststoff-Dübel, Blindsteckmutter für Aluminiumtüren oder Spreiznocken für Kunststofftüren separat bestellen)



Beschreibung			F69		F69-S		P.E.	Krt.
			Art.-Nr./€	Art.-Nr./€	Art.-Nr./€	Art.-Nr./€		
Türgriff-Halbgarnitur		8	<b>595877</b> <b>58,96</b>	3659249	<b>70,77</b>		2	12

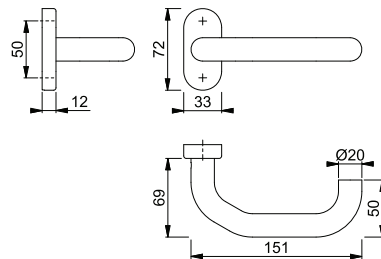

Der Buchstabe **S** in der Farbnummer steht für SecuSan®, die antimikrobielle Oberfläche. Nur für den Innenbereich geeignet.

**SecuSan®**

Für die Montage wird ein Profilverstift 8 mm (S. 809) benötigt. Für eine 10 mm Schlossnuss wird ein von 10 auf 8 mm abgesetzter Vollstift (S. 806) benötigt. Bei der Montage als Halbgarnitur auf der Innenseite der Haus- oder Wohnungsabschluss-Tür wird ein Spreizstift (S. 811) benötigt.

Befestigungsmaterial:  
Blindsteckmutter (für Aluminiumtüren) und Spreiznocken (für Kunststofftüren) siehe ab S. 837.

Passende Schlüsselrosette E55S siehe S. 327.



## Paris - E138GF2/55

duraplus®

HOPPE-Edelstahl-Rosetten-Türgriff-Halbgarnitur ohne Schlüsselrosette für Profiltüren:

- Lagerung: gekröpfter Türgriff fest/drehbar, Rückholfeder, wartungsfreies Gleitlager
- Verbindung: für HOPPE-Profilvollstift (bei Vierkant 8 mm) oder -Spreizstift (als Halbgarnitur auf der Innenseite der Außen-/Wohnungsabschluss-Tür)
- Unterkonstruktion: Kunststoff mit Stahlplatte
- Befestigung: verdeckt, Kunststoff-Dübel (Schrauben für Kunststoff-Dübel, Blindsteckmuttern für Aluminiumtüren oder Spreiznocken für Kunststofftüren separat bestellen)



Beschreibung			F69		F69-S		P.E.	Krt.
			Art.-Nr./€	Art.-Nr./€	Art.-Nr./€	Art.-Nr./€		
Türgriff-Halbgarnitur		8	<b>2739837</b> <b>128,58</b>	3659273 <b>140,39</b>			2	12

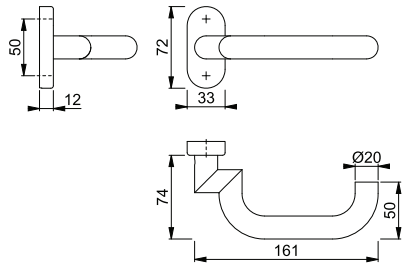

Der Buchstabe **S** in der Farbnummer steht für SecuSan®, die antimikrobielle Oberfläche. Nur für den Innenbereich geeignet.

**SecuSan®**

Für die Montage wird ein Profilverstift 8 mm (S. 809) benötigt. Für eine 10 mm Schlossnuss wird ein von 10 auf 8 mm abgesetzter Vollstift (S. 806) benötigt. Bei der Montage als Halbgarnitur auf der Innenseite der Haus- oder Wohnungsabschluss-Tür wird ein Spreizstift (S. 811) benötigt.

Befestigungsmaterial:  
Blindsteckmuttern (für Aluminiumtüren) und Spreiznocken (für Kunststofftüren) siehe ab S. 837.

Passende Schlüsselrosette E55S siehe S. 327.





**Rotterdam - 1401GF2/55**

**duraplus®**

HOPPE-Aluminium-Rosetten-Türgriff-Halbgarnitur ohne Schlüsselrosette für Profiltüren:

- Lagerung: gekröpfter Türgriff fest/drehbar, Rückholfeder, wartungsfreies Gleitlager
- Verbindung: für HOPPE-Profilvollstift (bei Vierkant 8 mm) oder -Spreizstift (als Halbgarnitur auf der Innenseite der Außen-/Wohnungsabschluss-Tür)
- Unterkonstruktion: Kunststoff mit Stahlplatte
- Befestigung: verdeckt, Kunststoff-Dübel (Schrauben für Kunststoff-Dübel, Blindsteckmuttern für Aluminiumtüren oder Spreiznocken für Kunststofftüren separat bestellen)

Beschreibung			F1		F9714M		P.E.	Krt.
			Art.-Nr./€	Art.-Nr./€	Art.-Nr./€	Art.-Nr./€		
Türgriff-Halbgarnitur		8	<b>3621911</b> <b>73,54</b>	11954140 <b>80,90</b>			2	12

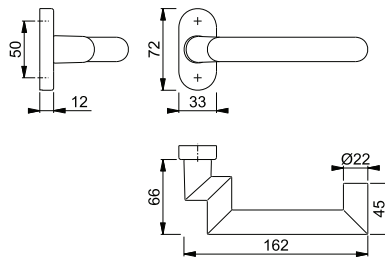

Für die Montage wird ein Profilverstift 8 mm (S. 809) benötigt. Für eine 10 mm Schlossnuss wird ein von 10 auf 8 mm abgesetzter Vollstift (S. 806) benötigt. Bei der Montage als Halbgarnitur auf der Innenseite der Haus- oder Wohnungsabschluss-Tür wird ein Spreizstift (S. 811) benötigt.

Befestigungsmaterial: Blindsteckmuttern (für Aluminiumtüren) und Spreiznocken (für Kunststofftüren) siehe ab S. 837.

Passende Schlüsselrosette 55S siehe S. 324.

9





**Rotterdam - E1401GF2/55**

**duraplus®**

HOPPE-Edelstahl-Rosetten-Türgriff-Halbgarnitur ohne Schlüsselrosette für Profiltüren:

- Lagerung: gekröpfter Türgriff fest/drehbar, Rückholfeder, wartungsfreies Gleitlager
- Verbindung: für HOPPE-Profilvollstift (bei Vierkant 8 mm) oder -Spreizstift (als Halbgarnitur auf der Innenseite der Außen-/Wohnungsabschluss-Tür)
- Unterkonstruktion: Kunststoff mit Stahlplatte
- Befestigung: verdeckt, Kunststoff-Dübel (Schrauben für Kunststoff-Dübel, Blindsteckmuttern für Aluminiumtüren oder Spreiznocken für Kunststofftüren separat bestellen)

Beschreibung			F69		P.E.	Krt.
			Art.-Nr./€	Art.-Nr./€		
Türgriff-Halbgarnitur		8	<b>3185493</b> <b>144,27</b>		2	12

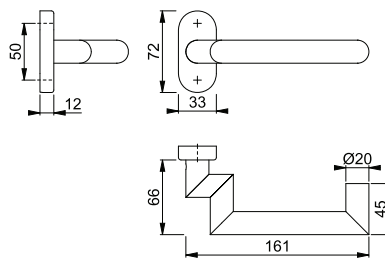

Für die Montage wird ein Profilverstift 8 mm (S. 809) benötigt. Für eine 10 mm Schlossnuss wird ein von 10 auf 8 mm abgesetzter Vollstift (S. 806) benötigt. Bei der Montage als Halbgarnitur auf der Innenseite der Haus- oder Wohnungsabschluss-Tür wird ein Spreizstift (S. 811) benötigt.

Befestigungsmaterial: Blindsteckmuttern (für Aluminiumtüren) und Spreiznocken (für Kunststofftüren) siehe ab S. 837.

Passende Schlüsselrosette E55S siehe S. 327.







## San Francisco - 1301GF2/55

duraplus®

HOPPE-Aluminium-Rosetten-Türgriff-Halbgarnitur ohne Schlüsselrosette für Profiltüren:

- Lagerung: gekröpfter Türgriff fest/drehbar, Rückholfeder, wartungsfreies Gleitlager
- Verbindung: für HOPPE-Profilvollstift (bei Vierkant 8 mm) oder -Spreizstift (als Halbgarnitur auf der Innenseite der Außen-/Wohnungsabschluss-Tür)
- Unterkonstruktion: Kunststoff mit Stahlplatte
- Befestigung: verdeckt, Kunststoff-Dübel (Schrauben für Kunststoff-Dübel, Blindsteckmuttern für Aluminiumtüren oder Spreiznocken für Kunststofftüren separat bestellen)

Beschreibung			F1				P.E.	Krt.
			Art.-Nr./€					
Türgriff-Halbgarnitur		8	<b>3713671</b> <b>61,78</b>				2	12

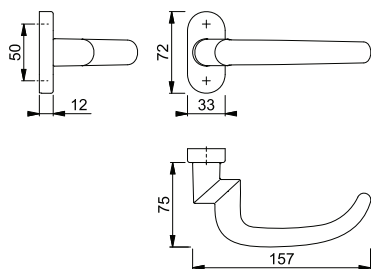

Für die Montage wird ein Profilvollstift 8 mm (S. 809) benötigt. Für eine 10 mm Schlossnuss wird ein von 10 auf 8 mm abgesetzter Vollstift (S. 806) benötigt. Bei der Montage als Halbgarnitur auf der Innenseite der Haus- oder Wohnungsabschluss-Tür wird ein Spreizstift (S. 811) benötigt.

Befestigungsmaterial:  
Blindsteckmuttern (für Aluminiumtüren) und Spreiznocken (für Kunststofftüren) siehe ab S. 837.

Passende Schlüsselrosette 55S  
siehe S. 324.





## San Francisco - E1301GF2/55

duraplus®

HOPPE-Edelstahl-Rosetten-Türgriff-Halbgarnitur ohne Schlüsselrosette für Profiltüren:

- Lagerung: gekröpfter Türgriff fest/drehbar, Rückholfeder, wartungsfreies Gleitlager
- Verbindung: für HOPPE-Profilvollstift (bei Vierkant 8 mm) oder -Spreizstift (als Halbgarnitur auf der Innenseite der Außen-/Wohnungsabschluss-Tür)
- Unterkonstruktion: Kunststoff mit Stahlplatte
- Befestigung: verdeckt, Kunststoff-Dübel (Schrauben für Kunststoff-Dübel, Blindsteckmuttern für Aluminiumtüren oder Spreiznocken für Kunststofftüren separat bestellen)



Beschreibung			F69				P.E.	Krt.
			Art.-Nr./€					
Türgriff-Halbgarnitur		8	<b>3728970</b> <b>135,19</b>				2	12

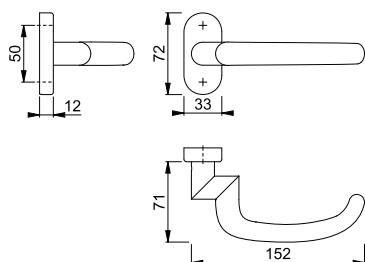

Für die Montage wird ein Profilvollstift 8 mm (S. 809) benötigt. Für eine 10 mm Schlossnuss wird ein von 10 auf 8 mm abgesetzter Vollstift (S. 806) benötigt. Bei der Montage als Halbgarnitur auf der Innenseite der Haus- oder Wohnungsabschluss-Tür wird ein Spreizstift (S. 811) benötigt.

Befestigungsmaterial:  
Blindsteckmuttern (für Aluminiumtüren) und Spreiznocken (für Kunststofftüren) siehe ab S. 837.

Passende Schlüsselrosette E55S  
siehe S. 327.





### Stockholm - E1140F/55

duraplus®

HOPPE-Edelstahl-Rosetten-Türgriff-Halbgarnitur ohne Schlüsselrosette für Profiltüren:

- Lagerung: Türgriff fest/drehbar, Rückholfeder, wartungsfreies Gleitlager
- Verbindung: für HOPPE-Profilvollstift (bei Vierkant 8 mm) oder -Spreizstift (als Halbgarnitur auf der Innenseite der Außen-/Wohnungsabschluss-Tür)
- Unterkonstruktion: Kunststoff mit Stahlplatte
- Befestigung: verdeckt, Kunststoff-Dübel (Schrauben für Kunststoff-Dübel, Blindsteckmutter für Aluminiumtüren oder Spreiznocken für Kunststofftüren separat bestellen)



Beschreibung			F69				P.E.	Krt.
			Art.-Nr./€					
Türgriff-Halbgarnitur		8	<b>3028922</b> <b>43,29</b>				2	12

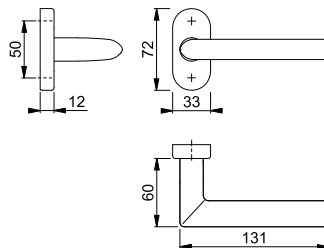

Für die Montage wird ein Profilverstift 8 mm (S. 809) benötigt. Für eine 10 mm Schlossnuss wird ein von 10 auf 8 mm abgesetzter Vollstift (S. 806) benötigt. Bei der Montage als Halbgarnitur auf der Innenseite der Haus- oder Wohnungsabschluss-Tür wird ein Spreizstift (S. 811) benötigt.

Befestigungsmaterial: Blindsteckmutter (für Aluminiumtüren) und Spreiznocken (für Kunststofftüren) siehe ab S. 837.

Passende Schlüsselrosette E55S siehe S. 327.

9





### Stockholm - E1140GF2/55

duraplus®

HOPPE-Edelstahl-Rosetten-Türgriff-Halbgarnitur ohne Schlüsselrosette für Profiltüren:

- Lagerung: gekröpfter Türgriff fest/drehbar, Rückholfeder, wartungsfreies Gleitlager
- Verbindung: für HOPPE-Profilvollstift (bei Vierkant 8 mm) oder -Spreizstift (als Halbgarnitur auf der Innenseite der Außen-/Wohnungsabschluss-Tür)
- Unterkonstruktion: Kunststoff mit Stahlplatte
- Befestigung: verdeckt, Kunststoff-Dübel (Schrauben für Kunststoff-Dübel, Blindsteckmutter für Aluminiumtüren oder Spreiznocken für Kunststofftüren separat bestellen)



Beschreibung			F69				P.E.	Krt.
			Art.-Nr./€					
Türgriff-Halbgarnitur		8	<b>11550454</b> <b>130,69</b>				2	12

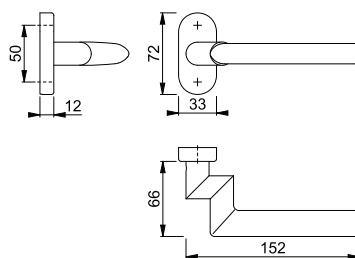

Für die Montage wird ein Profilverstift 8 mm (S. 809) benötigt. Für eine 10 mm Schlossnuss wird ein von 10 auf 8 mm abgesetzter Vollstift (S. 806) benötigt. Bei der Montage als Halbgarnitur auf der Innenseite der Haus- oder Wohnungsabschluss-Tür wird ein Spreizstift (S. 811) benötigt.

Befestigungsmaterial: Blindsteckmutter (für Aluminiumtüren) und Spreiznocken (für Kunststofftüren) siehe ab S. 837.

Passende Schlüsselrosette E55S siehe S. 327.





## ■ Tōkyō - 76G/3346/1710RH

duraplus®

HOPPE-Aluminium-Schmalschild-Wechsel-Garnitur für Profiltüren:

- Lagerung: außen gekröpfter Knopf fest, ummontierbar; innen Türgriff fest/drehbar, wartungsfreies Gleitlager
- Verbindung: HOPPE-FDW-Profilstift
- Unterkonstruktion: Edelstahl, Stütznocken
- Befestigung: innen sichtbar, durchgehend, Gewindeschrauben M6, Abdeckkappen für Schraubenköpfe

Beschreibung			Lochung/ Abstand	F1	F9016			P.E.	Krt.
				Art.-Nr./€	Art.-Nr./€				
Wechsel-Garnitur (Knopf/Griff)	57-67	8	72	11734760 <b>48,31</b>				1	8
			92	<b>11727743</b> <b>48,31</b>	11539124 <b>48,31</b>			1	8

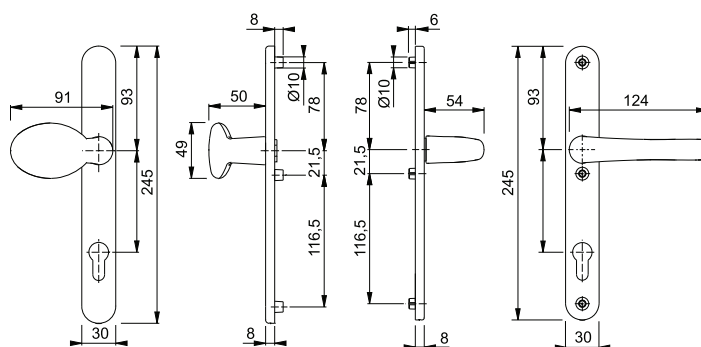

Befestigungs-Sets für  
Sondertürdicken siehe ab S. 823.





## ■ Tōkyō - 1710RH/3346

duraplus®

HOPPE-Aluminium-Schmalschild-Türgriff-Garnitur für Profiltüren:

- Lagerung: Türgriffe fest/drehbar, wartungsfreie Gleitlager
- Verbindung: HOPPE-Vollstift
- Unterkonstruktion: Edelstahl, Stütznocken
- Befestigung: innen sichtbar, durchgehend, Gewindeschrauben M6, Abdeckkappen für Schraubenköpfe

Beschreibung			Lochung/ Abstand	F1	F9016			P.E.	Krt.
				Art.-Nr./€	Art.-Nr./€				
Türgriff-Garnitur (Griff/Griff)	57-67	8/10	92	<b>11565007</b> <b>30,49</b>	11539197 <b>30,49</b>			1	18

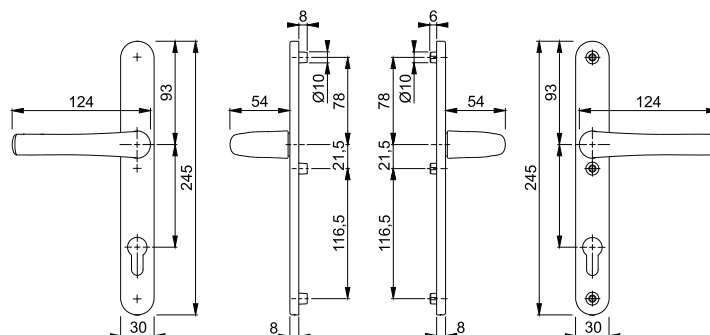

Befestigungs-Sets für  
Sondertürdicken siehe ab S. 823.











**76G/3347N**

duraplus®

HOPPE-Aluminium-Schmalschild-Knopf-Halbgarnitur für Profiltüren (Außenseite):

- Lagerung: gekröpfter Knopf fest, ummontierbar, mit Gewinde
- Verbindung: **HOPPE-Schnellstift** mit HOPPE-FDW-Vollstift
- Unterkonstruktion: Zamak, Stütznocken
- Befestigung: verdeckt, von innen, durchgehend, Gewindeschrauben M6

Beschreibung			Lochung/ Abstand	F1	F9	F31-1	F9016	P.E.	Krt.
				Art.-Nr./€	Art.-Nr./€	Art.-Nr./€	Art.-Nr./€		
Knopf-Halbgarnitur (außen)	72-82	8	 92	<b>11666730</b> <b>30,06</b>	11666808 <b>33,07</b>	11659683 <b>37,58</b>	11666869 <b>30,06</b>	1	20
Beschreibung			Lochung/ Abstand	F9714M Art.-Nr./€				P.E.	Krt.
Knopf-Halbgarnitur (außen)	72-82	8	 92	11666821 <b>33,07</b>				1	20

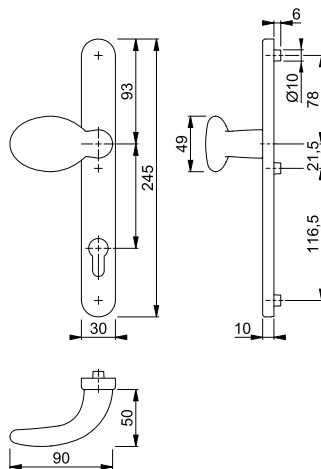

9







**86G/3357N**

duraplus®

HOPPE-Aluminium-Schmalschild-Knopf-Halbgarnitur für Profiltüren (Außenseite):

- Lagerung: gekröpfter Knopf fest, ummontierbar, mit Gewinde
- Verbindung: für HOPPE-Vollstift
- Unterkonstruktion: Zamak, Stütznocken
- Befestigung: verdeckt, von innen, durchgehend, für Gewindeschrauben M6



Beschreibung			Lochung/ Abstand	F1	F9	F31-1	F9016	P.E.	Krt.
				Art.-Nr./€	Art.-Nr./€	Art.-Nr./€	Art.-Nr./€		
Knopf-Halbgarnitur (außen)		M12 x 1,25	 92	<b>3617655</b> <b>43,18</b>	8209686 <b>47,50</b>	12177593 <b>53,98</b>	8209967 <b>43,18</b>	1	20
Beschreibung			Lochung/ Abstand	F9714M Art.-Nr./€				P.E.	Krt.
Knopf-Halbgarnitur (außen)		M12 x 1,25	 92	12159682 <b>47,50</b>				1	20

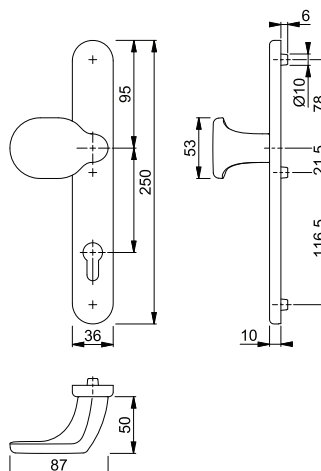



## 50G/44

duraplus®

HOPPE-Aluminium-Knopfrosette für Profiltüren:

- Lagerung: gekröpfter Knopf fest
- Verbindung: für HOPPE-FDW-Profilvollstift
- Unterkonstruktion: Zamak
- Befestigung: verdeckt, Kunststoff-Dübel (Schrauben für Kunststoff-Dübel, Blindsteckmuttern für Aluminiumtüren oder Spreiznocken für Kunststofftüren separat bestellen)

Beschreibung			F1				P.E.	Krt.
			Art.-Nr./€					
Knopfrosette (fest), Stück			<b>3592216</b> <b>59,98</b>				2	12

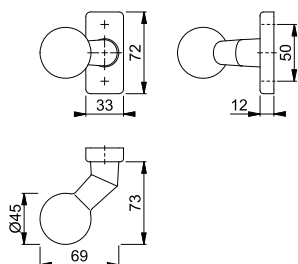

Befestigungsmaterial:  
Blindsteckmuttern (für Aluminiumtüren) und Spreiznocken (für Kunststofftüren) siehe ab S. 837.

Passende Schlüsselrosette 44S  
siehe S. 322.



## 50G/44

duraplus®

HOPPE-Aluminium-Knopfrosette für Profiltüren:

- Lagerung: gekröpfter Knopf fest/drehbar, Rückholfeder, wartungsfreies Gleitlager
- Verbindung: für HOPPE-Profilvollstift
- Unterkonstruktion: Zamak
- Befestigung: verdeckt, Kunststoff-Dübel (Schrauben für Kunststoff-Dübel, Blindsteckmuttern für Aluminiumtüren oder Spreiznocken für Kunststofftüren separat bestellen)

Beschreibung			F1				P.E.	Krt.
			Art.-Nr./€					
Knopfrosette (fest/drehbar) mit Rückholfeder, Stück		8	<b>3592890</b> <b>59,98</b>				2	12

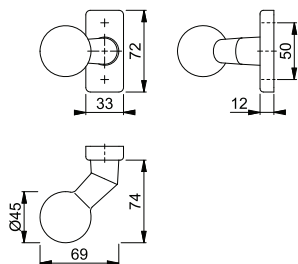

Befestigungsmaterial:  
Blindsteckmuttern (für Aluminiumtüren) und Spreiznocken (für Kunststofftüren) siehe ab S. 837.

Passende Schlüsselrosette 44S  
siehe S. 322.





**50G/55**

duraplus®

HOPPE-Aluminium-Knopfrosette für Profiltüren:

- Lagerung: gekröpfter Knopf fest
- Verbindung: für HOPPE-FDW-Profilvollstift
- Unterkonstruktion: Zamak
- Befestigung: verdeckt, Kunststoff-Dübel (Schrauben für Kunststoff-Dübel, Blindsteckmutter für Aluminiumtüren oder Spreiznocken für Kunststofftüren separat bestellen)

Beschreibung			F1	F9016	F9714M	P.E.	Krt.
			Art.-Nr./€	Art.-Nr./€	Art.-Nr./€		
Knopfrosette (fest), Stück			<b>3163569</b> 59,98	3163614 59,98	11953792 65,98	2	12

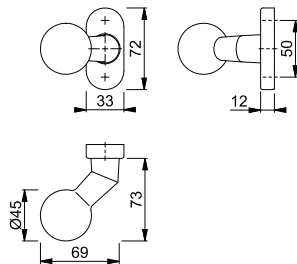

Befestigungsmaterial:  
Blindsteckmutter (für Aluminiumtüren) und Spreiznocken (für Kunststofftüren) siehe ab S. 837.

Passende Schlüsselrosette 55S siehe S. 324.





**50G/55**

duraplus®

HOPPE-Aluminium-Knopfrosette für Profiltüren:

- Lagerung: gekröpfter Knopf fest/drehbar, Rückholfeder, wartungsfreies Gleitlager
- Verbindung: für HOPPE-Profilvollstift
- Unterkonstruktion: Kunststoff mit Stahlplatte
- Befestigung: verdeckt, Kunststoff-Dübel (Schrauben für Kunststoff-Dübel, Blindsteckmutter für Aluminiumtüren oder Spreiznocken für Kunststofftüren separat bestellen)

Beschreibung			F1	F9016	F9714M	P.E.	Krt.
			Art.-Nr./€	Art.-Nr./€	Art.-Nr./€		
Knopfrosette (fest/drehbar) mit Rückholfeder, Stück		8	<b>3163905</b> 59,98	3164254 59,98	11953779 65,98	2	12

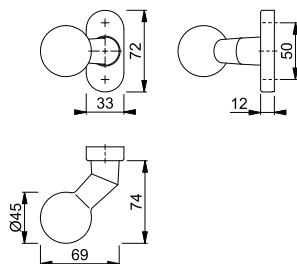

Befestigungsmaterial:  
Blindsteckmutter (für Aluminiumtüren) und Spreiznocken (für Kunststofftüren) siehe ab S. 837.

Passende Schlüsselrosette 55S siehe S. 324.





## 58G/44

duraplus®

HOPPE-Aluminium-Knopfrosette für Profiltüren:

- Lagerung: gekröpfter Knopf fest
- Verbindung: für HOPPE-FDW-Profilvollstift
- Unterkonstruktion: Zamak
- Befestigung: verdeckt, Kunststoff-Dübel (Schrauben für Kunststoff-Dübel, Blindsteckmuttern für Aluminiumtüren oder Spreiznocken für Kunststofftüren separat bestellen)

Beschreibung			F1				P.E.	Krt.
			Art.-Nr./€					
Knopfrosette (fest), Stück			<b>3596111</b> <b>35,87</b>				2	12

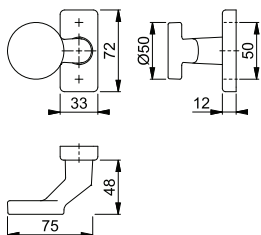

Befestigungsmaterial:  
Blindsteckmuttern (für Aluminiumtüren) und Spreiznocken (für Kunststofftüren) siehe ab S. 837.

Passende Schlüsselrosette 44S  
siehe S. 322.





## 58G/44

duraplus®

HOPPE-Aluminium-Knopfrosette für Profiltüren:

- Lagerung: gekröpfter Knopf fest/drehbar, Rückholfeder, wartungsfreies Gleitlager
- Verbindung: für HOPPE-Profilvollstift
- Unterkonstruktion: Zamak
- Befestigung: verdeckt, Kunststoff-Dübel (Schrauben für Kunststoff-Dübel, Blindsteckmuttern für Aluminiumtüren oder Spreiznocken für Kunststofftüren separat bestellen)

Beschreibung			F1				P.E.	Krt.
			Art.-Nr./€					
Knopfrosette (fest/drehbar) mit Rückholfeder, Stück		8	<b>3596161</b> <b>35,87</b>				2	12

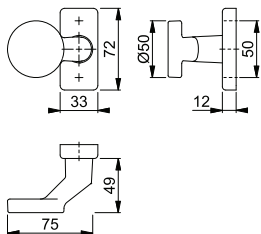

Befestigungsmaterial:  
Blindsteckmuttern (für Aluminiumtüren) und Spreiznocken (für Kunststofftüren) siehe ab S. 837.

Passende Schlüsselrosette 44S  
siehe S. 322.





**58G/55**

duraplus®

HOPPE-Aluminium-Knopfrosette für Profiltüren:

- Lagerung: gekröpfter Knopf fest
- Verbindung: für HOPPE-FDW-Profilvollstift
- Unterkonstruktion: Zamak
- Befestigung: verdeckt, Kunststoff-Dübel (Schrauben für Kunststoff-Dübel, Blindsteckmutter für Aluminiumtüren oder Spreiznocken für Kunststofftüren separat bestellen)

Beschreibung			F1	F9714M			P.E.	Krt.
			Art.-Nr./€	Art.-Nr./€				
Knopfrosette (fest), Stück			<b>3164262</b> <b>35,87</b>	11779251 <b>39,46</b>			2	12

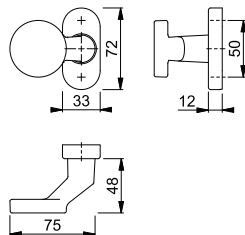

Befestigungsmaterial:  
Blindsteckmutter (für Aluminiumtüren) und Spreiznocken (für Kunststofftüren) siehe ab S. 837.

Passende Schlüsselrosette 55S siehe S. 324.





**58G/55**

duraplus®

HOPPE-Aluminium-Knopfrosette für Profiltüren:

- Lagerung: gekröpfter Knopf fest/drehbar, Rückholfeder, wartungsfreies Gleitlager
- Verbindung: für HOPPE-Profilvollstift
- Unterkonstruktion: Kunststoff mit Stahlplatte
- Befestigung: verdeckt, Kunststoff-Dübel (Schrauben für Kunststoff-Dübel, Blindsteckmutter für Aluminiumtüren oder Spreiznocken für Kunststofftüren separat bestellen)

Beschreibung			F1	F9714M			P.E.	Krt.
			Art.-Nr./€	Art.-Nr./€				
Knopfrosette (fest/drehbar) mit Rückholfeder, Stück		8	<b>3162321</b> <b>35,87</b>	11953809 <b>39,46</b>			2	12

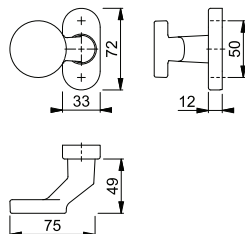

Befestigungsmaterial:  
Blindsteckmutter (für Aluminiumtüren) und Spreiznocken (für Kunststofftüren) siehe ab S. 837.

Passende Schlüsselrosette 55S siehe S. 324.





## ■ E50G/44

duraplus®

HOPPE-Edelstahl-Knopfrosette für Profiltüren:

- Lagerung: gekröpfter Knopf fest
- Verbindung: für HOPPE-FDW-Profilvollstift
- Unterkonstruktion: Zamak
- Befestigung: verdeckt, Kunststoff-Dübel (Schrauben für Kunststoff-Dübel, Blindsteckmuttern für Aluminiumtüren oder Spreiznocken für Kunststofftüren separat bestellen)



Beschreibung			F69				P.E.	Krt.
			Art.-Nr./€					
Knopfrosette (fest), Stück			<b>3592902</b>				2	12
			<b>96,57</b>					

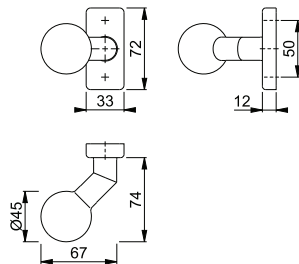

Befestigungsmaterial:  
Blindsteckmuttern (für Aluminiumtüren) und Spreiznocken (für Kunststofftüren) siehe ab S. 837.

Passende Schlüsselrosette E44S siehe S. 325.





## ■ E50G/44

duraplus®

HOPPE-Edelstahl-Knopfrosette für Profiltüren:

- Lagerung: gekröpfter Knopf fest/drehbar, Rückholfeder, wartungsfreies Gleitlager
- Verbindung: für HOPPE-Profilvollstift
- Unterkonstruktion: Zamak
- Befestigung: verdeckt, Kunststoff-Dübel (Schrauben für Kunststoff-Dübel, Blindsteckmuttern für Aluminiumtüren oder Spreiznocken für Kunststofftüren separat bestellen)



Beschreibung			F69				P.E.	Krt.
			Art.-Nr./€					
Knopfrosette (fest/drehbar) mit Rückholfeder, Stück		8	<b>3592961</b>				2	12
			<b>96,57</b>					

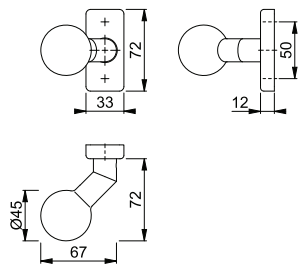

Befestigungsmaterial:  
Blindsteckmuttern (für Aluminiumtüren) und Spreiznocken (für Kunststofftüren) siehe ab S. 837.

Passende Schlüsselrosette E44S siehe S. 325.





■ **E50G/55**

duraplus®

HOPPE-Edelstahl-Knopfrosette für Profiltüren:

- Lagerung: gekröpfter Knopf fest
- Verbindung: für HOPPE-FDW-Profilvollstift
- Unterkonstruktion: Zamak
- Befestigung: verdeckt, Kunststoff-Dübel (Schrauben für Kunststoff-Dübel, Blindsteckmutter für Aluminiumtüren oder Spreiznocken für Kunststofftüren separat bestellen)



Beschreibung			F69	F69-S	F77-R	P.E.	Krt.
			Art.-Nr./€	Art.-Nr./€	Art.-Nr./€		
Knopfrosette (fest), Stück			<b>3165345</b> 94,72	3741681 106,53	3165353 161,03	2	12

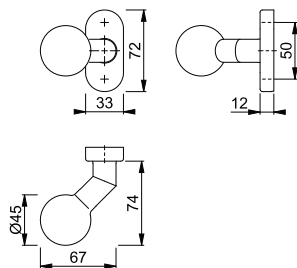

Resista® wird auf alle Oberflächen gewährt, die in der Farbnummer den Buchstaben **R** enthalten.

**Resista®**

Der Buchstabe **S** in der Farbnummer steht für SecuSan®, die antimikrobielle Oberfläche. Nur für den Innenbereich geeignet.

**SecuSan®**

Befestigungsmaterial:  
Blindsteckmutter (für Aluminiumtüren) und Spreiznocken (für Kunststofftüren) siehe ab S. 837.

Passende Schlüsselrosette E55S siehe S. 327.

9





■ **E50G/55**

duraplus®

HOPPE-Edelstahl-Knopfrosette für Profiltüren:

- Lagerung: gekröpfter Knopf fest/drehbar, Rückholfeder, wartungsfreies Gleitlager
- Verbindung: für HOPPE-Profilvollstift
- Unterkonstruktion: Kunststoff mit Stahlplatte
- Befestigung: verdeckt, Kunststoff-Dübel (Schrauben für Kunststoff-Dübel, Blindsteckmutter für Aluminiumtüren oder Spreiznocken für Kunststofftüren separat bestellen)



Beschreibung			F69				P.E.	Krt.
			Art.-Nr./€					
Knopfrosette (fest/drehbar) mit Rückholfeder, Stück		8	<b>3165388</b> 94,72				2	12

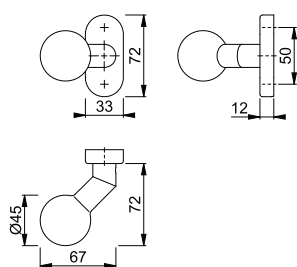

Befestigungsmaterial:  
Blindsteckmutter (für Aluminiumtüren) und Spreiznocken (für Kunststofftüren) siehe ab S. 837.

Passende Schlüsselrosette E55S siehe S. 327.





## ■ E58G/44

duraplus®

HOPPE-Edelstahl-Knopfrosette für Profiltüren:

- Lagerung: gekröpfter Knopf fest
- Verbindung: für HOPPE-FDW-Profilvollstift
- Unterkonstruktion: Zamak
- Befestigung: verdeckt, Kunststoff-Dübel (Schrauben für Kunststoff-Dübel, Blindsteckmutter für Aluminiumtüren oder Spreiznocken für Kunststofftüren separat bestellen)



Beschreibung			F69				P.E.	Krt.
			Art.-Nr./€					
Knopfrosette (fest), Stück			<b>3593112</b> <b>91,12</b>				2	12

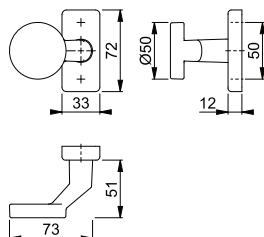

Befestigungsmaterial:  
Blindsteckmutter (für Aluminiumtüren) und Spreiznocken (für Kunststofftüren) siehe ab S. 837.

Passende Schlüsselrosette E44S  
siehe S. 325.





## ■ E58G/44

duraplus®

HOPPE-Edelstahl-Knopfrosette für Profiltüren:

- Lagerung: gekröpfter Knopf fest/drehbar, Rückholfeder, wartungsfreies Gleitlager
- Verbindung: für HOPPE-Profilvollstift
- Unterkonstruktion: Zamak
- Befestigung: verdeckt, Kunststoff-Dübel (Schrauben für Kunststoff-Dübel, Blindsteckmutter für Aluminiumtüren oder Spreiznocken für Kunststofftüren separat bestellen)



Beschreibung			F69				P.E.	Krt.
			Art.-Nr./€					
Knopfrosette (fest/drehbar) mit Rückholfeder, Stück		8	<b>3593155</b> <b>91,12</b>				2	12

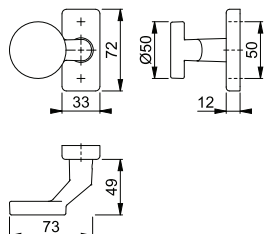

Befestigungsmaterial:  
Blindsteckmutter (für Aluminiumtüren) und Spreiznocken (für Kunststofftüren) siehe ab S. 837.

Passende Schlüsselrosette E44S  
siehe S. 325.







■ **E58G/55**

duraplus®

HOPPE-Edelstahl-Knopfrosette für Profiltüren:

- Lagerung: gekröpfter Knopf fest
- Verbindung: für HOPPE-FDW-Profilvollstift
- Unterkonstruktion: Zamak
- Befestigung: verdeckt, Kunststoff-Dübel (Schrauben für Kunststoff-Dübel, Blindsteckmutter für Aluminiumtüren oder Spreiznocken für Kunststofftüren separat bestellen)



Beschreibung			F69	F69-S			P.E.	Krt.
			Art.-Nr./€	Art.-Nr./€				
Knopfrosette (fest), Stück			<b>3165476</b> <b>89,27</b>	3741728 <b>101,09</b>			2	12

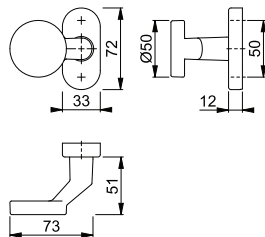

Der Buchstabe **S** in der Farbnummer steht für SecuSan®, die antimikrobielle Oberfläche. Nur für den Innenbereich geeignet.

**SecuSan®**

Befestigungsmaterial:  
Blindsteckmutter (für Aluminiumtüren) und Spreiznocken (für Kunststofftüren) siehe ab S. 837.

Passende Schlüsselrosette E55S siehe S. 327.

9





■ **E58G/55**

duraplus®

HOPPE-Edelstahl-Knopfrosette für Profiltüren:

- Lagerung: gekröpfter Knopf fest/drehbar, Rückholfeder, wartungsfreies Gleitlager
- Verbindung: für HOPPE-Profilvollstift
- Unterkonstruktion: Kunststoff mit Stahlplatte
- Befestigung: verdeckt, Kunststoff-Dübel (Schrauben für Kunststoff-Dübel, Blindsteckmutter für Aluminiumtüren oder Spreiznocken für Kunststofftüren separat bestellen)



Beschreibung			F69	F69-S			P.E.	Krt.
			Art.-Nr./€	Art.-Nr./€				
Knopfrosette (fest/drehbar) mit Rückholfeder, Stück		8	<b>3165521</b> <b>89,27</b>	3741752 <b>101,09</b>			2	12

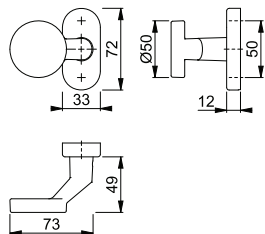

Der Buchstabe **S** in der Farbnummer steht für SecuSan®, die antimikrobielle Oberfläche. Nur für den Innenbereich geeignet.

**SecuSan®**

Befestigungsmaterial:  
Blindsteckmutter (für Aluminiumtüren) und Spreiznocken (für Kunststofftüren) siehe ab S. 837.

Passende Schlüsselrosette E55S siehe S. 327.



konsequent günstig **duranorm**<sup>®</sup>



## ■ Lima - 554/3346/1962

duranorm®

HOPPE-Aluminium-Schmalschild-Wechsel-Garnitur für Profiltüren:

- Lagerung: außen Griffplatte fest, ummontierbar; innen Türgriff fest/drehbar, wartungsfreies Gleitlager
- Verbindung: HOPPE-Vollstift
- Unterkonstruktion: Edelstahl, Stütznocken
- Befestigung: innen sichtbar, durchgehend, Gewindeschrauben M6, Abdeckkappen für Schraubenköpfe

Beschreibung			Lochung/ Abstand	F9016				P.E.	Krt.
				Art.-Nr./€					
Wechsel-Garnitur (Griffplatte/Griff), links	57-62	8/10/40	92	<b>11545367</b> <b>42,95</b>				1	8

Befestigungs-Sets für Sondertürdicken siehe ab S. 823.

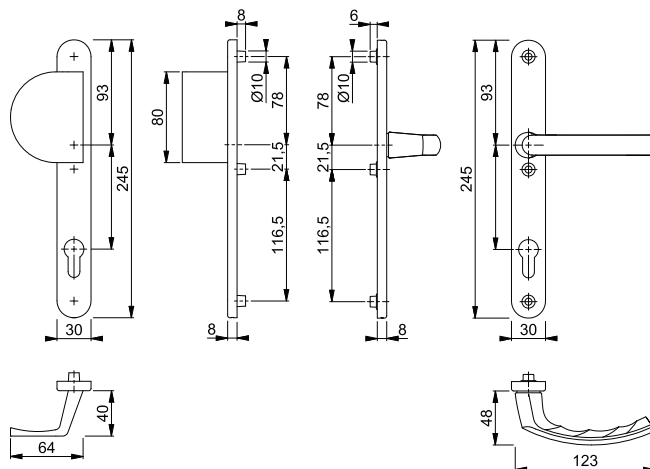

## ■ Lima - 1962/3346

duranorm®

HOPPE-Aluminium-Schmalschild-Türgriff-Garnitur für Profiltüren:

- Lagerung: Türgriffe fest/drehbar, wartungsfreie Gleitlager
- Verbindung: HOPPE-Vollstift
- Unterkonstruktion: Edelstahl, Stütznocken
- Befestigung: innen sichtbar, durchgehend, Gewindeschrauben M6, Abdeckkappen für Schraubenköpfe

Beschreibung			Lochung/ Abstand	F1	F8707	F9016		P.E.	Krt.
				Art.-Nr./€	Art.-Nr./€	Art.-Nr./€			
Türgriff-Garnitur (Griff/Griff)	57-62	8/10	92	11539215 <b>25,12</b>	11756391 <b>25,12</b>	<b>11575499</b> <b>25,12</b>		1	18

Befestigungs-Sets für Sondertürdicken siehe ab S. 823.

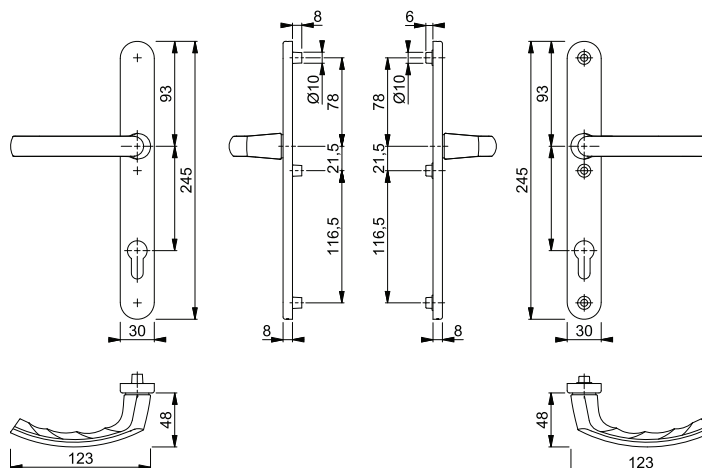

# Rauchdichte-(Antipanik-) Profilür-Schutzbeschläge



10

# Übersicht Rauchdichte-(Antipanic-) Profilür-Schutzbeschläge



## Produktlinie duraplus®

---

mehr als üblich



**Paris**  
RD-(E)138  
Seite 426





# Rauchdichte-(Antipanik-)Profiltür-Schutzbeschläge





mehr als üblich **duraplus**®

# Rauchdichte-(Antipanik-)Profiltür-Schutzbeschläge



## Paris - RD-86G/3359ZA/3357N/138GF ES1 (SK2)



duraplus®



HOPPE-Aluminium-Rauchdicht-Schutz-Schmalschild-Wechsel-Garnitur mit Zylinder-Abdeckung für Profiltüren:

- geprüft nach **DIN 18257 ES1 (SK2)**, **DIN 18273** und mitgeprüft in Notausgangs-Verschlässen nach **DIN EN 179**
- Lagerung: außen gekröpfter Knopf fest, unmontierbar; innen gekröpfter Türgriff fest/drehbar, Rückholfeder, wartungsfreies Gleitlager
- Verbindung: HOPPE-FDW-Profilvollstift
- Zylinder-Abdeckung: gehärteter Stahl, für vorstehende Zylinderlänge 10-18 mm
- Unterkonstruktion: außen Stahl, innen Zamak, Stütznocken
- Befestigung: verdeckt, durchgehend, Gewindeschrauben M6



Beschreibung			Lochung/ Abstand	F1				P.E.	Krt.
				Art.-Nr./€					
RD-Wechsel-Garnitur (Knopf/Griff) 	67-72	9	92	<b>2851028</b>				1	5
				<b>155,30</b>					

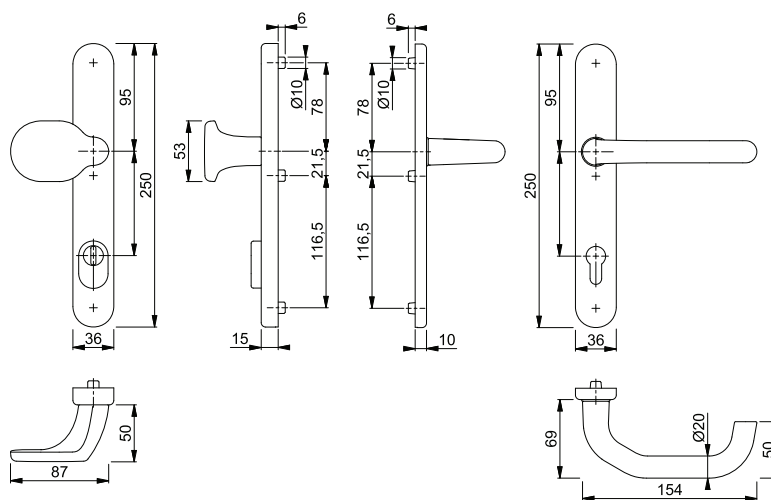







**Paris - RD-138GF/3359ZA/3357N ES1 (SK2)**

HOPPE-Aluminium-Rauchdicht-Antipanik-Schutz-Schmalschild-Türgriff-Garnitur mit Zylinder-Abdeckung für Profiltüren:

- geprüft nach **DIN 18257 ES1 (SK2)**, **DIN 18273** und mitgeprüft in Notausgangs-Verschlässen nach **DIN EN 179**
- Lagerung: gekröpfte Türgriffe fest/drehbar, Rückholfeder, wartungsfreie Gleitlager
- Verbindung: HOPPE-Antipanik-Vollstift
- Zylinder-Abdeckung: gehärteter Stahl, für vorstehende Zylinderlänge 10-18 mm
- Unterkonstruktion: außen Stahl, innen Zamak, Stütznocken
- Befestigung: verdeckt, durchgehend, Gewindeschrauben M6

duraplus®



Beschreibung			Lochung/ Abstand	F1				P.E.	Krt.
				Art.-Nr./€					
RD-Antipanik-Türgriff-Garnitur (Griff/Griff)		67-72	9	 92	<b>2302053</b>			1	5
					<b>169,82</b>				

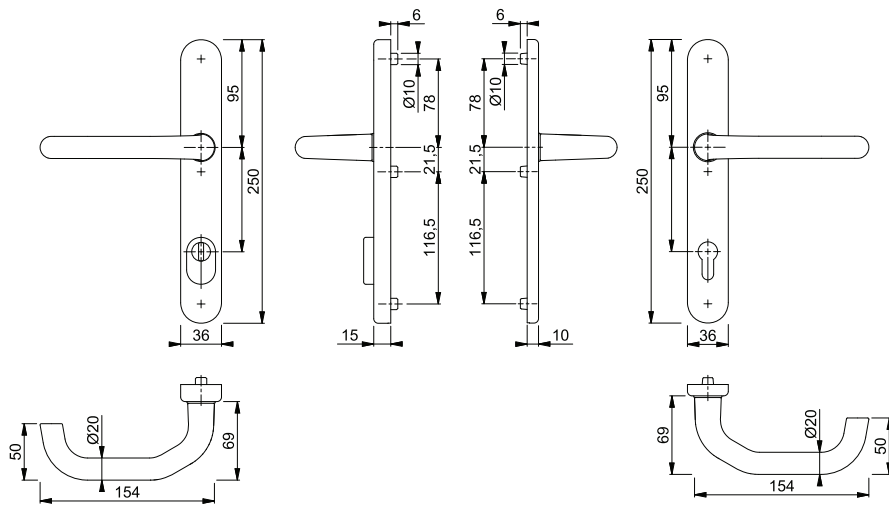

10

# Rauchdichte-(Antipanik-)Profiltür-Schutzbeschläge







## Paris - RD-E86G/3359ZA/3357N/138GF ES1 (SK2)

HOPPE-Edelstahl-Rauchdicht-Schutz-Schmalschild-Wechsel-Garnitur mit Zylinder-Abdeckung für Profiltüren:

- geprüft nach **DIN 18257 ES1 (SK2)**, **DIN 18273** und mitgeprüft in Notausgangs-Verschlässen nach **DIN EN 179**
- Lagerung: außen gekröpfter Knopf fest, unmontierbar; innen gekröpfter Türgriff fest/drehbar, Rückholfeder, wartungsfreies Gleitlager
- Verbindung: HOPPE-FDW-Profilvollstift
- Zylinder-Abdeckung: gehärteter Stahl, für vorstehende Zylinderlänge 10-18 mm
- Unterkonstruktion: außen Stahl, innen Zamak, Stütznocken
- Befestigung: verdeckt, durchgehend, Gewindeschrauben M6

duraplus®



Beschreibung			Lochung/ Abstand	F69 Art.-Nr./€				P.E.	Krt.
RD-Wechsel-Garnitur (Knopf/Griff) 	67-72	9	 92	<b>3411761</b> <b>193,60</b>				1	5

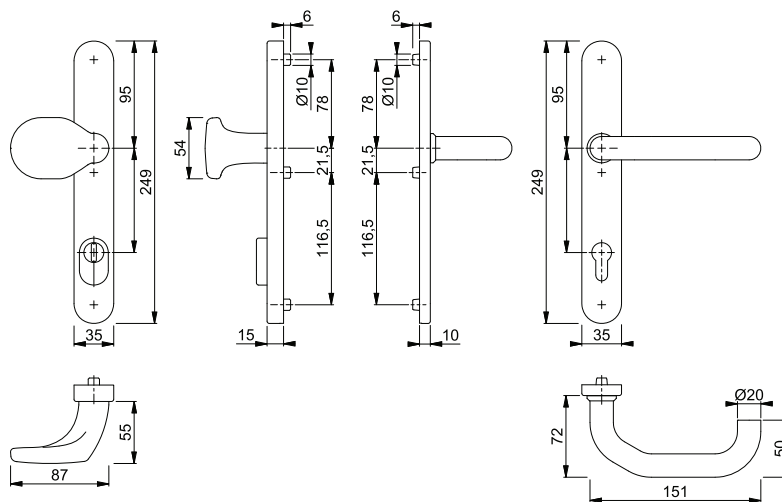



## Paris - RD-E138GF/3359ZA/3357N ES1 (SK2)

duraplus®



HOPPE-Edelstahl-Rauchdicht-Antipanik-Schutz-Schmalschild-Türgriff-Garnitur mit Zylinder-Abdeckung für Profiltüren:

- geprüft nach **DIN 18257 ES1 (SK2)**, **DIN 18273** und mitgeprüft in Notausgangsverschlässen nach **DIN EN 179**
- Lagerung: gekröpfte Türgriffe fest/drehbar, Rückholfeder, wartungsfreie Gleitlager
- Verbindung: HOPPE-Antipanik-Vollstift
- Zylinder-Abdeckung: gehärteter Stahl, für vorstehende Zylinderlänge 10-18 mm
- Unterkonstruktion: außen Stahl, innen Zamak, Stütznocken
- Befestigung: verdeckt, durchgehend, Gewindeschrauben M6



Beschreibung			Lochung/Abstand	F69 Art.-Nr./€				P.E.	Krt.
RD-Antipanik-Türgriff-Garnitur (Griff/Griff)		67-72	9	92	<b>3279094</b> <b>207,84</b>			1	5

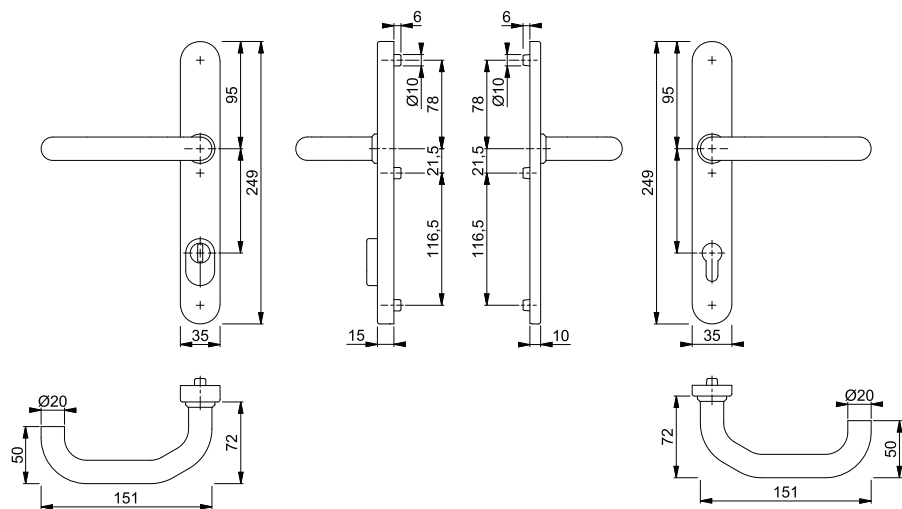

10



# Feuerschutz-/Rauchdichte-(Antipanik-) Profilür-Garnituren

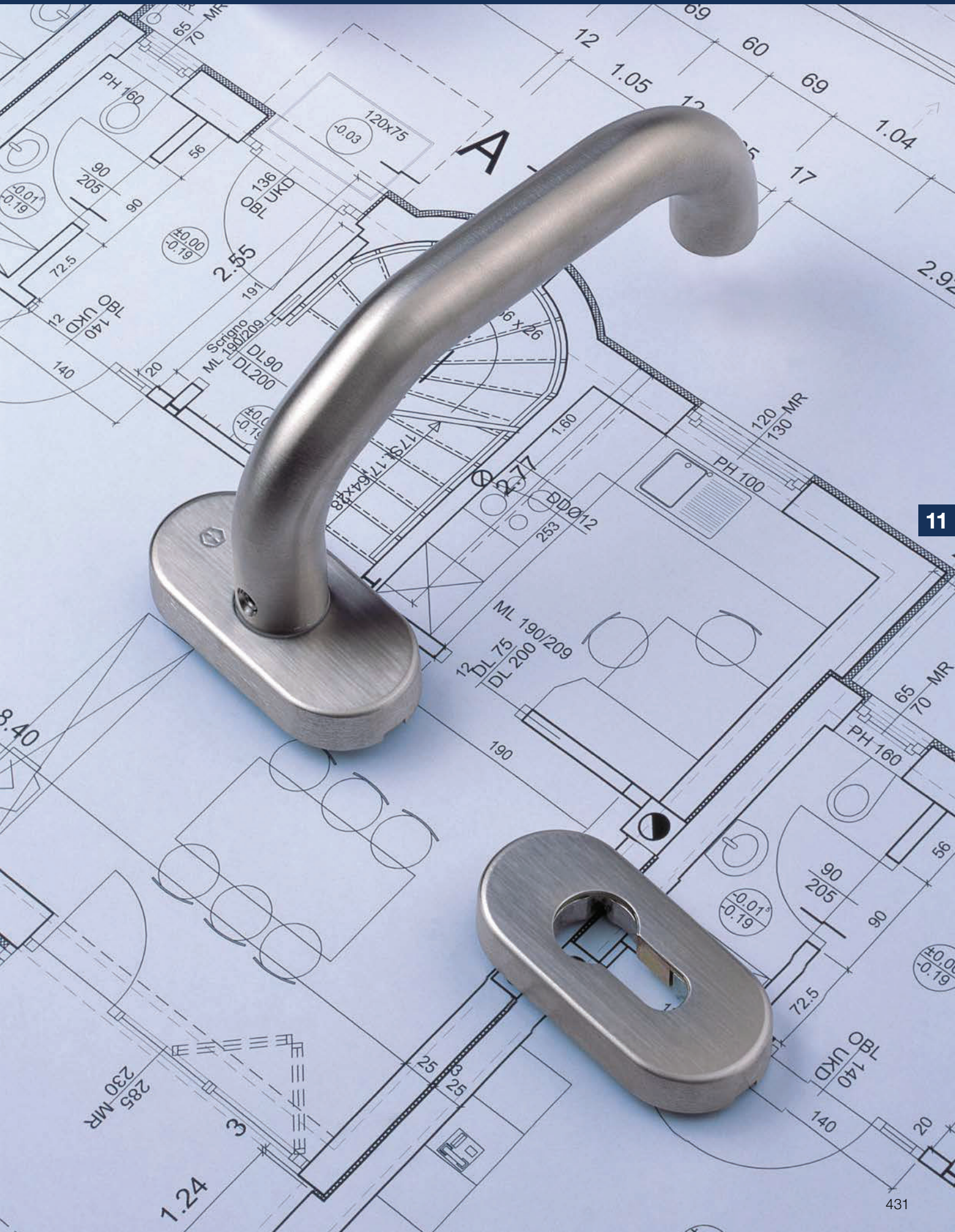

# Übersicht Feuerschutz-/Rauchdichte-(Antipanik-) Profiltür-Garnituren



## Produktlinie duraplus®

mehr als üblich



**Amsterdam**  
FS-(E)1400  
Seite 436



**Liverpool**  
FS-(E)1313  
Seite 438



**Marseille**  
FS-(E)1138  
Seite 439



**Paris**  
FS-/RD-(E)138  
Seite 441



**Rotterdam**  
FS-/RD-(E)1401  
Seite 446



**San Francisco**  
FS-/RD-(E)1301  
Seite 448



**Stockholm**  
FS-(E)1140  
Seite 450



**Stockholm**  
FS-/RD-(E)1141  
Seite 451

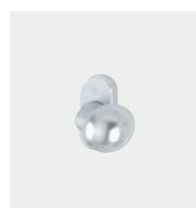

**FS-Knopf-  
rosetten**  
Seite 452



**FS-Schlüssel-  
rosetten**  
Seite 455





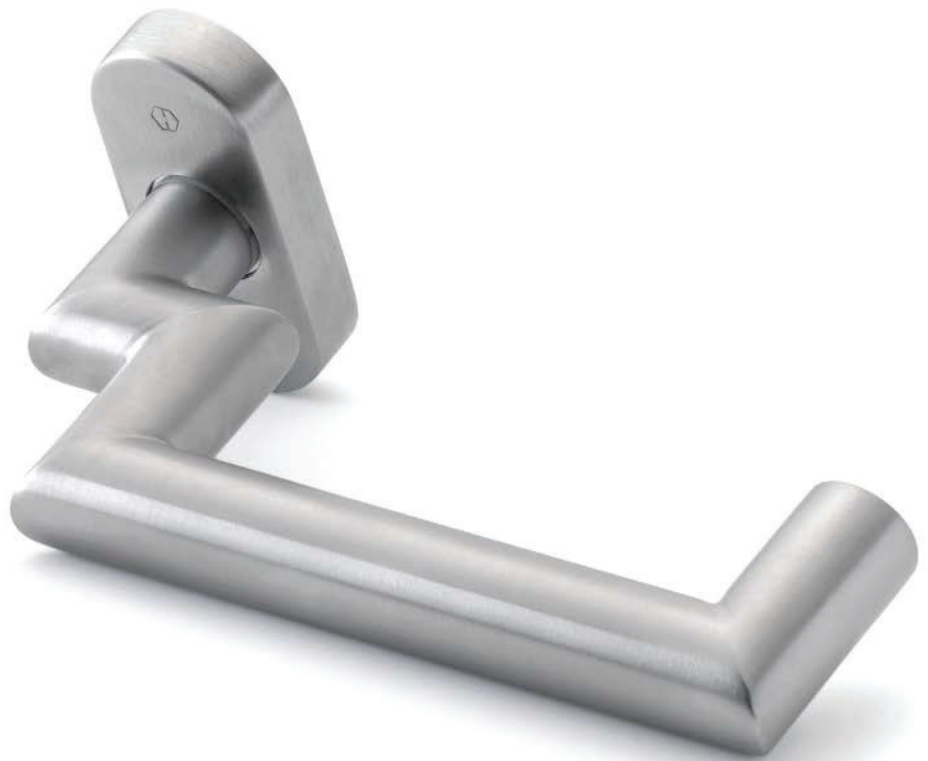

# Feuerschutz-/Rauchdichte-(Antipanik-) Profiltür-Garnituren





11

mehr als üblich **duraplus**<sup>®</sup>

# Feuerschutz-/Rauchdichte-(Antipanik-) Profiltür-Garnituren



## Amsterdam - FS-1400F/55

duraplus®

HOPPE-Aluminium-Feuerschutz-Rosetten-Türgriff-Halbgarnitur ohne Schlüsselrosette für Profiltüren:

- geprüft nach **DIN 18273**
- Lagerung: Türgriff fest/drehbar, Rückholfeder, wartungsfreies Gleitlager
- Verbindung: für HOPPE-Profilvollstift
- Unterkonstruktion: Zamak mit Stahleinlage
- Befestigung: verdeckt, für Gewindeschrauben und Blindsteckmutter M5
- Besonderheit: Türgriff mit Stahlkern



Beschreibung			9	F1	F9714M			P.E.	Krt.
				Art.-Nr./€	Art.-Nr./€				
FS-Türgriff-Halbgarnitur				<b>3430794</b> <b>41,32</b>	11953810 <b>45,45</b>			2	12

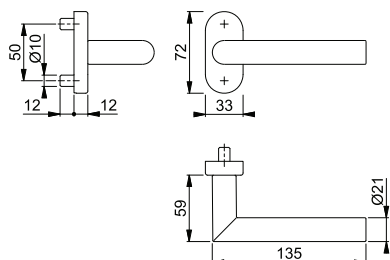

Passende Schlüsselrosette FS-55S siehe S. 455.

Profilvollstift (S. 809) bitte separat bestellen.



## Amsterdam - FS-1400GF2/55

duraplus®

HOPPE-Aluminium-Feuerschutz-Rosetten-Türgriff-Halbgarnitur ohne Schlüsselrosette für Profiltüren:

- geprüft nach **DIN 18273**
- Lagerung: gekröpfter Türgriff fest/drehbar, Rückholfeder, wartungsfreies Gleitlager
- Verbindung: für HOPPE-Profilvollstift
- Unterkonstruktion: Zamak mit Stahleinlage
- Befestigung: verdeckt, Gewindeschrauben und Blindsteckmutter M5
- Besonderheit: Türgriff mit Stahlkern



Beschreibung			9	F1	F9714M			P.E.	Krt.
				Art.-Nr./€	Art.-Nr./€				
FS-Türgriff-Halbgarnitur				<b>3693017</b> <b>69,78</b>	11953834 <b>76,76</b>			2	12

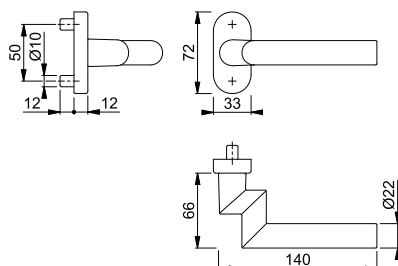

Passende Schlüsselrosette FS-55S siehe S. 455.

Profilvollstift (S. 809) bitte separat bestellen.





■ **Amsterdam - FS-E1400F/55**

duraplus®

HOPPE-Edelstahl-Feuerschutz-Rosetten-Türgriff-Halbgar-nitur ohne Schlüsselrosette für Profiltüren:

- geprüft nach **DIN 18273**
- Lagerung: Türgriff fest/drehbar, Rückholfeder, wartungsfreies Gleitlager
- Verbindung: für HOPPE-Profilvollstift
- Unterkonstruktion: Zamak mit Stahleinlage
- Befestigung: verdeckt, Gewindeschrauben und Blindsteckmuttern M5



Beschreibung			F69	F69-S	P.E.	Krt.
			Art.-Nr./€	Art.-Nr./€		
FS-Türgriff-Halbgar-nitur		9	<b>602278</b> 48,11	3741197 59,92	2	12

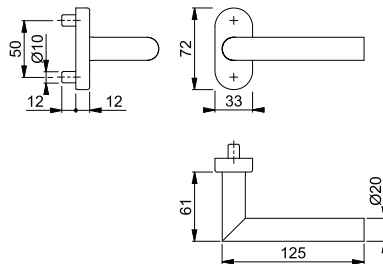

Der Buchstabe **S** in der Farbnummer steht für SecuSan®, die antimikrobielle Oberfläche. Nur für den Innenbereich geeignet.

**SecuSan®**

Passende Schlüsselrosette FS-E55S siehe S. 455.  
Profilvollstift (S. 809) bitte separat bestellen.





■ **Amsterdam - FS-E1400GF2/55**

duraplus®

HOPPE-Edelstahl-Feuerschutz-Rosetten-Türgriff-Halbgar-nitur ohne Schlüsselrosette für Profiltüren:

- geprüft nach **DIN 18273**
- Lagerung: gekröpfter Türgriff fest/drehbar, Rückholfeder, wartungsfreies Gleitlager
- Verbindung: für HOPPE-Profilvollstift
- Unterkonstruktion: Zamak mit Stahleinlage
- Befestigung: verdeckt, Gewindeschrauben und Blindsteckmuttern M5



Beschreibung			F69	P.E.	Krt.
			Art.-Nr./€		
FS-Türgriff-Halbgar-nitur		9	<b>2956250</b> 135,51	2	12

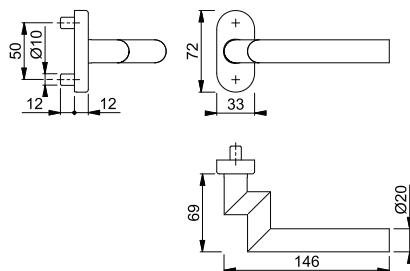

Passende Schlüsselrosette FS-E55S siehe S. 455.  
Profilvollstift (S. 809) bitte separat bestellen.

# Feuerschutz-/Rauchdichte-(Antipanik-) Profiltür-Garnituren



## ■ Liverpool - FS-1313G/55

duraplus®

HOPPE-Aluminium-Feuerschutz-Rosetten-Türgriff-Halbgarnitur ohne Schlüsselrosette für Profiltüren:

- geprüft nach **DIN 18273**
- Lagerung: gekröpfter Türgriff fest/drehbar, Rückholfeder, wartungsfreies Gleitlager
- Verbindung: für HOPPE-Profilvollstift
- Unterkonstruktion: Zamak mit Stahleinlage
- Befestigung: verdeckt, Gewindeschrauben und Blindsteckmuttern M5
- Besonderheit: Türgriff mit Stahlkern



Beschreibung			F1				P.E.	Krt.
			Art.-Nr./€					
FS-Türgriff-Halbgarnitur		9	<b>2906084</b>				2	12
FS-Antipanik-Türgriff-Halbgarnitur	45-65	9	11636336				2	12

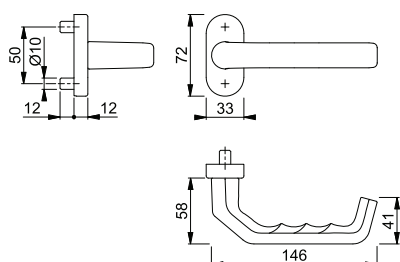

Passende Schlüsselrosette FS-55S siehe S. 455.

Profilvollstift (S. 809) bitte separat bestellen.



## ■ Liverpool - FS-E1313G/44

duraplus®

HOPPE-Edelstahl-Feuerschutz-Rosetten-Türgriff-Halbgarnitur ohne Schlüsselrosette für Profiltüren:

- geprüft nach **DIN 18273**
- Lagerung: gekröpfter Türgriff fest/drehbar, Rückholfeder, wartungsfreies Gleitlager
- Verbindung: für HOPPE-Profilvollstift
- Unterkonstruktion: Zamak mit Stahleinlage
- Befestigung: verdeckt, Gewindeschrauben und Blindsteckmuttern M5



Beschreibung			F69				P.E.	Krt.
			Art.-Nr./€					
FS-Türgriff-Halbgarnitur		9	<b>3592814</b>				2	12

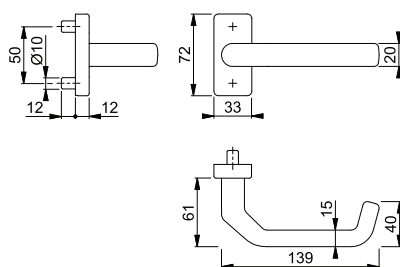

Profilvollstift (S. 809) bitte separat bestellen.





**Liverpool - FS-E1313G/55**

duraplus®

HOPPE-Edelstahl-Feuerschutz-Rosetten-Türgriff-Halbgarnitur ohne Schlüsselrosette für Profiltüren:

- geprüft nach **DIN 18273**
- Lagerung: gekröpfter Türgriff fest/drehbar, Rückholfeder, wartungsfreies Gleitlager
- Verbindung: für HOPPE-Profilvollstift
- Unterkonstruktion: Zamak mit Stahleinlage
- Befestigung: verdeckt, Gewindeschrauben und Blindsteckmutter M5



Beschreibung			F69				P.E.	Krt.
			Art.-Nr./€					
FS-Türgriff-Halbgarnitur		9	<b>2737831</b>			2	12	
FS-Antipanic-Türgriff-Halbgarnitur 	45-65	9	3428192			2	12	
			<b>63,27</b>					
			<b>77,51</b>					

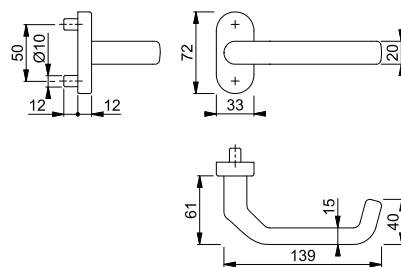

Passende Schlüsselrosette FS-E55S siehe S. 455.  
Profilvollstift (S. 809) bitte separat bestellen.

11





**Marseille - FS-1138GF2/55**

duraplus®

HOPPE-Aluminium-Feuerschutz-Rosetten-Türgriff-Halbgarnitur ohne Schlüsselrosette für Profiltüren:

- geprüft nach **DIN 18273**
- Lagerung: gekröpfter Türgriff fest/drehbar, Rückholfeder, wartungsfreies Gleitlager
- Verbindung: für HOPPE-Profilvollstift
- Unterkonstruktion: Zamak mit Stahleinlage
- Befestigung: verdeckt, Gewindeschrauben und Blindsteckmutter M5
- Besonderheit: Türgriff mit Stahlkern



Beschreibung			F1				P.E.	Krt.
			Art.-Nr./€					
FS-Türgriff-Halbgarnitur		9	<b>3632783</b>			2	12	
			<b>63,15</b>					

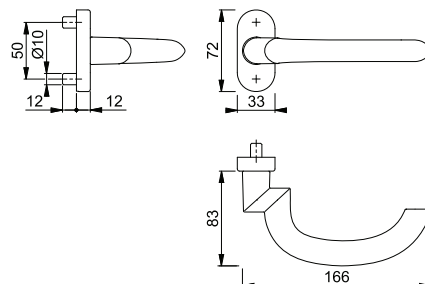

Passende Schlüsselrosette FS-55S siehe S. 455.  
Profilvollstift (S. 809) bitte separat bestellen.

# Feuerschutz-/Rauchdichte-(Antipanik-) Profiltür-Garnituren



## ■ Marseille - FS-E1138F/55

duraplus®

HOPPE-Edelstahl-Feuerschutz-Rosetten-Türgriff-Halbgarnitur ohne Schlüsselrosette für Profiltüren:

- geprüft nach **DIN 18273**
- Lagerung: Türgriff fest/drehbar, Rückholfeder, wartungsfreies Gleitlager
- Verbindung: für HOPPE-Profilvollstift
- Unterkonstruktion: Zamak mit Stahleinlage
- Befestigung: verdeckt, Gewindeschrauben und Blindsteckmutter M5



Beschreibung			F69				P.E.	Krt.
			Art.-Nr./€					
FS-Türgriff-Halbgarnitur		9	<b>3043348</b>			2	12	
FS-Antipanik-Türgriff-Halbgarnitur		45-65	3428230			2	12	

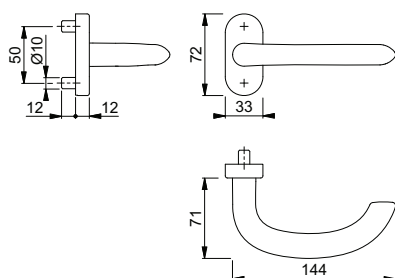

Passende Schlüsselrosette  
FS-E55S siehe S. 455.

Profilvollstift (S. 809) bitte separat  
bestellen.



## ■ Marseille - FS-E1138GF2/55

duraplus®

HOPPE-Edelstahl-Feuerschutz-Rosetten-Türgriff-Halbgarnitur ohne Schlüsselrosette für Profiltüren:

- geprüft nach **DIN 18273**
- Lagerung: gekröpfter Türgriff fest/drehbar, Rückholfeder, wartungsfreies Gleitlager
- Verbindung: für HOPPE-Profilvollstift
- Unterkonstruktion: Zamak mit Stahleinlage
- Befestigung: verdeckt, Gewindeschrauben und Blindsteckmutter M5



Beschreibung			F69				P.E.	Krt.
			Art.-Nr./€					
FS-Türgriff-Halbgarnitur		9	<b>3527051</b>			2	12	
			<b>138,39</b>					

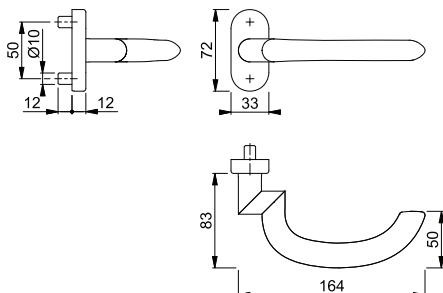

Passende Schlüsselrosette  
FS-E55S siehe S. 455.

Profilvollstift (S. 809) bitte separat  
bestellen.







**Paris - FS-138GF/55**

duraplus®

HOPPE-Aluminium-Feuerschutz-Rosetten-Türgriff-Halbgarnitur ohne Schlüsselrosette für Profiltüren:

- geprüft nach **DIN 18273**
- Lagerung: gekröpfter Türgriff fest/drehbar, Rückholfeder, wartungsfreies Gleitlager
- Verbindung: für HOPPE-Profilvollstift
- Unterkonstruktion: Zamak mit Stahleinlage
- Befestigung: verdeckt, Gewindeschrauben und Blindsteckmuttern M5
- Besonderheit: Türgriff mit Stahlkern



Beschreibung			F1		P.E.	Krt.
			Art.-Nr./€	F1-2-S Art.-Nr./€		
FS-Türgriff-Halbgarnitur		9	<b>8171456</b> <b>54,93</b>	3739564 <b>66,74</b>	2	12
FS-Antipanik-Türgriff-Halbgarnitur 	45-65	9	11636348 <b>69,45</b>		2	12

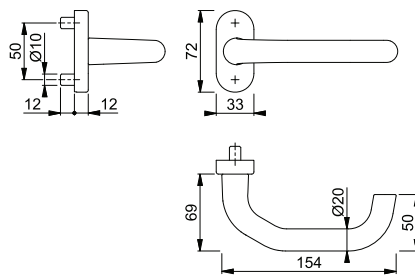

Der Buchstabe **S** in der Farbnummer steht für SecuSan®, die antimikrobielle Oberfläche. Nur für den Innenbereich geeignet.

**SecuSan®**

Passende Schlüsselrosette FS-55S siehe S. 455.  
Profilvollstift (S. 809) bitte separat bestellen.





**Paris - RD-138GF/55**

duraplus®

HOPPE-Aluminium-Rauchdicht-Antipanik-Rosetten-Türgriff-Halbgarnitur ohne Schlüsselrosette für Profiltüren:

- geprüft nach **DIN 18273** und mitgeprüft in Notausgangs-Verschlüssen nach **DIN EN 179**
- Lagerung: gekröpfter Türgriff fest/drehbar, Rückholfeder, wartungsfreies Gleitlager
- Verbindung: HOPPE-Antipanik-Vollstift
- Unterkonstruktion: Zamak
- Befestigung: verdeckt, für Gewindeschrauben und Blindsteckmuttern M5



Beschreibung			F1		P.E.	Krt.
			Art.-Nr./€			
RD-Antipanik-Türgriff-Halbgarnitur 	45-65	9	<b>11636355</b> <b>69,45</b>		2	12

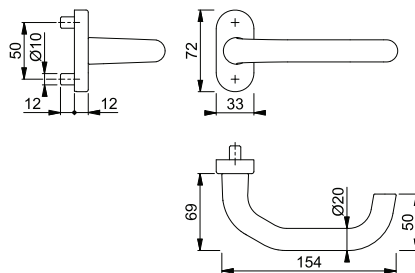

Passende Schlüsselrosette FS-55S siehe S. 455.

# Feuerschutz-/Rauchdichte-(Antipanic-) Profilür-Garnituren





## Paris - RD-86G/3357N/138GF

duraplus®

HOPPE-Aluminium-Rauchdicht-Schmalschild-Wechsel-Garnitur für Profilüren:

- geprüft nach **DIN 18273** und mitgeprüft in Notausgangs-Verschlüssen nach **DIN EN 179**
- Lagerung: außen gekröpfter Knopf fest, ummontierbar; innen gekröpfter Türgriff fest/drehbar, Rückholfeder, wartungsfreies Gleitlager
- Verbindung: HOPPE-FDW-Profilvollstift
- Unterkonstruktion: Zamak, Stütznocken
- Befestigung: verdeckt, durchgehend, Gewindeschrauben M6



Beschreibung			Lochung/ Abstand	F1				P.E.	Krt.
				Art.-Nr./€					
RD-Wechsel-Garnitur (Knopf/Griff) 	67-72	9	92	<b>3330734</b>				1	5
				<b>116,34</b>					

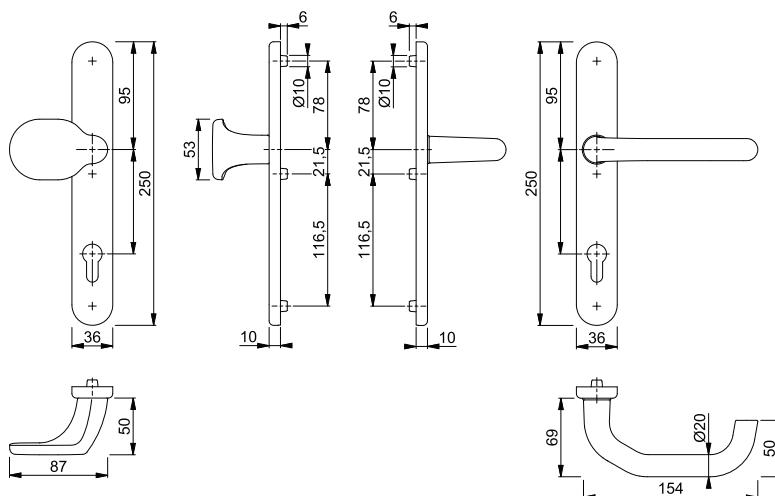



## Paris - RD-138GF/3357N

duraplus®

HOPPE-Aluminium-Rauchdicht-Antipanic-Schmalschild-Türgriff-Garnitur für Profilüren:

- geprüft nach **DIN 18273** und mitgeprüft in Notausgangs-Verschlüssen nach **DIN EN 179**
- Lagerung: gekröpfte Türgriffe fest/drehbar, Rückholfedern, wartungsfreie Gleitlager
- Verbindung: HOPPE-Antipanic-Vollstift
- Unterkonstruktion: Zamak, Stütznocken
- Befestigung: verdeckt, durchgehend, Gewindeschrauben M6



Beschreibung			Lochung/ Abstand	F1				P.E.	Krt.
				Art.-Nr./€					
RD-Antipanic-Türgriff-Garnitur (Griff/Griff) 	67-72	9	92	<b>3330275</b>				1	5
				<b>106,52</b>					

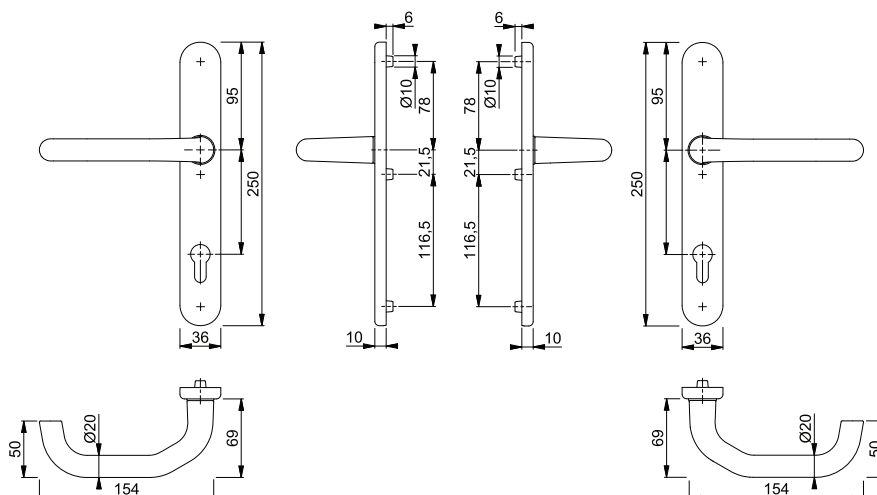





**Paris - RD-138GF/3357SN**

duraplus®

HOPPE-Aluminium-Rauchdicht-Antipanik-Schmalschild-Türgriff-Halbgarnitur für Profiltüren (Innenseite):

- geprüft nach **DIN 18273** und mitgeprüft in Notausgangs-Verschlüssen nach **DIN EN 179**
- Lagerung: gekröpfter Türgriff fest/drehbar, Rückholfeder, wartungsfreies Gleitlager
- Verbindung: HOPPE-Antipanik-Vollstift
- Unterkonstruktion: Zamak
- Befestigung: verdeckt, Spreiznocken M6 für Kunststofftüren



Beschreibung			Lochung/ Abstand	F1			P.E.	Krt.
				Art.-Nr./€				
RD-Antipanik-Türgriff-Halbgarnitur 	45-65	9	92	<b>3202628</b> <b>60,52</b>			1	10

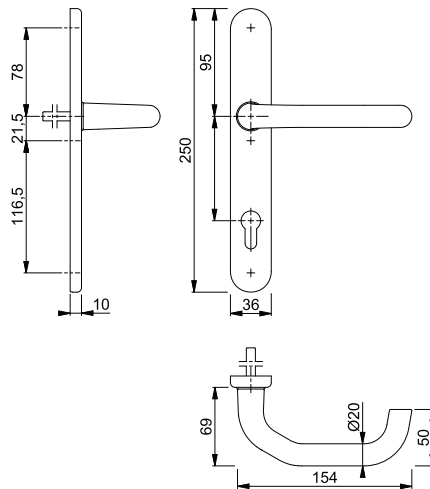

11





**Paris - FS-E138GF/55**

duraplus®

HOPPE-Edelstahl-Feuerschutz-Rosetten-Türgriff-Halbgarnitur ohne Schlüsselrosette für Profiltüren:

- geprüft nach **DIN 18273**
- Lagerung: gekröpfter Türgriff fest/drehbar, Rückholfeder, wartungsfreies Gleitlager
- Verbindung: für HOPPE-Profilvollstift
- Unterkonstruktion: Zamak mit Stahleinlage
- Befestigung: verdeckt, Gewindeschrauben und Blindsteckmuttern M5



Beschreibung			F69		P.E.	Krt.
			Art.-Nr./€	Art.-Nr./€		
FS-Türgriff-Halbgarnitur		9	<b>602247</b> <b>65,89</b>	3741091 <b>77,70</b>	2	12
FS-Antipanik-Türgriff-Halbgarnitur 	45-65	9	3428256 <b>80,12</b>		2	12

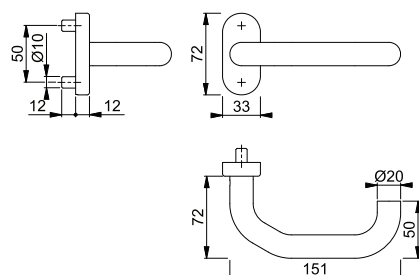

Der Buchstabe **S** in der Farbnummer steht für SecuSan®, die antimikrobielle Oberfläche. Nur für den Innenbereich geeignet.

**SecuSan®**

Passende Schlüsselrosette FS-E55S siehe S. 455.  
Profilvollstift (S. 809) bitte separat bestellen.

# Feuerschutz-/Rauchdichte-(Antipanik-) Profiltür-Garnituren

## Paris - FS-E138GF2/55

duraplus®



HOPPE-Edelstahl-Feuerschutz-Rosetten-Türgriff-Halbgarnitur ohne Schlüsselrosette für Profiltüren:

- geprüft nach **DIN 18273**
- Lagerung: gekröpfter Türgriff fest/drehbar, Rückholfeder, wartungsfreies Gleitlager
- Verbindung: für HOPPE-Profilvollstift
- Unterkonstruktion: Zamak mit Stahleinlage
- Befestigung: verdeckt, Gewindeschrauben und Blindsteckmuttern M5



Beschreibung			Lochung/Abstand	F69	F69-S	P.E.	Krt.
				Art.-Nr./€	Art.-Nr./€		
FS-Türgriff-Halbgarnitur			9	<b>3185362</b> 135,51	3741111 147,32	2	12
FS-Antipanik-Türgriff-Halbgarnitur			45-65	3428264 149,75	3741120 161,56	2	12

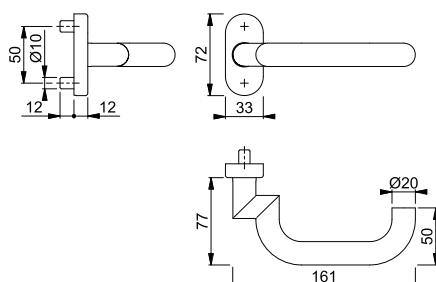

Der Buchstabe **S** in der Farbnummer steht für SecuSan®, die antimikrobielle Oberfläche. Nur für den Innenbereich geeignet.

**SecuSan®**

Passende Schlüsselrosette FS-E55S siehe S. 455.

Profilvollstift (S. 809) bitte separat bestellen.

## Paris - RD-E86G/3357N/138GF

duraplus®



HOPPE-Edelstahl-Rauchdicht-Schmalschild-Wechsel-Garnitur für Profiltüren:

- geprüft nach **DIN 18273** und mitgeprüft in Notausgangs-Verschlüssen nach **DIN EN 179**
- Lagerung: außen gekröpfter Knopf fest, ummontierbar; innen gekröpfter Türgriff fest/drehbar, Rückholfeder, wartungsfreies Gleitlager
- Verbindung: HOPPE-FDW-Profilvollstift
- Unterkonstruktion: Zamak, Stütznocken
- Befestigung: verdeckt, durchgehend, Gewindeschrauben M6



Beschreibung			Lochung/Abstand	F69	P.E.	Krt.	
				Art.-Nr./€			
RD-Wechsel-Garnitur (Knopf/Griff)			67-72	92	<b>3335113</b> 192,78	1	5

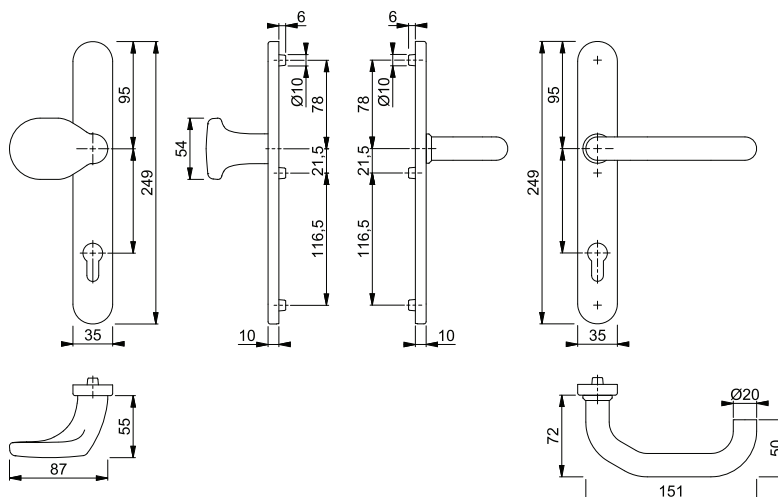





**Paris - RD-E138GF/3357N**

duraplus®

HOPPE-Edelstahl-Rauchdicht-Antipanik-Schmalschild-Türgriff-Garnitur für Profiltüren:

- geprüft nach **DIN 18273** und mitgeprüft in Notausgangs-Verschlüssen nach **DIN EN 179**
- Lagerung: gekröpfte Türgriffe fest/drehbar, Rückholfedern lose, wartungsfreie Gleitlager
- Verbindung: HOPPE-Antipanik-Vollstift
- Unterkonstruktion: Zamak, Stütznocken
- Befestigung: verdeckt, durchgehend, Gewindeschrauben M6



Beschreibung		67-72	9	Lochung/ Abstand	F69			P.E.	Krt.
					Art.-Nr./€				
RD-Antipanik-Türgriff-Garnitur (Griff/Griff)					92	<b>3335236</b>		1	5
						<b>179,05</b>			

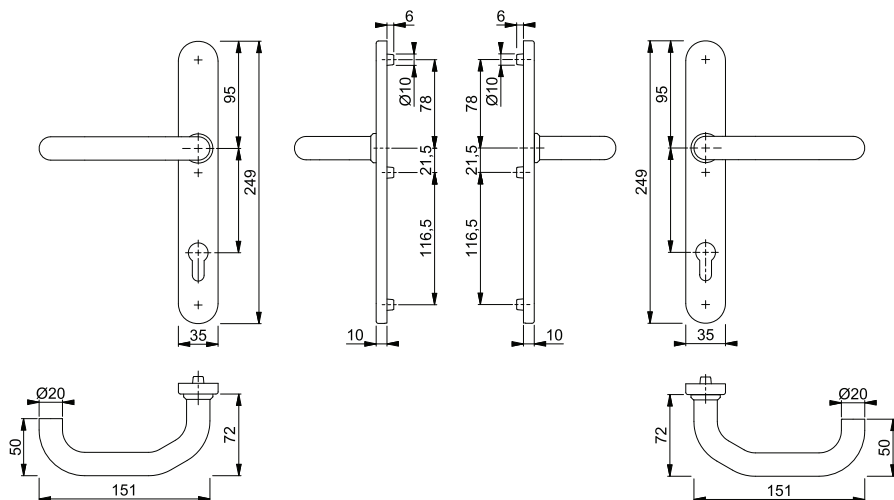

11





**Paris - RD-E138GF/3357SN**

duraplus®

HOPPE-Edelstahl-Rauchdicht-Antipanik-Schmalschild-Türgriff-Halbgarnitur für Profiltüren (Innenseite):

- geprüft nach **DIN 18273** und mitgeprüft in Notausgangs-Verschlüssen nach **DIN EN 179**
- Lagerung: gekröpfter Türgriff fest/drehbar, Rückholfeder, wartungsfreies Gleitlager
- Verbindung: HOPPE-Antipanik-Vollstift
- Unterkonstruktion: Zamak
- Befestigung: verdeckt, Spreiznocken M6 für Kunststofftüren



Beschreibung		32-65	9	Lochung/ Abstand	F69			P.E.	Krt.
					Art.-Nr./€				
RD-Antipanik-Türgriff-Halbgarnitur					92	<b>3285136</b>		1	10
						<b>113,51</b>			

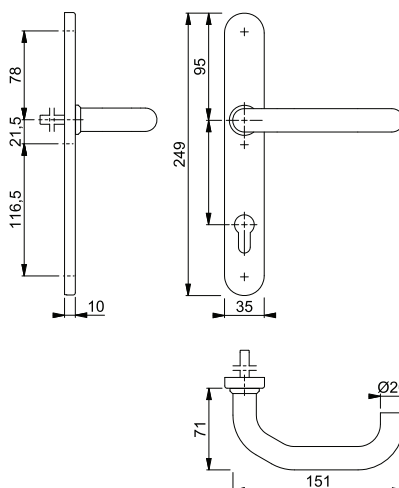

# Feuerschutz-/Rauchdichte-(Antipanik-) Profilür-Garnituren



## Rotterdam - FS-1401GF2/55

duraplus®

HOPPE-Aluminium-Feuerschutz-Rosetten-Türgriff-Halbgarnitur ohne Schlüsselrosette für Profilüren:

- geprüft nach **DIN 18273**
- Lagerung: gekröpfter Türgriff fest/drehbar, Rückholfeder, wartungsfreies Gleitlager
- Verbindung: für HOPPE-Profilvollstift
- Unterkonstruktion: Zamak mit Stahleinlage
- Befestigung: verdeckt, Gewindeschrauben und Blindsteckmuttern M5
- Besonderheit: Türgriff mit Stahlkern



Beschreibung				F1	F9714M			P.E.	Krt.
				Art.-Nr./€	Art.-Nr./€				
FS-Türgriff-Halbgarnitur		9		<b>3629437</b> <b>81,54</b>	11954097 <b>89,70</b>			2	12
FS-Antipanik-Türgriff-Halbgarnitur	45-65	9		3629453 <b>96,06</b>	11954103 <b>104,22</b>			2	12

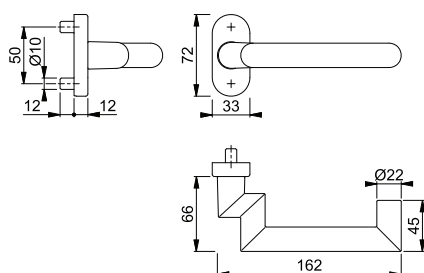

Passende Schlüsselrosette  
FS-55S siehe S. 455.

Profilvollstift (S. 809) bitte separat  
bestellen.



## Rotterdam - RD-1401GF2/55

duraplus®

HOPPE-Aluminium-Rauchdicht-Antipanik-Rosetten-Türgriff-Halbgarnitur ohne Schlüsselrosette für Profilüren:

- geprüft nach **DIN 18273** und mitgeprüft in Notausgangs-Verschlüssen nach **DIN EN 179**
- Lagerung: gekröpfter Türgriff fest/drehbar, Rückholfeder, wartungsfreies Gleitlager
- Verbindung: HOPPE-Antipanik-Vollstift
- Unterkonstruktion: Zamak
- Befestigung: verdeckt, Gewindeschrauben und Blindsteckmuttern M5



Beschreibung				F1	F9714M			P.E.	Krt.
				Art.-Nr./€	Art.-Nr./€				
RD-Antipanik-Türgriff-Halbgarnitur	45-65	9		<b>3629402</b> <b>96,06</b>	11954127 <b>104,22</b>			2	12

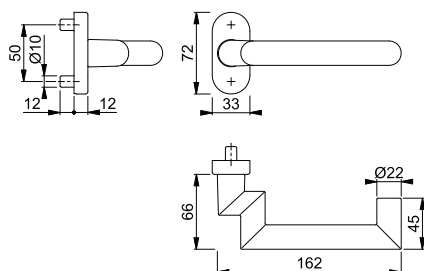

Passende Schlüsselrosette  
FS-55S siehe S. 455.





■ **Rotterdam - FS-E1401F/55**

duraplus®

HOPPE-Edelstahl-Feuerschutz-Rosetten-Türgriff-Halbgarnitur ohne Schlüsselrosette für Profiltüren:

- geprüft nach **DIN 18273**
- Lagerung: Türgriff fest/drehbar, Rückholfeder, wartungsfreies Gleitlager
- Verbindung: für HOPPE-Profilvollstift
- Unterkonstruktion: Zamak mit Stahleinlage
- Befestigung: verdeckt, Gewindeschrauben und Blindsteckmuttern M5



Beschreibung			F69				P.E.	Krt.
			Art.-Nr./€					
FS-Türgriff-Halbgarnitur		9	<b>2115098</b> <b>63,79</b>			2	12	
FS-Antipanik-Türgriff-Halbgarnitur 	45-65	9	3428432 <b>78,03</b>			2	12	

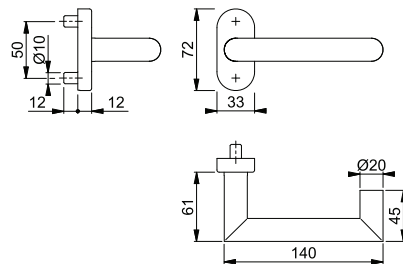

Passende Schlüsselrosette FS-E55S siehe S. 455.  
Profilvollstift (S. 809) bitte separat bestellen.

11





■ **Rotterdam - FS-E1401GF2/55**

duraplus®

HOPPE-Edelstahl-Feuerschutz-Rosetten-Türgriff-Halbgarnitur ohne Schlüsselrosette für Profiltüren:

- geprüft nach **DIN 18273**
- Lagerung: gekröpfter Türgriff fest/drehbar, Rückholfeder, wartungsfreies Gleitlager
- Verbindung: für HOPPE-Profilvollstift
- Unterkonstruktion: Zamak mit Stahleinlage
- Befestigung: verdeckt, Gewindeschrauben und Blindsteckmuttern M5



Beschreibung			F69				P.E.	Krt.
			Art.-Nr./€					
FS-Türgriff-Halbgarnitur		9	<b>2956284</b> <b>151,19</b>			2	12	
FS-Antipanik-Türgriff-Halbgarnitur 	45-65	9	3428459 <b>165,43</b>			2	12	

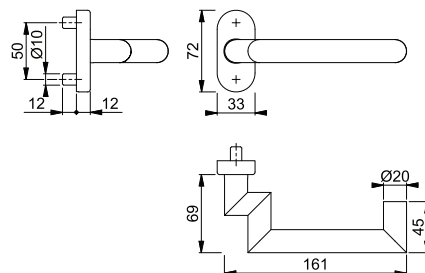

Passende Schlüsselrosette FS-E55S siehe S. 455.  
Profilvollstift (S. 809) bitte separat bestellen.

# Feuerschutz-/Rauchdichte-(Antipanik-) Profiltür-Garnituren



## Rotterdam - RD-E1401GF2/55

duraplus®

HOPPE-Edelstahl-Rauchdicht-Antipanik-Rosetten-Türgriff-Halbgarnitur ohne Schlüsselrosette für Profiltüren:

- geprüft nach **DIN 18273** und mitgeprüft in Notausgangs-Verschlässen nach **DIN EN 179**
- Lagerung: gekröpfter Türgriff fest/drehbar, Rückholfeder, wartungsfreies Gleitlager
- Verbindung: HOPPE-Antipanik-Vollstift
- Unterkonstruktion: Zamak
- Befestigung: verdeckt, Gewindeschrauben und Blindsteckmuttern M5



Beschreibung			F69				P.E.	Krt.
			Art.-Nr./€					
RD-Antipanik-Türgriff-Halbgarnitur	45-65	9	<b>11733378</b>				2	12
			<b>165,43</b>					

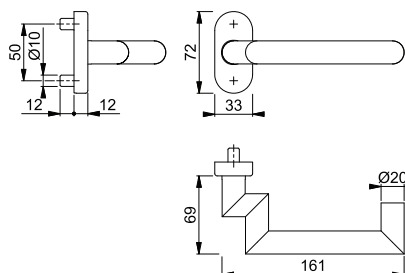

Passende Schlüsselrosette FS-E55S siehe S. 455.



## San Francisco - FS-1301GF2/55

duraplus®

HOPPE-Aluminium-Feuerschutz-Rosetten-Türgriff-Halbgarnitur ohne Schlüsselrosette für Profiltüren:

- geprüft nach **DIN 18273**
- Lagerung: gekröpfter Türgriff fest/drehbar, Rückholfeder, wartungsfreies Gleitlager
- Verbindung: für HOPPE-Profilvollstift
- Unterkonstruktion: Zamak mit Stahleinlage
- Befestigung: verdeckt, Gewindeschrauben und Blindsteckmuttern M5
- Besonderheit: Türgriff mit Stahlkern



Beschreibung			F1				P.E.	Krt.
			Art.-Nr./€					
FS-Türgriff-Halbgarnitur		9	<b>3714181</b>				2	12
			<b>69,78</b>					
FS-Antipanik-Türgriff-Halbgarnitur	45-65	9	3714210				2	12
			<b>84,30</b>					

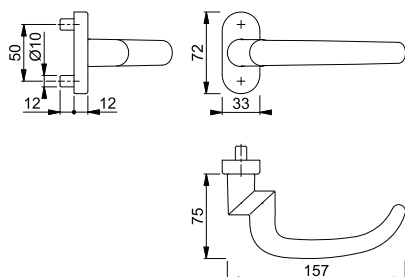

Passende Schlüsselrosette FS-55S siehe S. 455.

Profilvollstift (S. 809) bitte separat bestellen.







**San Francisco - FS-E1301GF2/55**

duraplus®

HOPPE-Edelstahl-Feuerschutz-Rosetten-Türgriff-Halbgarnitur ohne Schlüsselrosette für Profiltüren:

- geprüft nach **DIN 18273**
- Lagerung: gekröpfter Türgriff fest/drehbar, Rückhofeder, wartungsfreies Gleitlager
- Verbindung: für HOPPE-Profilvollstift
- Unterkonstruktion: Zamak mit Stahleinlage
- Befestigung: verdeckt, Gewindeschrauben und Blindsteckmuttern M5



Beschreibung			F69				P.E.	Krt.
			Art.-Nr./€					
FS-Türgriff-Halbgarnitur		9	<b>3729008</b>				2	12
FS-Antipanik-Türgriff-Halbgarnitur		45-65	9	3729227			2	12
				<b>142,12</b>				
				<b>156,36</b>				

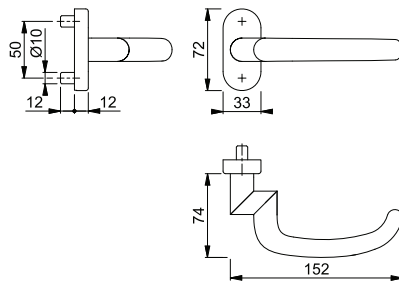

Passende Schlüsselrosette FS-E55S siehe S. 455.  
Profilvollstift (S. 809) bitte separat bestellen.

11





**San Francisco - RD-E1301GF2/55**

duraplus®

HOPPE-Edelstahl-Rauchdicht-Antipanik-Rosetten-Türgriff-Halbgarnitur ohne Schlüsselrosette für Profiltüren:

- geprüft nach **DIN 18273** und mitgeprüft in Notausgangs-Verschlüssen nach **DIN EN 179**
- Lagerung: gekröpfter Türgriff fest/drehbar, Rückhofeder, wartungsfreies Gleitlager
- Verbindung: HOPPE-Antipanik-Vollstift
- Unterkonstruktion: Zamak
- Befestigung: verdeckt, Gewindeschrauben und Blindsteckmuttern M5



Beschreibung			F69				P.E.	Krt.
			Art.-Nr./€					
RD-Antipanik-Türgriff-Halbgarnitur		45-65	9	<b>3729235</b>			2	12
				<b>156,36</b>				

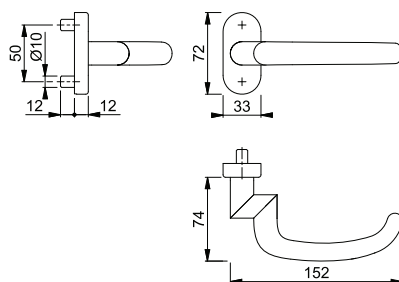

Passende Schlüsselrosette FS-E55S siehe S. 455.

# Feuerschutz-/Rauchdichte-(Antipanik-) Profiltür-Garnituren



## Stockholm - FS-E1140F/55

duraplus®

HOPPE-Edelstahl-Feuerschutz-Rosetten-Türgriff-Halbgarnitur ohne Schlüsselrosette für Profiltüren:

- geprüft nach **DIN 18273**
- Lagerung: Türgriff fest/drehbar, Rückholfeder, wartungsfreies Gleitlager
- Verbindung: für HOPPE-Profilvollstift
- Unterkonstruktion: Zamak mit Stahleinlage
- Befestigung: verdeckt, Gewindeschrauben und Blindsteckmuttern M5



Beschreibung			F69				P.E.	Krt.
			Art.-Nr./€					
FS-Türgriff-Halbgarnitur		9	<b>3043381</b>				2	12
			<b>50,22</b>					

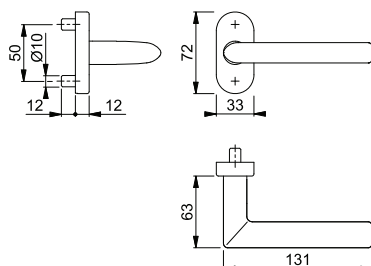

Passende Schlüsselrosette  
FS-E55S siehe S. 455.

Profilvollstift (S. 809) bitte separat  
bestellen.



## Stockholm - FS-E1140GF2/55

duraplus®

HOPPE-Edelstahl-Feuerschutz-Rosetten-Türgriff-Halbgarnitur ohne Schlüsselrosette für Profiltüren:

- geprüft nach **DIN 18273**
- Lagerung: gekröpfter Türgriff fest/drehbar, Rückholfeder, wartungsfreies Gleitlager
- Verbindung: für HOPPE-Profilvollstift
- Unterkonstruktion: Zamak mit Stahleinlage
- Befestigung: verdeckt, Gewindeschrauben und Blindsteckmuttern M5



Beschreibung			F69				P.E.	Krt.
			Art.-Nr./€					
FS-Türgriff-Halbgarnitur		9	<b>11516926</b>				2	12
			<b>137,62</b>					

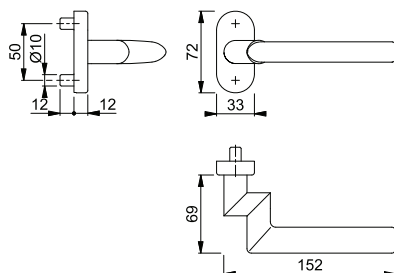

Passende Schlüsselrosette  
FS-E55S siehe S. 455.

Profilvollstift (S. 809) bitte separat  
bestellen.





**Stockholm - FS-1141GF2/55**

duraplus®

HOPPE-Aluminium-Feuerschutz-Rosetten-Türgriff-Halbgarnitur ohne Schlüsselrosette für Profiltüren:

- geprüft nach **DIN 18273**
- Lagerung: gekröpfter Türgriff fest/drehbar, Rückholfeder, wartungsfreies Gleitlager
- Verbindung: für HOPPE-Profilvollstift
- Unterkonstruktion: Zamak mit Stahleinlage
- Befestigung: verdeckt, Gewindeschrauben und Blindsteckmuttern M5
- Besonderheit: Türgriff mit Stahlkern



Beschreibung			F1				P.E.	Krt.
			Art.-Nr./€					
FS-Türgriff-Halbgarnitur		9	<b>3646499</b> <b>78,80</b>				2	12
FS-Antipanik-Türgriff-Halbgarnitur 	45-65	9	3646608 <b>93,32</b>				2	12

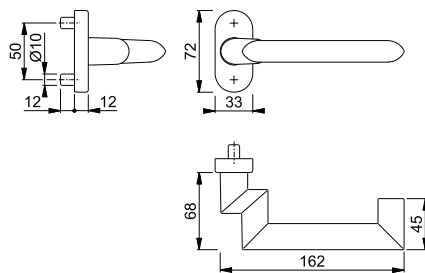

Passende Schlüsselrosette FS-55S siehe S. 455.  
Profilvollstift (S. 809) bitte separat bestellen.

11





**Stockholm - FS-E1141GF2/55**

duraplus®

HOPPE-Edelstahl-Feuerschutz-Rosetten-Türgriff-Halbgarnitur ohne Schlüsselrosette für Profiltüren:

- geprüft nach **DIN 18273**
- Lagerung: gekröpfter Türgriff fest/drehbar, Rückholfeder, wartungsfreies Gleitlager
- Verbindung: für HOPPE-Profilvollstift
- Unterkonstruktion: Zamak mit Stahleinlage
- Befestigung: verdeckt, Gewindeschrauben und Blindsteckmuttern M5



Beschreibung			F69				P.E.	Krt.
			Art.-Nr./€					
FS-Türgriff-Halbgarnitur		9	<b>3654202</b> <b>154,75</b>				2	12
FS-Antipanik-Türgriff-Halbgarnitur 	45-65	9	3654288 <b>168,99</b>				2	12

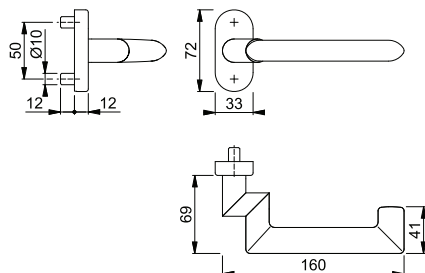

Passende Schlüsselrosette FS-E55S siehe S. 455.  
Profilvollstift (S. 809) bitte separat bestellen.

# Feuerschutz-/Rauchdichte-(Antipanik-) Profiltür-Garnituren



## Stockholm - RD-E1141GF2/55

duraplus®

HOPPE-Edelstahl-Rauchdicht-Antipanik-Rosetten-Türgriff-Halbgarnitur ohne Schlüsselrosette für Profiltüren:

- geprüft nach **DIN 18273** und mitgeprüft in Notausgangs-Verschlässen nach **DIN EN 179**
- Lagerung: gekröpfter Türgriff fest/drehbar, Rückholfeder, wartungsfreies Gleitlager
- Verbindung: HOPPE-Antipanik-Vollstift
- Unterkonstruktion: Zamak
- Befestigung: verdeckt, Gewindeschrauben und Blindsteckmuttern M5



Beschreibung			F69			P.E.	Krt.
			Art.-Nr./€				
RD-Antipanik-Türgriff-Halbgarnitur	45-65	9	<b>3707061</b>			2	12
			<b>168,99</b>				

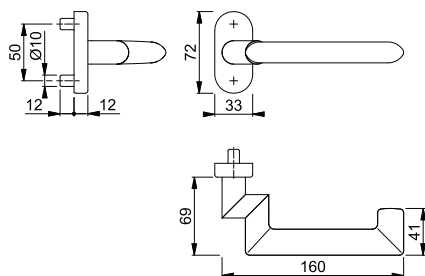

Passende Schlüsselrosette FS-E55S siehe S. 455.



## FS-50G/55

duraplus®

HOPPE-Aluminium-Feuerschutz-Knopfrosette für Profiltüren:

- geprüft nach **DIN 18273**
- Lagerung: gekröpfter Knopf fest/drehbar, Rückholfeder, wartungsfreies Gleitlager
- Verbindung: für HOPPE-Profilvollstift
- Unterkonstruktion: Zamak mit Stahleinlage
- Befestigung: verdeckt, Gewindeschrauben und Blindsteckmuttern M5



Beschreibung		F1			F9714M			P.E.	Krt.
		Art.-Nr./€	Art.-Nr./€		Art.-Nr./€				
FS-Knopfrosette (fest), Stück			3163761	11953901			2	12	
			<b>74,05</b>	<b>81,45</b>					
FS-Knopfrosette (fest/drehbar) mit Rückholfeder, Stück	9		<b>2901371</b>	11953913			2	12	
			<b>74,05</b>	<b>81,45</b>					

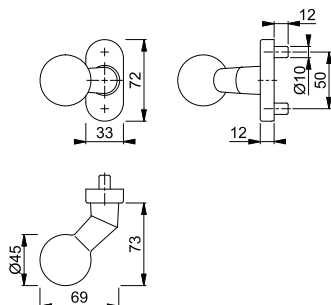

Passende Schlüsselrosette FS-55S siehe S. 455.

FDW-Profilvollstift (S. 810) für Knopf-Variante fest und Profilvollstift (S. 809) für fest/drehbar bitte separat bestellen.



**FS-58G/55**

duraplus®

HOPPE-Aluminium-Feuerschutz-Knopfrosette für Profiltüren:

- geprüft nach **DIN 18273**
- Lagerung: gekröpfter Knopf fest/drehbar, Rückholfeder, wartungsfreies Gleitlager
- Verbindung: für HOPPE-Profilvollstift
- Unterkonstruktion: Zamak mit Stahleinlage
- Befestigung: verdeckt, Gewindeschrauben und Blindsteckmuttern M5



Beschreibung		F1	F9714M	P.E.	Krt.
FS-Knopfrosette (fest), Stück		3164351 <b>49,94</b>	11953871 <b>54,93</b>	2	12
FS-Knopfrosette (fest/drehbar) mit Rückholfeder, Stück	9	<b>2905487</b> <b>49,94</b>	11953883 <b>54,93</b>	2	12

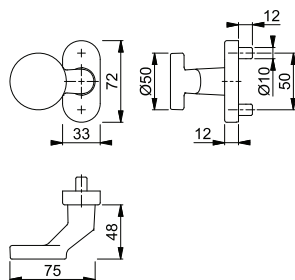

Passende Schlüsselrosette FS-55S siehe S. 455.

FDW-Profilvollstift (S. 810) für Knopf-Variante fest und Profilvollstift (S. 809) für fest/drehbar bitte separat bestellen.

11



**FS-E50G/55**

duraplus®

HOPPE-Edelstahl-Feuerschutz-Knopfrosette für Profiltüren:

- geprüft nach **DIN 18273**
- Lagerung: gekröpfter Knopf fest/drehbar, Rückholfeder, wartungsfreies Gleitlager
- Verbindung: für HOPPE-Profilvollstift
- Unterkonstruktion: Zamak mit Stahleinlage
- Befestigung: verdeckt, Gewindeschrauben und Blindsteckmuttern M5



Beschreibung		F69	F69-S	P.E.	Krt.
FS-Knopfrosette (fest), Stück		3165409 <b>104,66</b>	3741402 <b>116,47</b>	2	12
FS-Knopfrosette (fest/drehbar) mit Rückholfeder, Stück	9	<b>3165441</b> <b>104,66</b>		2	12

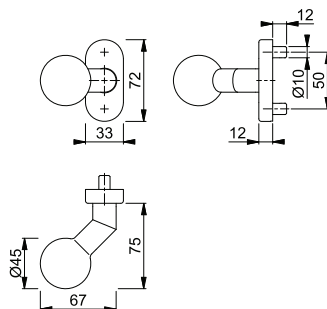

Der Buchstabe **S** in der Farbnummer steht für SecuSan®, die antimikrobielle Oberfläche. Nur für den Innenbereich geeignet.

**SecuSan®**

Passende Schlüsselrosette FS-E55S siehe S. 455.

FDW-Profilvollstift (S. 810) für Knopf-Variante fest und Profilvollstift (S. 809) für fest/drehbar bitte separat bestellen.

# Feuerschutz-/Rauchdichte-(Antipanic-) Profilür-Garnituren



## ■ FS-E58G/44

duraplus®

HOPPE-Edelstahl-Feuerschutz-Knopfrossette für Profilüren:

- geprüft nach **DIN 18273**
- Lagerung: gekröpfter Knopf fest
- Verbindung: für HOPPE-FDW-Profilvollstift
- Unterkonstruktion: Zamak mit Stahleinlage
- Befestigung: verdeckt, Gewindeschrauben und Blindsteckmuttern M5



Beschreibung			F69				P.E.	Krt.
			Art.-Nr./€					
FS-Knopfrossette (fest), Stück			<b>3593139</b>	<b>104,96</b>			2	12

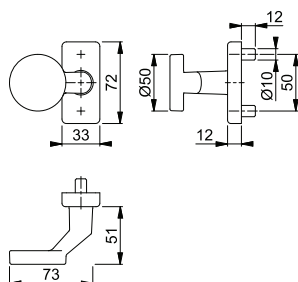

FDW-Profilvollstift (S. 810)  
für Knopf-Variante fest und  
Profilvollstift (S. 809) für fest/  
drehbar bitte separat bestellen.



## ■ FS-E58G/55

duraplus®

HOPPE-Edelstahl-Feuerschutz-Knopfrossette für Profilüren:

- geprüft nach **DIN 18273**
- Lagerung: gekröpfter Knopf fest/drehbar, Rückholfeder, wartungsfreies Gleitlager
- Verbindung: für HOPPE-Profilvollstift
- Unterkonstruktion: Zamak mit Stahleinlage
- Befestigung: verdeckt, Gewindeschrauben und Blindsteckmuttern M5



Beschreibung			F69				P.E.	Krt.
			Art.-Nr./€	Art.-Nr./€				
FS-Knopfrossette (fest), Stück			3165492	3741664			2	12
FS-Knopfrossette (fest/drehbar) mit Rückholfeder, Stück	9		<b>3165564</b>	<b>96,20</b>			2	12

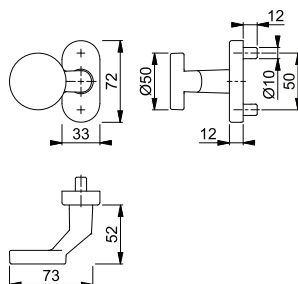

Der Buchstabe **S** in der  
Farbnummer steht für SecuSan®,  
die antimikrobielle Oberfläche.  
Nur für den Innenbereich geeignet.

**SecuSan®**

Passende Schlüsselrossette  
FS-E55S siehe S. 455.

FDW-Profilvollstift (S. 810)  
für Knopf-Variante fest und  
Profilvollstift (S. 809) für fest/  
drehbar bitte separat bestellen.



**FS-55S**

duraplus®

HOPPE-Aluminium-Feuerschutz-Schlüsselrosette für Profiltüren:

- geprüft nach **DIN 18273**
- Unterkonstruktion: Zamak mit Stahleinlage
- Befestigung: verdeckt, Gewindeschrauben und Blindsteckmuttern M5



Beschreibung	Lochung	F1	F1-2-S	F9016	F9714M	P.E.	Krt.
		Art.-Nr./€	Art.-Nr./€	Art.-Nr./€	Art.-Nr./€		
FS-Schlüsselrosette, Stück		<b>8171563</b> <b>14,99</b>	3740338 <b>26,80</b>	6923734 <b>14,99</b>	11952842 <b>16,49</b>	5	30

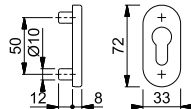

Der Buchstabe **S** in der Farbnummer steht für SecuSan®, die antimikrobielle Oberfläche. Nur für den Innenbereich geeignet.

**SecuSan®**



**FS-E55S**

duraplus®

HOPPE-Edelstahl-Feuerschutz-Schlüsselrosette für Profiltüren:

- geprüft nach **DIN 18273**
- Unterkonstruktion: Zamak mit Stahleinlage
- Befestigung: verdeckt, Gewindeschrauben und Blindsteckmuttern M5



Beschreibung	Lochung	F69	F69-S	P.E.	Krt.
		Art.-Nr./€	Art.-Nr./€		
FS-Schlüsselrosette, Stück	blind	6350938 <b>24,35</b>		5	30
		<b>557806</b> <b>24,35</b>	3741576 <b>36,16</b>	5	30

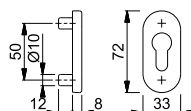

Der Buchstabe **S** in der Farbnummer steht für SecuSan®, die antimikrobielle Oberfläche. Nur für den Innenbereich geeignet.

**SecuSan®**









## Produktlinie duraplus®

mehr als üblich



**Amsterdam**  
E1400  
Seite 462



**Lecce**  
1405  
Seite 462



**London**  
113  
Seite 463



**Marseille**  
E1138  
Seite 465

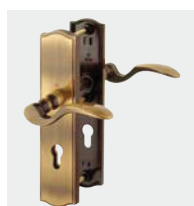

**Meran**  
M112  
Seite 467



**New York**  
1810  
Seite 468



**Paris**  
(E)138  
Seite 470



**Stockholm**  
(E)1140  
Seite 472



**Tōkyō**  
1710  
Seite 474

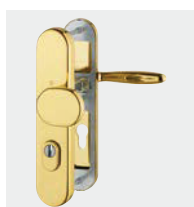

**Verona**  
M151  
Seite 476

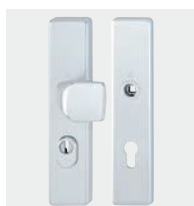

**Modulares  
Schutzbeschlag-  
Sortiment**  
Seite 478



**Schnellstift-  
Türgriff-  
Lochteile**  
Seite 497





## Produktlinie duranorm®

konsequent günstig



**Alta**  
E1433  
Seite 508



**Baden**  
E1388  
Seite 509



**Birmingham**  
1117  
Seite 510

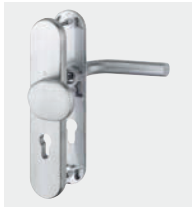

**Essen**  
E1555  
Seite 512



**Utrecht**  
E1444  
Seite 513







12

mehr als üblich **duraplus®**

## Amsterdam - E86G/3332ZA/3310/1400Z ES1 (SK2)

duraplus®

HOPPE-Edelstahl-Schutz-Langschild-Wechsel-Garnitur mit Zylinder-Abdeckung für Außen-/Wohnungsabschluss-Türen:



- geprüft nach **DIN EN 1906: 37-0142A (SK2)**, zertifiziert nach **DIN 18257 ES1**, Objekt-Garnitur
- Lagerung: außen gekröpfter Knopf fest, ummontierbar; innen Türgriff lose, Rückholfeder rechts/links verwendbar, wartungsfreies Gleitlager
- Verbindung: **HOPPE-Schnellstift** mit HOPPE-FDW-Vollstift (Lochteil)
- Zylinder-Abdeckung: gehärteter Stahl, für vorstehende Zylinderlänge 10-18 mm
- Unterkonstruktion: außen Stahl, innen Aluminium, Stütznocken
- Befestigung: verdeckt, durchgehend, Gewindeschrauben M6



Beschreibung			Lochung/ Abstand	F69 Art.-Nr./€			P.E.	Krt.
Wechsel-Garnitur (Knopf/Griff)	67-77	10	92	<b>11727974</b> <b>166,71</b>			1	8

Schnellstift

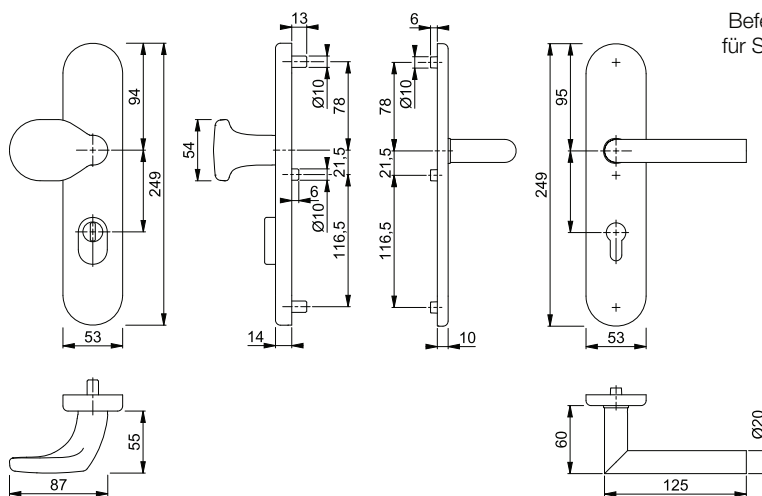

Befestigungs-Sets (FDW-Vollstift) für Sondertürdicken siehe S. 826.

## Lecce - 86G/3331/3310/1405 ES1 (SK2)

duraplus®

HOPPE-Aluminium-Schutz-Langschild-Wechsel-Garnitur für Außen-/Wohnungsabschluss-Türen:



- geprüft nach **DIN 18257 ES1 (SK2)**
- Lagerung: außen gekröpfter Knopf fest, ummontierbar; innen Türgriff lose, Rückholfeder rechts/links verwendbar, wartungsfreies Gleitlager
- Verbindung: **HOPPE-Schnellstift** mit HOPPE-FDW-Vollstift (Lochteil)
- Unterkonstruktion: außen Stahl, innen Aluminium, Stütznocken
- Befestigung: verdeckt, durchgehend, Gewindeschrauben M6



Beschreibung			Lochung/ Abstand	F49/F9-2 Art.-Nr./€			P.E.	Krt.
Wechsel-Garnitur (Knopf/Griff)	37-47	8	72	<b>11728693</b> <b>100,91</b>			1	8

Schnellstift

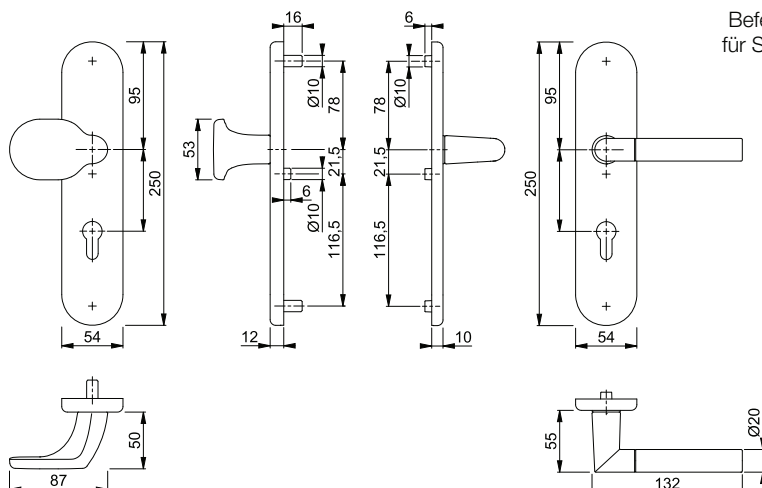

Befestigungs-Sets (FDW-Vollstift) für Sondertürdicken siehe S. 825.



## London - 61G/2222ZA/2210/113 ES1 (SK2)

HOPPE-Aluminium-Schutz-Langschild-Wechsel-Garnitur mit Zylinder-Abdeckung für Außen-/Wohnungsabschluss-Türen:

- geprüft nach **DIN 18257 ES1 (SK2)**
- Lagerung: außen gekröpfter Knopf fest, ummontierbar; innen Türgriff lose, Rückholfeder rechts/links verwendbar, wartungsfreies Gleitlager
- Verbindung: HOPPE-FDW-Profilstift (Lochteil)
- Zylinder-Abdeckung: gehärteter Stahl, für vorstehende Zylinderlänge 10-18 mm
- Unterkonstruktion: außen Stahl, innen Aluminium, Stütznocken
- Befestigung: verdeckt, durchgehend, Gewindeschrauben M6

duraplus®



Beschreibung	Lochung/Abstand	F1	F2	F4	P.E.	Krt.		
							Art.-Nr./€	Art.-Nr./€
Wechsel-Garnitur (Knopf/Griff)	37-47	8	72	3673446 <b>111,97</b>	3673454 <b>111,97</b>	3673462 <b>123,16</b>	1	5
	67-77	10	92	3673403 <b>121,01</b>	3673411 <b>121,01</b>	3673438 <b>132,20</b>	1	5
Türgriff-Garnitur (Griff/Griff)	37-47	8	72	3672961 <b>111,97</b>		3673016 <b>123,16</b>	1	5
	67-77	10	92	3672881 <b>121,01</b>		3672945 <b>132,20</b>	1	5

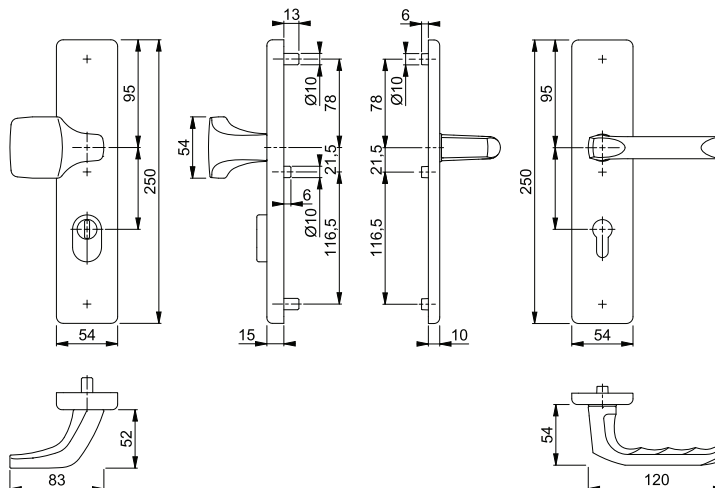

Befestigungs-Sets für Sondertürdicken:  
FDW-Profilstift für Wechsel-Garnitur siehe S. 829.

Die Garnituren mit 10 mm Vierkant sind ohne Rückholfeder.



## London - 61G/2221/2210/113 ES1 (SK2)

HOPPE-Aluminium-Schutz-Langschild-Wechsel-Garnitur für Außen-/Wohnungsabschluss-Türen:

- geprüft nach **DIN 18257 ES1 (SK2)**
- Lagerung: außen gekröpfter Knopf fest, ummontierbar; innen Türgriff lose, Rückholfeder rechts/links verwendbar, wartungsfreies Gleitlager
- Verbindung: HOPPE-FDW-Profilstift (Lochteil)
- Unterkonstruktion: außen Stahl, innen Aluminium, Stütznocken
- Befestigung: verdeckt, durchgehend, Gewindeschrauben M6

duraplus®



Beschreibung	Lochung/Abstand	Lochung/Abstand	Lochung/Abstand	F1			F2			F4			P.E.	Krt.
				Art.-Nr./€	Art.-Nr./€	Art.-Nr./€	Art.-Nr./€	Art.-Nr./€	Art.-Nr./€	Art.-Nr./€				
Wechsel-Garnitur (Knopf/Griff)	37-47	8	72	<b>3673198</b>	3673201	3673219						1	5	
			72	11539112								1	8	
	67-77	10	92	3673091	3673139	3673171						1	5	
			92	11734620								1	8	
Türgriff-Garnitur (Griff/Griff)	37-47	8	72	3671900	3671926	3671934						1	5	
			72	81,98	81,98	90,18								
	67-77	10	92	3671803	3671846	3671889						1	5	
			92	91,02	91,02	99,22								

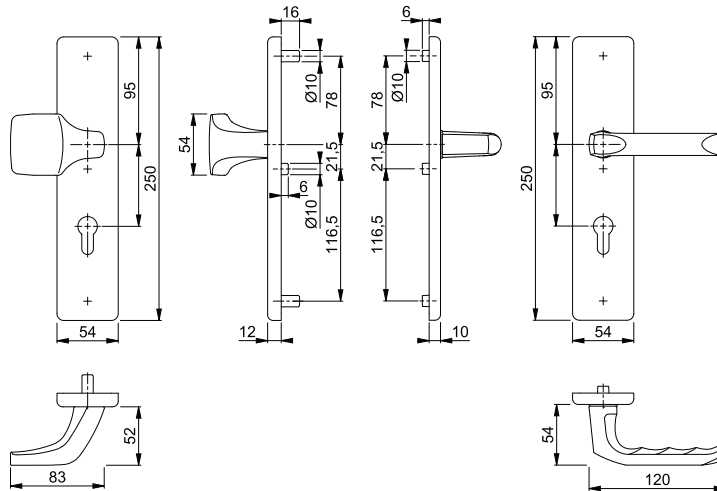

Befestigungs-Sets für Sondertürdicken:  
FDW-Profilstift für Wechsel-Garnitur siehe S. 829.

Die Garnituren mit 10 mm Vierkant sind ohne Rückholfeder.





Schnellstift

## Marseille - 76G/3332ZA/3410/1138 ES1 (SK2)

HOPPE-Aluminium-Schutz-Langschild-Wechsel-Garnitur mit Zylinder-Abdeckung für Außen-/Wohnungsabschluss-Türen:

- geprüft nach **DIN EN 1906: 37-0142A (SK2)**, zertifiziert nach **DIN 18257 ES1**, Objekt-Garnitur
- Lagerung: außen gekröpfter Knopf fest, ummontierbar; innen Türgriff lose, Rückholfeder rechts/links verwendbar, wartungsfreies Gleitlager
- Verbindung: **HOPPE-Schnellstift** mit HOPPE-FDW-Vollstift (Lochteil)
- Zylinder-Abdeckung: gehärteter Stahl, für vorstehende Zylinderlänge 10-18 mm
- Unterkonstruktion: außen Stahl, innen Aluminium, Stütznocken
- Befestigung: innen sichtbar, durchgehend, Gewindeschrauben M6

duraplus®



Beschreibung	36-46	8	Lochung/ Abstand	F1		P.E.	Krt.
				Art.-Nr./€			
Wechsel-Garnitur (Knopf/Griff)	36-46	8	72	<b>3664638</b> <b>88,51</b>		1	5
	66-76	10	92	3664611 <b>97,55</b>		1	5
Türgriff-Garnitur (Griff/Griff)	36-46	8	72	3664179 <b>88,51</b>		1	5
	66-76	10	92	3664064 <b>97,55</b>		1	5

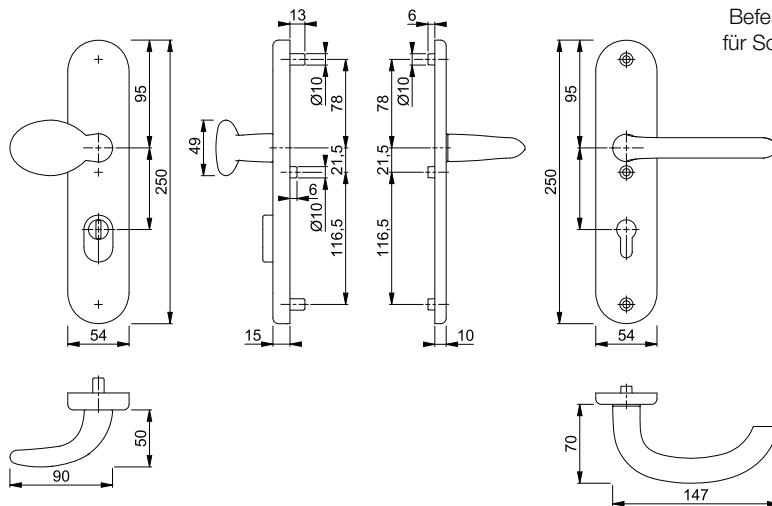

Befestigungs-Sets (FDW-Vollstift)  
für Sondertürdicken siehe S. 827.



**Schnellstift**

## Marseille - 76G/3331/3410/1138 ES1 (SK2)

HOPPE-Aluminium-Schutz-Langschild-Wechsel-Garnitur für Außen-/Wohnungsabschluss-Türen:

- geprüft nach **DIN EN 1906: 37-0142A (SK2)**, zertifiziert nach **DIN 18257 ES1**, Objekt-Garnitur
- Lagerung: außen gekröpfter Knopf fest, ummontierbar; innen Türgriff lose, Rückholfeder rechts/links verwendbar, wartungsfreies Gleitlager
- Verbindung: **HOPPE-Schnellstift** mit HOPPE-FDW-Vollstift (Lochteil)
- Unterkonstruktion: außen Stahl, innen Aluminium, Stütznocken
- Befestigung: innen sichtbar, durchgehend, Gewindeschrauben M6

duraplus®



Beschreibung	36-46	8	Lochung/ Abstand	F1 Art.-Nr./€				P.E.	Krt.
Wechsel-Garnitur (Knopf/Griff)			72	<b>3664603</b> <b>58,53</b>				1	5
			92	3664591 <b>67,57</b>				1	5
Türgriff-Garnitur (Griff/Griff)			72	3663985 <b>58,53</b>				1	5
			92	3663846 <b>67,57</b>				1	5

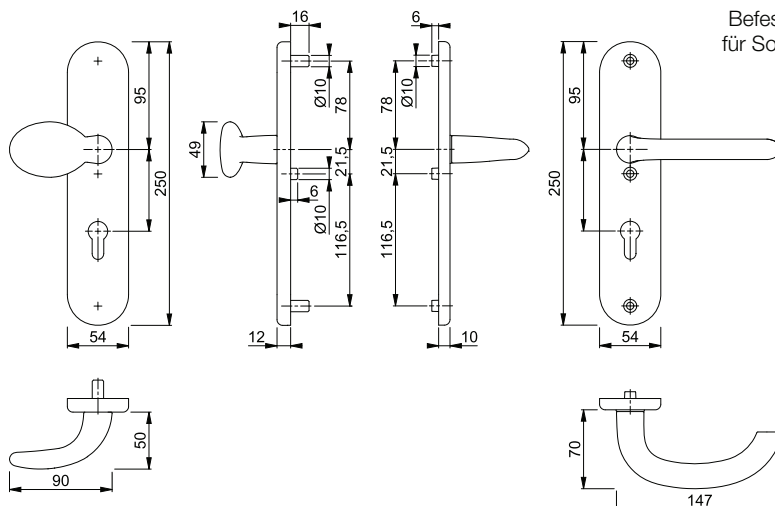



## Meran - M57/371A/370/112SH ES1 (SK2)

HOPPE-Messing-Schutz-Langschild-Wechsel-Garnitur für Außen-/Wohnungsabschluss-Türen:

- geprüft nach **DIN 18257 ES1 (SK2)**
- Lagerung: außen gekröpfter Knopf fest, ummontierbar; innen Türgriff lose, wartungsfreies Gleitlager
- Verbindung: HOPPE-FDW-Profilstift (Lochteil)
- Schilder: außen gehärteter Stahlanbohrschutz im Zylinderbereich, Stütznocken
- Befestigung: innen sichtbar, durchgehend, Gewindeschrauben M6

duraplus®



Beschreibung	Lochung/Abstand	F73 Art.-Nr./€	F77-R Art.-Nr./€	P.E.	Krt.
Wechsel-Garnitur (Knopf/Griff), rechts	8	<b>4437673</b> <b>233,72</b>	4437665 <b>297,46</b>	1	5
	10	550081 <b>242,75</b>	550098 <b>306,50</b>	1	5
Wechsel-Garnitur (Knopf/Griff), links	8	4437699 <b>233,72</b>	4437681 <b>297,46</b>	1	5
	10	550104 <b>242,75</b>	550111 <b>306,50</b>	1	5
Türgriff-Garnitur (Griff/Griff), rechts	8	4495630 <b>243,24</b>	4472597 <b>309,58</b>	1	5
	10	4487165 <b>252,28</b>	549399 <b>318,62</b>	1	5
Türgriff-Garnitur (Griff/Griff), links	8	4495622 <b>243,24</b>	4472605 <b>309,58</b>	1	5
	10	4487173 <b>252,28</b>	549412 <b>318,62</b>	1	5

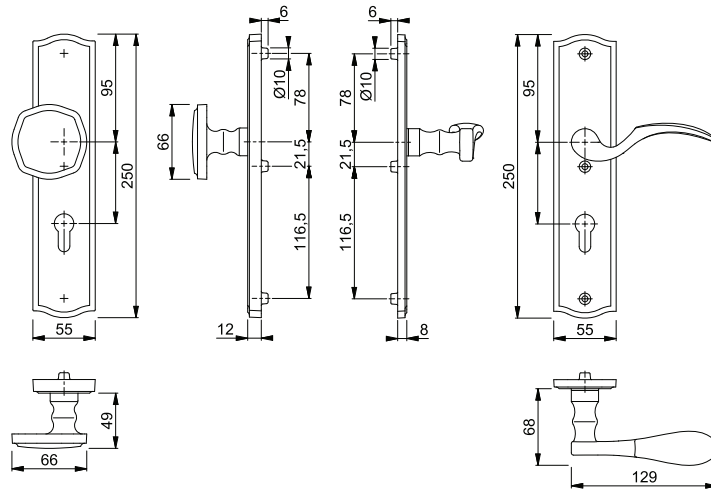

Resista® wird auf alle Oberflächen gewährt, die in der Farbnummer den Buchstaben **R** enthalten.

Resista®

12



Schnellstift

## ■ New York - 76G/3332ZA/3410/1810H ES1 (SK2)

HOPPE-Aluminium-Schutz-Langschild-Wechsel-Garnitur mit Zylinder-Abdeckung für Außen-/Wohnungsabschluss-Türen:

- geprüft nach **DIN EN 1906: 37-0142A (SK2)**, zertifiziert nach **DIN 18257 ES1**, Objekt-Garnitur
- Lagerung: außen gekröpfter Knopf fest, ummontierbar; innen Türgriff lose, Rückholfeder rechts/links verwendbar, wartungsfreies Gleitlager
- Verbindung: **HOPPE-Schnellstift** mit HOPPE-FDW-Vollstift (Lochteil)
- Zylinder-Abdeckung: gehärteter Stahl, für vorstehende Zylinderlänge 10-18 mm
- Unterkonstruktion: außen Stahl, innen Aluminium, Stütznocken
- Befestigung: innen sichtbar, durchgehend, Gewindeschrauben M6

duraplus®



Beschreibung			Lochung/ Abstand	F1				P.E.	Krt.	
				Art.-Nr./€						
Wechsel-Garnitur (Knopf/Griff)	36-46	8		72	<b>3664849</b> <b>76,82</b>				1	5
	66-76	10		92	3664831 <b>85,86</b>				1	5
Türgriff-Garnitur (Griff/Griff)	66-76	10		92	3664689 <b>92,22</b>				1	5

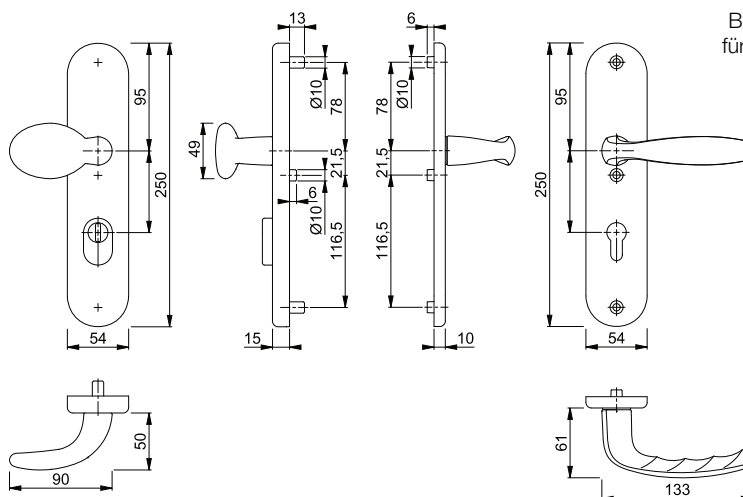

Befestigungs-Sets (FDW-Vollstift)  
für Sondertürdicken siehe S. 827.



**Schnellstift**







**New York - 76G/3331/3410/1810H ES1 (SK2)**

HOPPE-Aluminium-Schutz-Langschild-Wechsel-Garnitur für Außen-/Wohnungsabschluss-Türen:

- geprüft nach **DIN EN 1906: 37-0142A (SK2)**, zertifiziert nach **DIN 18257 ES1**, Objekt-Garnitur
- Lagerung: außen gekröpfter Knopf fest, ummontierbar; innen Türgriff lose, Rückholfeder rechts/links verwendbar, wartungsfreies Gleitlager
- Verbindung: **HOPPE-Schnellstift** mit HOPPE-FDW-Vollstift (Lochteil)
- Unterkonstruktion: außen Stahl, innen Aluminium, Stütznocken
- Befestigung: innen sichtbar, durchgehend, Gewindeschrauben M6

duraplus®



Beschreibung			Lochung/ Abstand	F1				P.E.	Krt.
				Art.-Nr./€					
Wechsel-Garnitur (Knopf/Griff)	36-46	8	 72	<b>3664785</b>				1	5
			72	11728723				1	8
	66-76	10	 92	3664751				1	5
			92	11728139				1	8
Türgriff-Garnitur (Griff/Griff)	36-46	8	 72	3664662				1	5
	66-76	10	 92	3664654				1	5

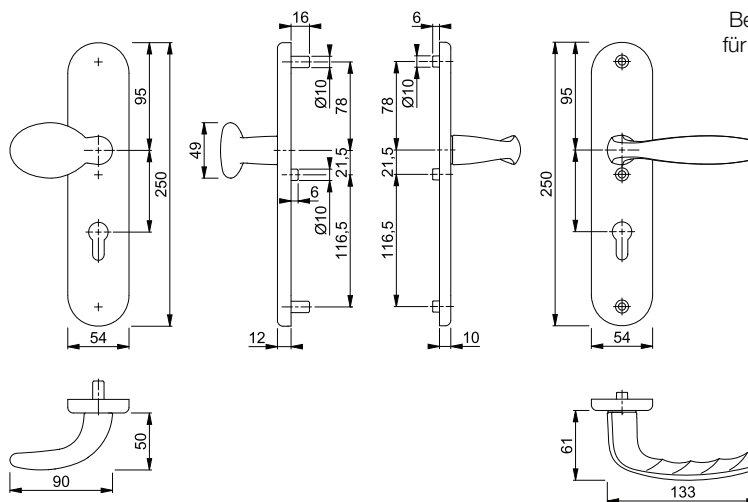

Befestigungs-Sets (FDW-Vollstift) für Sondertürdicken siehe S. 827.



Schnellstift

## Paris - 58/3332KZA/353K-1/138L ES1 (SK2)

HOPPE-Aluminium-Schutz-Kurzschild-Wechsel-Garnitur mit Zylinder-Abdeckung für Außen-/Wohnungsabschluss-Türen:

- geprüft nach **DIN 18257 ES1 (SK2)**
- Lagerung: außen Knopf fest, innen Türgriff lose, wartungsfreies Gleitlager
- Verbindung: **HOPPE-Schnellstift** mit HOPPE-FDW-Vollstift (Lochteil)
- Zylinder-Abdeckung: gehärteter Stahl, für vorstehende Zylinderlänge 10-18 mm
- Unterkonstruktion: Stahl, Stütznocken
- Befestigung: verdeckt, durchgehend, Gewindeschrauben M6; innen sichtbar, Gewindeschraube M4

duraplus®



Beschreibung			Lochung/ Abstand	F1		P.E.	Krt.
				Art.-Nr./€			
Wechsel-Garnitur (Knopf/Griff)	37-42	8		72	<b>3345119</b> <b>121,60</b>		1 5
Türgriff-Garnitur (Griff/Griff)	37-42	8		72	3335560 <b>121,60</b>		1 5

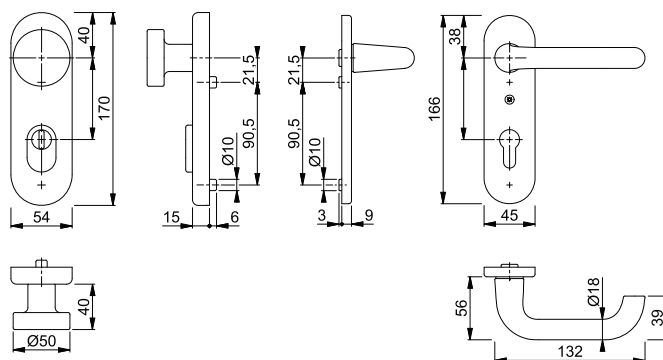

FDW-Vollstift siehe S. 807.



Schnellstift

## Paris - 58/3331K/353K-1/138L ES1 (SK2)

HOPPE-Aluminium-Schutz-Kurzschild-Wechsel-Garnitur für Außen-/Wohnungsabschluss-Türen:

- geprüft nach **DIN 18257 ES1 (SK2)**
- Lagerung: außen Knopf fest, innen Türgriff lose, wartungsfreies Gleitlager
- Verbindung: **HOPPE-Schnellstift** mit HOPPE-FDW-Vollstift (Lochteil)
- Unterkonstruktion: Stahl, Stütznocken
- Befestigung: verdeckt, durchgehend, Gewindeschrauben M6; innen sichtbar, Gewindeschraube M4

duraplus®



Beschreibung			Lochung/ Abstand	F1	F2	P.E.	Krt.
				Art.-Nr./€	Art.-Nr./€		
Wechsel-Garnitur (Knopf/Griff)	37-42	8		72	<b>3345063</b> <b>91,62</b>		1 5
Türgriff-Garnitur (Griff/Griff)	37-42	8		72	3335498 <b>91,62</b>		1 5

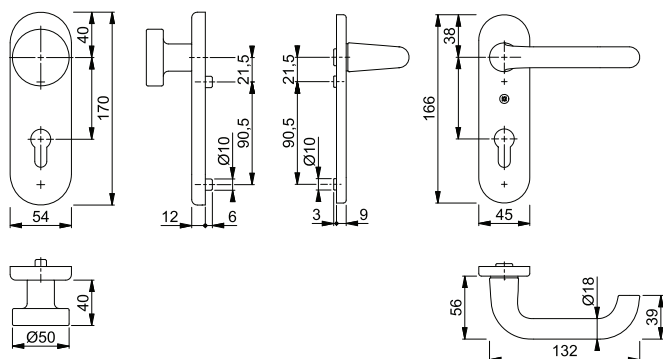

FDW-Vollstift siehe S. 807.



Schnellstift

## Paris - E58/3332KZA/353K-1/138Z ES1 (SK2)

HOPPE-Edelstahl-Schutz-Kurzschild-Wechsel-Garnitur mit Zylinder-Abdeckung für Außen-/Wohnungsabschluss-Türen:

- geprüft nach **DIN 18257 ES1 (SK2)**
- Lagerung: außen Knopf fest, innen Türgriff lose, wartungsfreies Gleitlager
- Verbindung: **HOPPE-Schnellstift** mit HOPPE-FDW-Vollstift (Lochteil)
- Zylinder-Abdeckung: gehärteter Stahl, für vorstehende Zylinderlänge 10-18 mm
- Unterkonstruktion: Stahl, Stütznocken
- Befestigung: verdeckt, durchgehend, Gewindeschrauben M6; innen sichtbar, Gewindeschraube M4

duraplus®



Beschreibung	37-42	8	Lochung/ Abstand	72	F69		P.E.	Krt.
					Art.-Nr./€			
Wechsel-Garnitur (Knopf/Griff)					<b>3332191</b>		1	5
Türgriff-Garnitur (Griff/Griff)					3326823		1	5
					<b>156,97</b>			
					<b>156,97</b>			

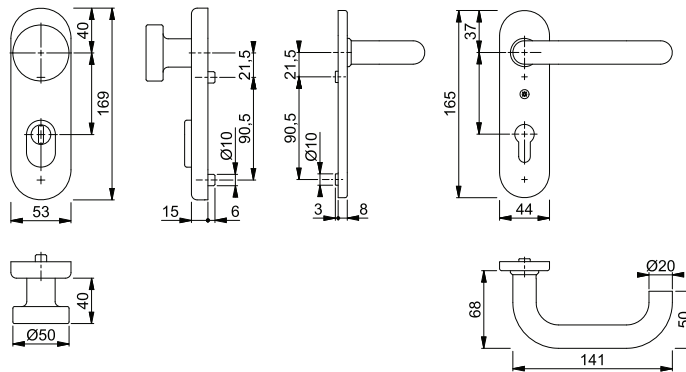

FDW-Vollstift siehe S. 807.



Schnellstift

## Paris - E58/3331K/353K-1/138Z ES1 (SK2)

HOPPE-Edelstahl-Schutz-Kurzschild-Wechsel-Garnitur für Außen-/Wohnungsabschluss-Türen:

- geprüft nach **DIN 18257 ES1 (SK2)**
- Lagerung: außen Knopf fest, innen Türgriff lose, wartungsfreies Gleitlager
- Verbindung: **HOPPE-Schnellstift** mit HOPPE-FDW-Vollstift (Lochteil)
- Unterkonstruktion: Stahl, Stütznocken
- Befestigung: verdeckt, durchgehend, Gewindeschrauben M6; innen sichtbar, Gewindeschraube M4

duraplus®



Beschreibung	37-42	8	Lochung/ Abstand	72	F69		P.E.	Krt.
					Art.-Nr./€			
Wechsel-Garnitur (Knopf/Griff)					<b>3327682</b>		1	5
Türgriff-Garnitur (Griff/Griff)					3326807		1	5
					<b>135,34</b>			
					<b>135,34</b>			

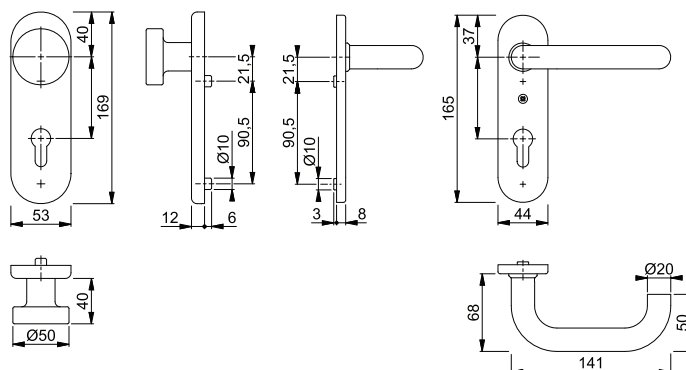

FDW-Vollstift siehe S. 807.



**Schnellstift**







## Stockholm - 76G/3332ZA/3410/1140 ES1 (SK2)

HOPPE-Aluminium-Schutz-Langschild-Wechsel-Garnitur mit Zylinder-Abdeckung für Außen-/Wohnungsabschluss-Türen:

- geprüft nach **DIN EN 1906: 37-0142A (SK2)**, zertifiziert nach **DIN 18257 ES1**, Objekt-Garnitur
- Lagerung: außen gekröpfter Knopf fest, ummontierbar; innen Türgriff lose, Rückholfeder rechts/links verwendbar, wartungsfreies Gleitlager
- Verbindung: **HOPPE-Schnellstift** mit HOPPE-FDW-Vollstift (Lochteil)
- Zylinder-Abdeckung: gehärteter Stahl, für vorstehende Zylinderlänge 10-18 mm
- Unterkonstruktion: außen Stahl, innen Aluminium, Stütznocken
- Befestigung: innen sichtbar, durchgehend, Gewindeschrauben M6

duraplus®



Beschreibung			Lochung/ Abstand	F1	F9			P.E.	Krt.
				Art.-Nr./€	Art.-Nr./€				
Wechsel-Garnitur (Knopf/Griff)			72	<b>3666633</b> <b>87,24</b>	3666641 <b>95,97</b>			1	5
			92	3666609 <b>96,28</b>			1	5	
Türgriff-Garnitur (Griff/Griff)			72	3666481 <b>87,24</b>	3666490 <b>95,97</b>			1	5
			92	3666465 <b>96,28</b>			1	5	

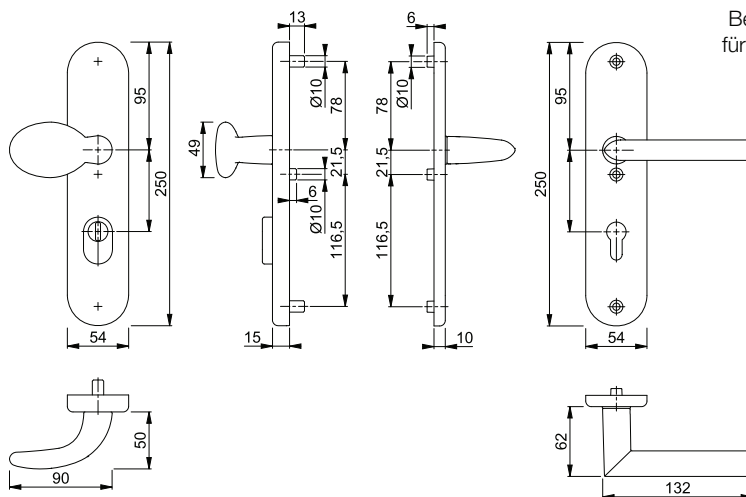

Befestigungs-Sets (FDW-Vollstift)  
für Sondertürdicken siehe S. 827.





**Schnellstift**







**Stockholm - 76G/3331/3410/1140 ES1 (SK2)**

HOPPE-Aluminium-Schutz-Langschild-Wechsel-Garnitur für Außen-/Wohnungsabschluss-Türen:

- geprüft nach **DIN EN 1906: 37-0142A (SK2)**, zertifiziert nach **DIN 18257 ES1**, Objekt-Garnitur
- Lagerung: außen gekröpfter Knopf fest, ummontierbar; innen Türgriff lose, Rückholfeder rechts/links verwendbar, wartungsfreies Gleitlager
- Verbindung: **HOPPE-Schnellstift** mit HOPPE-FDW-Vollstift (Lochteil)
- Unterkonstruktion: außen Stahl, innen Aluminium, Stütznocken
- Befestigung: innen sichtbar, durchgehend, Gewindeschrauben M6

duraplus®



Beschreibung			Lochung/ Abstand	F1	F9			P.E.	Krt.
				Art.-Nr./€	Art.-Nr./€				
Wechsel-Garnitur (Knopf/Griff)	36-46	8	 72	<b>3666537</b> <b>57,26</b>	3666545 <b>62,98</b>			1	5
	66-76	10	 92	3666502 <b>66,30</b>	3666529 <b>72,02</b>			1	5
Türgriff-Garnitur (Griff/Griff)	36-46	8	 72	3666406 <b>57,26</b>	3666414 <b>62,98</b>			1	5
	66-76	10	 92	3666369 <b>66,30</b>	3666393 <b>72,02</b>			1	5

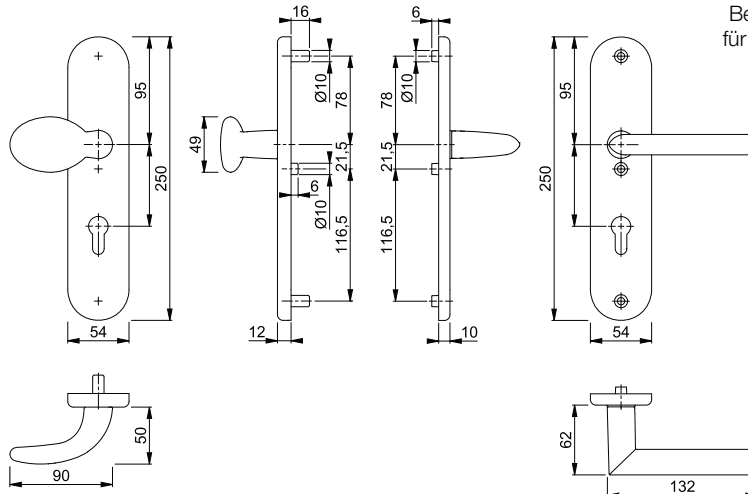

Befestigungs-Sets (FDW-Vollstift) für Sondertürdicken siehe S. 827.



Schnellstift







## Tōkyô - 76G/3332ZA/3410/1710 ES1 (SK2)

HOPPE-Aluminium-Schutz-Langschild-Wechsel-Garnitur mit Zylinder-Abdeckung für Außen-/Wohnungsabschluss-Türen:

- geprüft nach **DIN EN 1906: 37-0142A (SK2)**, zertifiziert nach **DIN 18257 ES1**, Objekt-Garnitur
- Lagerung: außen gekröpfter Knopf fest, ummontierbar; innen Türgriff lose, Rückholfeder rechts/links verwendbar, wartungsfreies Gleitlager
- Verbindung: **HOPPE-Schnellstift** mit HOPPE-FDW-Vollstift (Lochteil)
- Zylinder-Abdeckung: gehärteter Stahl, für vorstehende Zylinderlänge 10-18 mm
- Unterkonstruktion: außen Stahl, innen Aluminium, Stütznocken
- Befestigung: innen sichtbar, durchgehend, Gewindeschrauben M6

duraplus®



Beschreibung			Lochung/ Abstand	F1				P.E.	Krt.
				Art.-Nr./€					
Wechsel-Garnitur (Knopf/Griff)	41-46	8	 72	<b>3666932</b> <b>80,22</b>				1	5
	66-71	10	 92	3666924 <b>89,26</b>				1	5
Türgriff-Garnitur (Griff/Griff)	41-46	8	 72	3666852 <b>80,22</b>				1	5
	66-71	10	 92	3666844 <b>89,26</b>				1	5

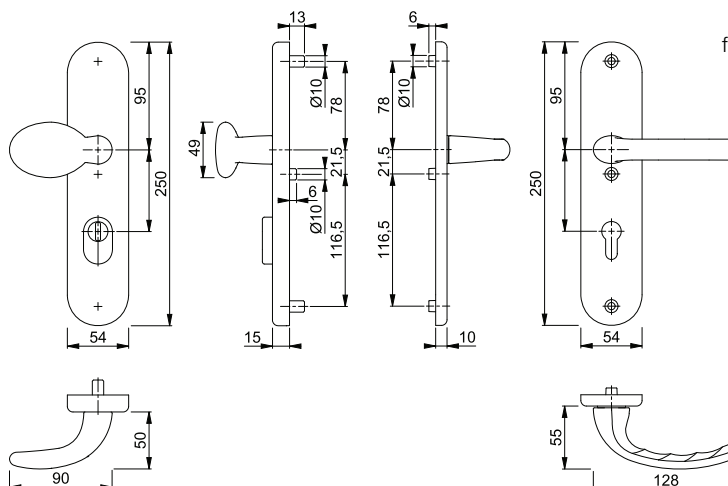

Befestigungs-Sets (FDW-Vollstift)  
für Sondertürdicken siehe S. 827.



**Schnellstift**







**Tōkyō - 76G/3331/3410/1710 ES1 (SK2)**

HOPPE-Aluminium-Schutz-Langschild-Wechsel-Garnitur für Außen-/Wohnungsabschluss-Türen:

- geprüft nach **DIN EN 1906: 37-0142A (SK2)**, zertifiziert nach **DIN 18257 ES1**, Objekt-Garnitur
- Lagerung: außen gekröpfter Knopf fest, ummontierbar; innen Türgriff lose, Rückholfeder rechts/links verwendbar, wartungsfreies Gleitlager
- Verbindung: **HOPPE-Schnellstift** mit HOPPE-FDW-Vollstift (Lochteil)
- Unterkonstruktion: außen Stahl, innen Aluminium, Stütznocken
- Befestigung: innen sichtbar, durchgehend, Gewindeschrauben M6

duraplus®



Beschreibung			Lochung/ Abstand	F1				P.E.	Krt.
				Art.-Nr./€					
Wechsel-Garnitur (Knopf/Griff)	41-46	8	 72	<b>3666887</b> <b>50,24</b>				1	5
	66-71	10	 92	3666879 <b>59,27</b>			1	5	
Türgriff-Garnitur (Griff/Griff)	41-46	8	 72	3666836 <b>50,24</b>			1	5	
	66-71	10	 92	3666828 <b>59,27</b>			1	5	

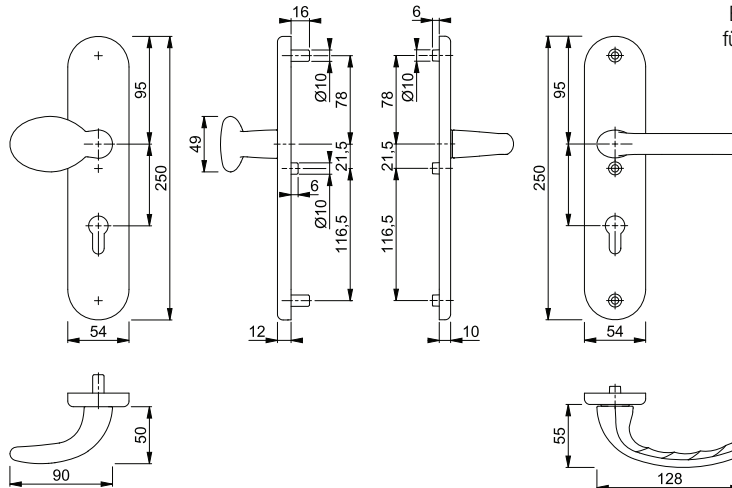

Befestigungs-Sets (FDW-Vollstift) für Sondertürdicken siehe S. 827.

12



**Schnellstift**





## Verona - M86G/3332ZA/3310/151 ES1 (SK2)

HOPPE-Messing-Schutz-Langschild-Wechsel-Garnitur mit Zylinder-Abdeckung für Außen-/Wohnungsabschluss-Türen:

- geprüft nach **DIN EN 1906: 37-0142A (SK2)**, zertifiziert nach **DIN 18257 ES1**, Objekt-Garnitur
- Lagerung: außen gekröpfter Knopf fest, ummontierbar; innen Türgriff lose, Rückholfeder rechts/links verwendbar, wartungsfreies Gleitlager
- Verbindung: **HOPPE-Schnellstift** mit HOPPE-FDW-Vollstift (Lochteil)
- Zylinder-Abdeckung: gehärteter Stahl, für vorstehende Zylinderlänge 10-18 mm
- Unterkonstruktion: außen Stahl, innen Aluminium, Stütznocken
- Befestigung: verdeckt, durchgehend, Gewindeschrauben M6

duraplus®



Beschreibung			Lochung/ Abstand	F77-R Art.-Nr./€			P.E.	Krt.
Wechsel-Garnitur (Knopf/Griff)	37-47	8	 72	<b>3670683</b> <b>321,58</b>			1	5
	67-77	10	 92	3670579 <b>330,61</b>			1	5
Türgriff-Garnitur (Griff/Griff)	67-77	10	 92	3670202 <b>330,61</b>			1	5

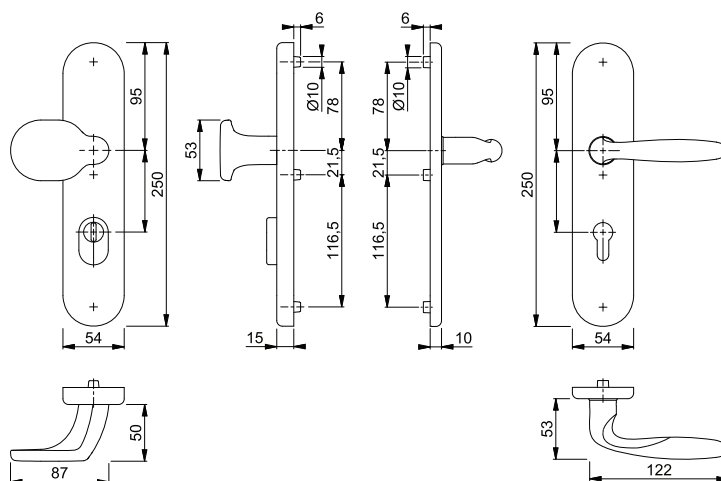

Resista® wird auf alle Oberflächen gewährt, die in der Farbnummer den Buchstaben **R** enthalten.

**Resista®**

Befestigungs-Sets (FDW-Vollstift) für Sondertürdicken siehe S. 825.



**Schnellstift**







**Verona - M86G/3331/3310/151 ES1 (SK2)**

HOPPE-Messing-Schutz-Langschild-Wechsel-Garnitur für Außen-/Wohnungsabschluss-Türen:

- geprüft nach **DIN EN 1906: 37-0142A (SK2)**, zertifiziert nach **DIN 18257 ES1**, Objekt-Garnitur
- Lagerung: außen gekröpfter Knopf fest, ummontierbar; innen Türgriff lose, Rückholfeder rechts/links verwendbar, wartungsfreies Gleitlager
- Verbindung: **HOPPE-Schnellstift** mit HOPPE-FDW-Vollstift (Lochteil)
- Unterkonstruktion: außen Stahl, innen Aluminium, Stütznocken
- Befestigung: verdeckt, durchgehend, Gewindeschrauben M6

duraplus®



Beschreibung			Lochung/ Abstand	F77-R				P.E.	Krt.
				Art.-Nr./€					
Wechsel-Garnitur (Knopf/Griff)	37-47	8	 72	<b>3670464</b>				1	5
	67-77	10	 92	3670421				1	5
Türgriff-Garnitur (Griff/Griff)	37-47	8	 72	3670051				1	5
	67-77	10	 92	3670042				1	5

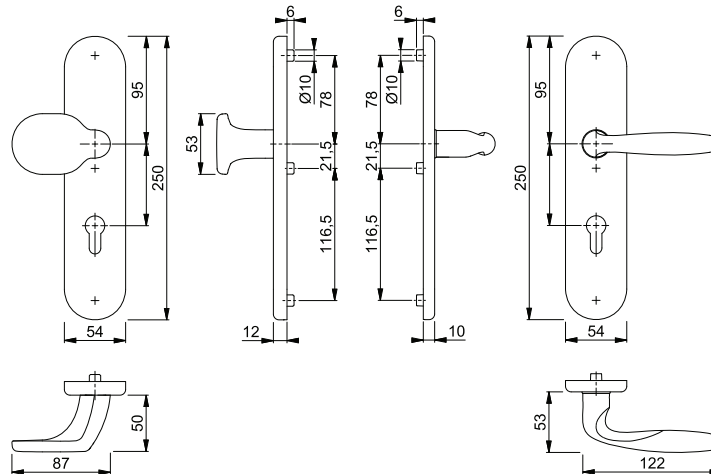

Resista® wird auf alle Oberflächen gewährt, die in der Farbnummer den Buchstaben **R** enthalten.

**Resista®**

Befestigungs-Sets (FDW-Vollstift) für Sondertürdicken siehe S. 825.



**Schnellstift**

## 61G/2222ZA/2210 ES1 (SK2)

HOPPE-Aluminium-Schutz-Langschild-Wechsel-Garnitur mit Zylinder-Abdeckung, ohne Türgriff, für Außen-/Wohnungsabschluss-Türen:

- zertifiziert nach **DIN 18257 ES1**, erfüllt die Anforderungen nach **DIN EN 1906: 37-0142A (SK2)** in Verbindung mit den passenden Türgriffen, Objekt-Garnitur
- Lagerung: außen gekröpfter Knopf fest, ummontierbar; innen für Türgriff lose, Rückholfeder rechts/links verwendbar, wartungsfreies Gleitlager
- Verbindung: HOPPE-FDW-Vollstift für **HOPPE-Schnellstift** (Lochteil)
- Zylinder-Abdeckung: gehärteter Stahl, für vorstehende Zylinderlänge 10-18 mm
- Unterkonstruktion: außen Stahl, innen Aluminium, Stütznocken
- Befestigung: verdeckt, durchgehend, Gewindeschrauben M6

duraplus®



Beschreibung	Lochung/Abstand	Lochung/Abstand	Lochung/Abstand	F1	F9	F31-1	F9016M	P.E.	Krt.
				Art.-Nr./€	Art.-Nr./€	Art.-Nr./€	Art.-Nr./€		
Wechsel-Garnitur (Knopf/ohne Griff)	37-47	8	72	<b>11984569</b> <b>124,16</b>	11984582 <b>136,57</b>	12040010 <b>155,19</b>	12264751 <b>136,57</b>	1	10
	67-77	10/8	92	11984612 <b>133,19</b>	11984636 <b>145,61</b>	12040046 <b>164,23</b>		1	10
Beschreibung				F9714M				P.E.	Krt.
Wechsel-Garnitur (Knopf/ohne Griff)	37-47	8	72	11984600 <b>136,57</b>				1	10
	67-77	10/8	92	11984655 <b>145,61</b>				1	10

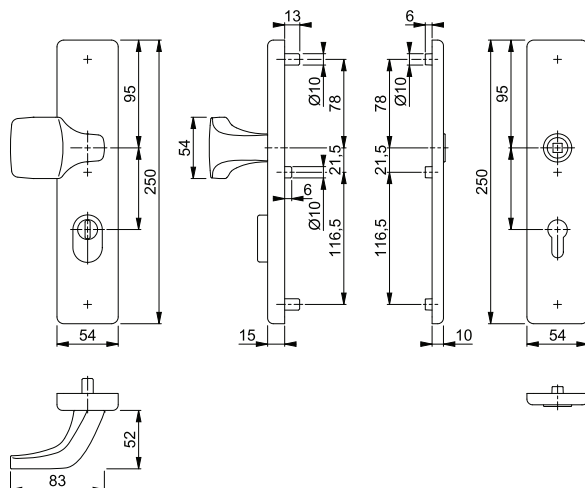

Die Schutz-Langschild-Wechsel-Garnitur ist ausschließlich mit HOPPE-Schnellstift-Türgriff-Lochteilen (ab S. 497) kombinierbar und entspricht nur so den Anforderungen der Schutzklasse ES1 (SK2).

Befestigungs-Sets (FDW-Vollstift) für Sondertürdicken siehe S. 825.

**Neu**

Abb.  
demnächst  
verfügbar

**Schnellstift**



■ **61G/2222ZA/2210 ES1 (SK2)**

HOPPE-Aluminium-Schutz-Langschild-Wechsel-Garnitur mit Zylinder-Abdeckung, ohne Türgriff, für Außen-/Wohnungsabschluss-Türen:

- zertifiziert nach **DIN 18257 ES1**, erfüllt die Anforderungen nach **DIN EN 1906: 37-0142A (SK2)** in Verbindung mit den passenden Türgriffen, Objekt-Garnitur
- Lagerung: außen gekröpfter Knopf fest, ummontierbar; innen für Türgriff lose, Rückholfeder rechts/links verwendbar, wartungsfreies Gleitlager
- Verbindung: HOPPE-FDW-Vollstift für **HOPPE-Schnellstift** (Lochteil)
- Zylinder-Abdeckung: gehärteter Stahl, für vorstehende Zylinderlänge 10-18 mm
- Unterkonstruktion: außen Stahl, innen Aluminium, Stütznocken
- Befestigung: verdeckt, durchgehend, Gewindeschrauben M6

duraplus®



Beschreibung			Lochung/ Abstand	F7016M	F7302STRUK	F8607STRUK	F9301STRUK	P.E.	Krt.
				Art.-Nr./€	Art.-Nr./€	Art.-Nr./€	Art.-Nr./€		
Wechsel-Garnitur (Knopf/ohne Griff)	37-47	8	 72	12259068 <b>161,40</b>	<b>12259075</b> <b>161,40</b>	12258374 <b>161,40</b>	12259056 <b>161,40</b>	1	10

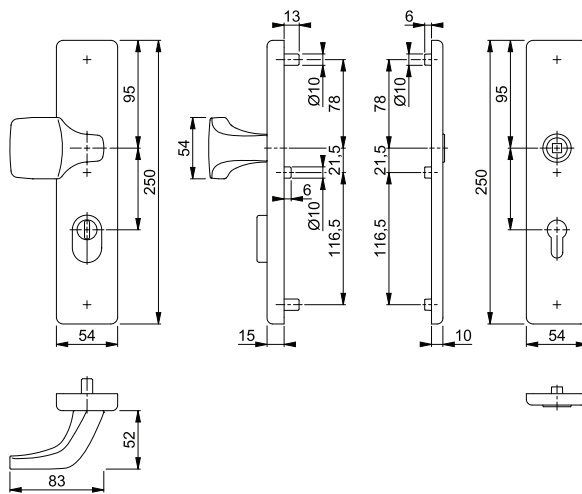

Die Schutz-Langschild-Wechsel-Garnitur ist ausschließlich mit HOPPE-Schnellstift-Türgriff-Lochteilen (ab S. 497) kombinierbar und entspricht nur so den Anforderungen der Schutzklasse ES1 (SK2).

Befestigungs-Sets (FDW-Vollstift) für Sondertürdicken siehe S. 825.



**Schnellstift**

## 2222ZA/2210 ES1 (SK2)

HOPPE-Aluminium-Schutz-Langschild-Paar mit Zylinder-Abdeckung für Außen-/Wohnungsabschluss-Türen:

- zertifiziert nach **DIN 18257 ES1**, erfüllt die Anforderungen nach **DIN EN 1906: 37-0142A (SK2)** in Verbindung mit den passenden Türgriffen, Objekt-Garnitur
- Lagerung: für Türgriffe lose, Rückholfeder rechts/links verwendbar, wartungsfreie Gleitlager
- Verbindung: HOPPE-Vollstift für **HOPPE-Schnellstift** (Lochteile)
- Zylinder-Abdeckung: gehärteter Stahl, für vorstehende Zylinderlänge 10-18 mm
- Unterkonstruktion: außen Stahl, innen Aluminium, Stütznocken
- Befestigung: verdeckt, durchgehend, Gewindeschrauben M6

duraplus®



Beschreibung	F1	F9	F31-1	F9016M	P.E.	Krt.			
							Art.-Nr./€	Art.-Nr./€	Art.-Nr./€
Schutz-Langschild, Paar	37-47	8	72	<b>11986153</b>	11986190	12040964	12264775	1	10
	67-77	10/8	92	<b>104,19</b>	<b>114,61</b>	<b>130,23</b>	<b>114,61</b>	1	10
Beschreibung <th colspan="4">F9714M</th> <th rowspan="2">P.E.</th> <th rowspan="2">Krt.</th>	F9714M				P.E.	Krt.			
	Art.-Nr./€	Art.-Nr./€	Art.-Nr./€	Art.-Nr./€					
Schutz-Langschild, Paar	37-47	8	72	11986219				1	10
	67-77	10/8	92	<b>114,61</b>				1	10
				<b>123,65</b>					

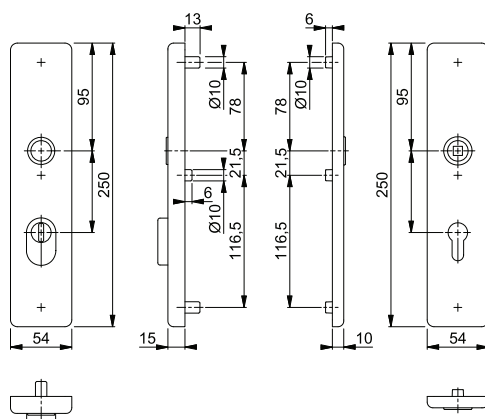

Das Schutz-Langschild-Paar ist ausschließlich mit HOPPE-Schnellstift-Türgriff-Lochteilen (ab S. 497) kombinierbar und entspricht nur so den Anforderungen der Schutzklasse ES1 (SK2).

Befestigungs-Sets (Vollstift) für Sondertürdicken siehe S. 825.



Neu

Abb.  
demnächst  
verfügbar

Schnellstift

## 2222ZA/2210 ES1 (SK2)

HOPPE-Aluminium-Schutz-Langschild-Paar mit Zylinder-Abdeckung für Außen-/Wohnungsabschluss-Türen:

- zertifiziert nach **DIN 18257 ES1**, erfüllt die Anforderungen nach **DIN EN 1906: 37-0142A (SK2)** in Verbindung mit den passenden Türgriffen, Objekt-Garnitur
- Lagerung: für Türgriffe lose, Rückholfeder rechts/links verwendbar, wartungsfreie Gleitlager
- Verbindung: HOPPE-Vollstift für **HOPPE-Schnellstift** (Lochteile)
- Zylinder-Abdeckung: gehärteter Stahl, für vorstehende Zylinderlänge 10-18 mm
- Unterkonstruktion: außen Stahl, innen Aluminium, Stütznocken
- Befestigung: verdeckt, durchgehend, Gewindeschrauben M6

duraplus®



Beschreibung	37-47	8	Lochung/ Abstand	F7016M	F7302STRUK	F8607STRUK	F9301STRUK	P.E.	Krt.
				Art.-Nr./€	Art.-Nr./€	Art.-Nr./€	Art.-Nr./€		
Schutz-Langschild, Paar			72	12259457 <b>135,44</b>	<b>12259469</b> <b>135,44</b>	12259391 <b>135,44</b>	12259433 <b>135,44</b>	1	10

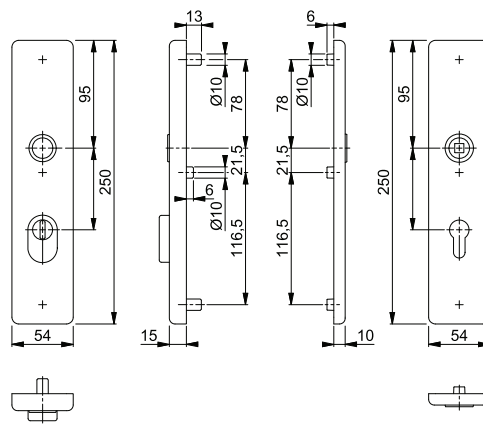

Das Schutz-Langschild-Paar ist ausschließlich mit HOPPE-Schnellstift-Türgriff-Lochteilen (ab S. 497) kombinierbar und entspricht nur so den Anforderungen der Schutzklasse ES1 (SK2).

Befestigungs-Sets (Vollstift) für Sondertürdicken siehe S. 825.

12

## 61G/2221/2210 ES1 (SK2)

HOPPE-Aluminium-Schutz-Langschild-Wechsel-Garnitur ohne Türgriff für Außen-/Wohnungsabschluss-Türen:

- zertifiziert nach **DIN 18257 ES1**, erfüllt die Anforderungen nach **DIN EN 1906: 37-0142A (SK2)** in Verbindung mit den passenden Türgriffen, Objekt-Garnitur
- Lagerung: außen gekröpfter Knopf fest, ummontierbar; innen für Türgriff lose, Rückholfeder rechts/links verwendbar, wartungsfreies Gleitlager
- Verbindung: HOPPE-FDW-Vollstift für **HOPPE-Schnellstift** (Lochteil)
- Unterkonstruktion: außen Stahl, innen Aluminium, Stütznocken
- Befestigung: verdeckt, durchgehend, Gewindeschrauben M6

duraplus®



Beschreibung	37-47	8	Lochung/ Abstand	F1	F9	F31-1	F9714M	P.E.	Krt.
				Art.-Nr./€	Art.-Nr./€	Art.-Nr./€	Art.-Nr./€		
Wechsel-Garnitur (Knopf/ohne Griff)			72	<b>11982822</b> <b>94,17</b>	11982846 <b>103,59</b>	12038842 <b>117,71</b>	11982865 <b>103,59</b>	1	10
	67-77	10/8	92	11982871 <b>103,21</b>	11982895 <b>112,63</b>	12038866 <b>126,75</b>	11982913 <b>112,63</b>	1	10

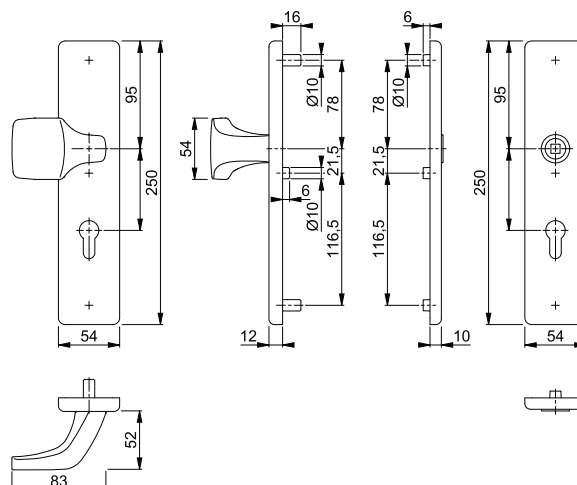

Die Schutz-Langschild-Wechsel-Garnitur ist ausschließlich mit HOPPE-Schnellstift-Türgriff-Lochteilen (ab S. 497) kombinierbar und entspricht nur so den Anforderungen der Schutzklasse ES1 (SK2).

Befestigungs-Sets (FDW-Vollstift) für Sondertürdicken siehe S. 825.

Schnellstift



**Schnellstift**

## 2221/2210 ES1 (SK2)

HOPPE-Aluminium-Schutz-Langschild-Paar für Außen-/Wohnungsabschluss-Türen:

- zertifiziert nach **DIN 18257 ES1**, erfüllt die Anforderungen nach **DIN EN 1906: 37-0142A (SK2)** in Verbindung mit den passenden Türgriffen, Objekt-Garnitur
- Lagerung: für Türgriffe lose, Rückholfeder rechts/links verwendbar, wartungsfreie Gleitlager
- Verbindung: HOPPE-Vollstift für **HOPPE-Schnellstift** (Lochteile)
- Unterkonstruktion: außen Stahl, innen Aluminium, Stütznocken
- Befestigung: verdeckt, durchgehend, Gewindeschrauben M6

duraplus®



Beschreibung	37-47	8	Lochung/ Abstand	F1	F9	F31-1	F9714M	P.E.	Krt.
				Art.-Nr./€	Art.-Nr./€	Art.-Nr./€	Art.-Nr./€		
Schutz-Langschild, Paar	72			<b>11986025</b> 74,20	11986050 81,62	12040630 92,75	11986074 81,62	1	10
	92	10/8		11986086 83,24	11986104 90,66	12040654 101,79	11986135 90,66	1	10

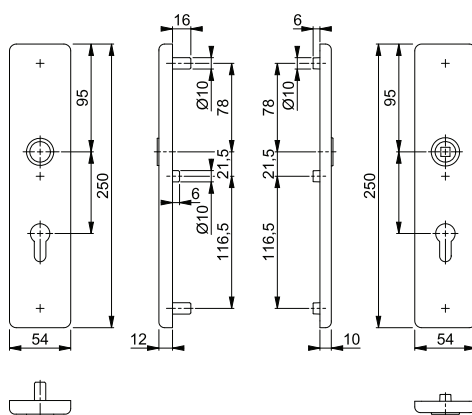

Das Schutz-Langschild-Paar ist ausschließlich mit HOPPE-Schnellstift-Türgriff-Lochteilen (ab S. 497) kombinierbar und entspricht nur so den Anforderungen der Schutzklasse ES1 (SK2).

Befestigungs-Sets (Vollstift) für Sondertürdicken siehe S. 825.



**Schnellstift**





**86G/3332ZA/3310 ES2 (SK3)**

HOPPE-Aluminium-Schutz-Langschild-Wechsel-Garnitur mit Zylinder-Abdeckung, ohne Türgriff, für Außen-/Wohnungsabschluss-Türen:

- zertifiziert nach **DIN 18257 ES2**, erfüllt die Anforderungen nach **DIN EN 1906: 37-0143A (SK3)** in Verbindung mit den passenden Türgriffen, Objekt-Garnitur
- Lagerung: außen gekröpfter Knopf fest, ummontierbar; innen für Türgriff lose, Rückholfeder rechts/links verwendbar, wartungsfreies Gleitlager
- Verbindung: HOPPE-FDW-Vollstift für **HOPPE-Schnellstift** (Lochteil)
- Zylinder-Abdeckung: gehärteter Stahl, für vorstehende Zylinderlänge 10-18 mm
- Unterkonstruktion: außen Stahl, innen Aluminium, Stütznocken
- Befestigung: verdeckt, durchgehend, Gewindeschrauben M6

duraplus®



Beschreibung			Lochung/ Abstand	F1				P.E.	Krt.
				Art.-Nr./€					
Wechsel-Garnitur (Knopf/ohne Griff)	37-47	8	 72	<b>12105466</b> <b>127,08</b>				1	10
	67-77	10/8	 92	12105612 <b>136,12</b>				1	10

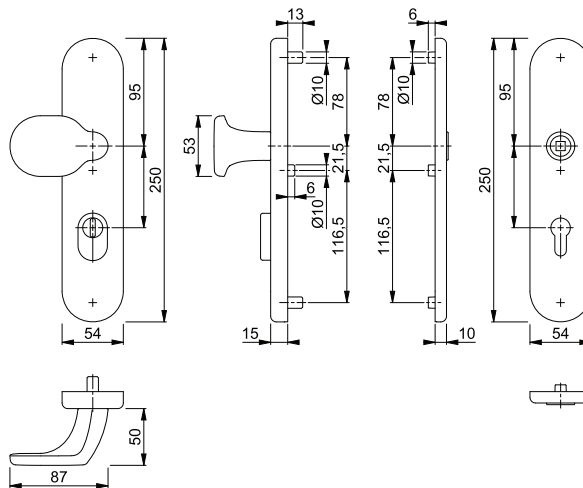

Die Schutz-Langschild-Wechsel-Garnitur ist ausschließlich mit HOPPE-Schnellstift-Türgriff-Lochteilen (ab S. 497) kombinierbar und entspricht nur so den Anforderungen der Schutzklasse ES2 (SK3).

Befestigungs-Sets (FDW-Vollstift) für Sondertürdicken siehe S. 825.



**Schnellstift**

## 86G/3332ZA/3310 ES1 (SK2)

HOPPE-Aluminium-Schutz-Langschild-Wechsel-Garnitur mit Zylinder-Abdeckung, ohne Türgriff, für Außen-/Wohnungsabschluss-Türen:

- zertifiziert nach **DIN 18257 ES1**, erfüllt die Anforderungen nach **DIN EN 1906: 37-0142A (SK2)** in Verbindung mit den passenden Türgriffen, Objekt-Garnitur
- Lagerung: außen gekröpfter Knopf fest, ummontierbar; innen für Türgriff lose, Rückholfeder rechts/links verwendbar, wartungsfreies Gleitlager
- Verbindung: HOPPE-FDW-Vollstift für **HOPPE-Schnellstift** (Lochteil)
- Zylinder-Abdeckung: gehärteter Stahl, für vorstehende Zylinderlänge 10-18 mm
- Unterkonstruktion: außen Stahl, innen Aluminium, Stütznocken
- Befestigung: verdeckt, durchgehend, Gewindeschrauben M6

duraplus®



Beschreibung	Lochung/Abstand	Lochung/Abstand	Lochung/Abstand	F1	F2	F4	F9	P.E.	Krt.
				Art.-Nr./€	Art.-Nr./€	Art.-Nr./€	Art.-Nr./€		
Wechsel-Garnitur (Knopf/ohne Griff)	37-47	8	72	<b>11982421</b> <b>111,37</b>	12131155 <b>111,37</b>	11982433 <b>122,50</b>	11982445 <b>122,50</b>	1	10
	67-77	10/8	92	11982470 <b>120,41</b>	12131179 <b>120,41</b>	11982482 <b>131,54</b>	11982494 <b>131,54</b>	1	10
Beschreibung	Lochung/Abstand	Lochung/Abstand	Lochung/Abstand	F9-2	F31-1	F9016	F9016M	P.E.	Krt.
				Art.-Nr./€	Art.-Nr./€	Art.-Nr./€	Art.-Nr./€		
Wechsel-Garnitur (Knopf/ohne Griff)	37-47	8	72	12131167 <b>133,64</b>	12038745 <b>139,21</b>	11982457 <b>111,37</b>	12264635 <b>122,50</b>	1	10
	67-77	10/8	92		12038763 <b>148,25</b>	11982500 <b>120,41</b>		1	10
Beschreibung	Lochung/Abstand	Lochung/Abstand	Lochung/Abstand	F9714M				P.E.	Krt.
				Art.-Nr./€					
Wechsel-Garnitur (Knopf/ohne Griff)	37-47	8	72	11982469 <b>122,50</b>				1	10
	67-77	10/8	92	11982512 <b>131,54</b>				1	10

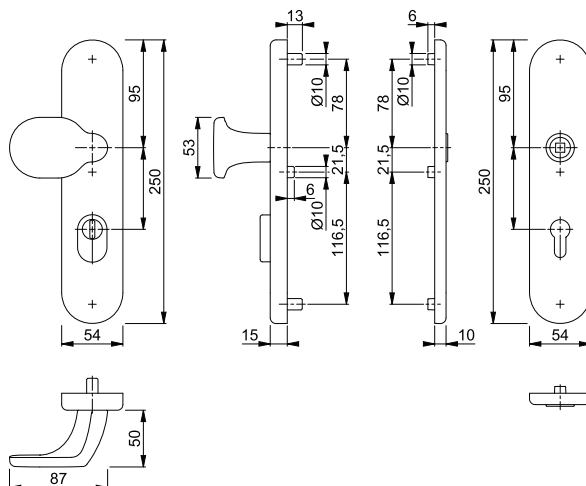

Die Schutz-Langschild-Wechsel-Garnitur ist ausschließlich mit HOPPE-Schnellstift-Türgriff-Lochteilen (ab S. 497) kombinierbar und entspricht nur so den Anforderungen der Schutzklasse ES1 (SK2).

Befestigungs-Sets (FDW-Vollstift) für Sondertürdicken siehe S. 825.

Neu



Schnellstift

## 86G/3332ZA/3310 ES1 (SK2)

HOPPE-Aluminium-Schutz-Langschild-Wechsel-Garnitur mit Zylinder-Abdeckung, ohne Türgriff, für Außen-/Wohnungsabschluss-Türen:

- zertifiziert nach **DIN 18257 ES1**, erfüllt die Anforderungen nach **DIN EN 1906: 37-0142A (SK2)** in Verbindung mit den passenden Türgriffen, Objekt-Garnitur
- Lagerung: außen gekröpfter Knopf fest, ummontierbar; innen für Türgriff lose, Rückholfeder rechts/links verwendbar, wartungsfreies Gleitlager
- Verbindung: HOPPE-FDW-Vollstift für **HOPPE-Schnellstift** (Lochteil)
- Zylinder-Abdeckung: gehärteter Stahl, für vorstehende Zylinderlänge 10-18 mm
- Unterkonstruktion: außen Stahl, innen Aluminium, Stütznocken
- Befestigung: verdeckt, durchgehend, Gewindeschrauben M6

duraplus®



Beschreibung	37-47	8	Lochung/ Abstand	F7016M	F7302STRUK	F8607STRUK	F9301STRUK	P.E.	Krt.
				Art.-Nr./€	Art.-Nr./€	Art.-Nr./€	Art.-Nr./€		
Wechsel-Garnitur (Knopf/ohne Griff)			72	12252621 <b>144,78</b>	<b>12252815</b> <b>144,78</b>	12252591 <b>144,78</b>	12252608 <b>144,78</b>	1	10

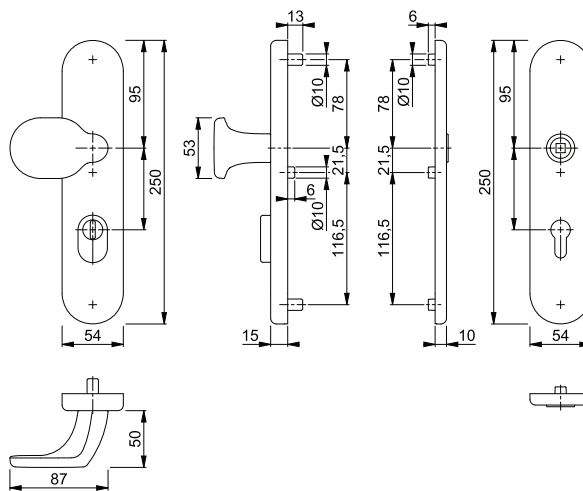

Die Schutz-Langschild-Wechsel-Garnitur ist ausschließlich mit HOPPE-Schnellstift-Türgriff-Lochteilen (ab S. 497) kombinierbar und entspricht nur so den Anforderungen der Schutzklasse ES1 (SK2).

Befestigungs-Sets (FDW-Vollstift) für Sondertürdicken siehe S. 825.



**Schnellstift**

## 3332ZA/3310 ES1 (SK2)

HOPPE-Aluminium-Schutz-Langschild-Paar mit Zylinder-Abdeckung für Außen-/Wohnungsabschluss-Türen:

- zertifiziert nach **DIN 18257 ES1**, erfüllt die Anforderungen nach **DIN EN 1906: 37-0142A (SK2)** in Verbindung mit den passenden Türgriffen, Objekt-Garnitur
- Lagerung: für Türgriffe lose, Rückholfeder rechts/links verwendbar, wartungsfreie Gleitlager
- Verbindung: HOPPE-Vollstift für **HOPPE-Schnellstift** (Lochteile)
- Zylinder-Abdeckung: gehärteter Stahl, für vorstehende Zylinderlänge 10-18 mm
- Unterkonstruktion: außen Stahl, innen Aluminium, Stütznocken
- Befestigung: verdeckt, durchgehend, Gewindeschrauben M6

duraplus®



Beschreibung	37-47	8	Lochung/ Abstand	F1	F2	F4	F9	P.E.	Krt.
				Art.-Nr./€	Art.-Nr./€	Art.-Nr./€	Art.-Nr./€		
Schutz-Langschild, Paar	37-47	8	72	<b>11985325</b> <b>98,01</b>	12131222 <b>98,01</b>	11985331 <b>107,82</b>	11985343 <b>107,82</b>	1	10
	67-77	10/8	92	11985379 <b>107,05</b>	12131258 <b>107,05</b>	11985380 <b>116,86</b>	11985392 <b>116,86</b>	1	10
Beschreibung	37-47	8	Lochung/ Abstand	F9-2	F31-1	F9016	F9016M	P.E.	Krt.
				Art.-Nr./€	Art.-Nr./€	Art.-Nr./€	Art.-Nr./€		
Schutz-Langschild, Paar	37-47	8	72	12131234 <b>117,62</b>	12040545 <b>122,52</b>	11985355 <b>98,01</b>	12264672 <b>107,82</b>	1	10
	67-77	10/8	92		12040563 <b>131,56</b>	11985409 <b>107,05</b>		1	10
Beschreibung	37-47	8	Lochung/ Abstand	F9714M				P.E.	Krt.
				Art.-Nr./€					
Schutz-Langschild, Paar	37-47	8	72	11985367 <b>107,82</b>				1	10
	67-77	10/8	92	11985410 <b>116,86</b>				1	10

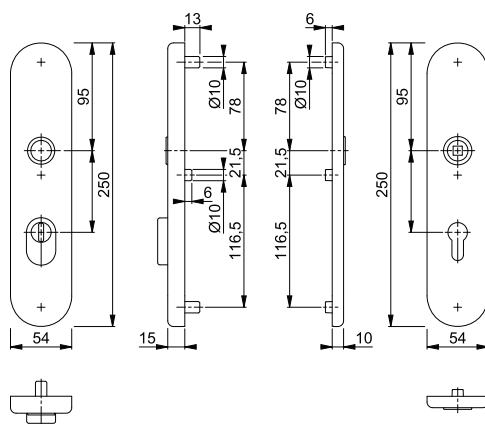

Das Schutz-Langschild-Paar ist ausschließlich mit HOPPE-Schnellstift-Türgriff-Lochteilen (ab S. 497) kombinierbar und entspricht nur so den Anforderungen der Schutzklasse ES1 (SK2).

Befestigungs-Sets (Vollstift) für Sondertürdicken siehe S. 825.

Neu



Schnellstift



■ **3332ZA/3310 ES1 (SK2)**

HOPPE-Aluminium-Schutz-Langschild-Paar mit Zylinder-Abdeckung für Außen-/Wohnungsabschluss-Türen:

- zertifiziert nach **DIN 18257 ES1**, erfüllt die Anforderungen nach **DIN EN 1906: 37-0142A (SK2)** in Verbindung mit den passenden Türgriffen, Objekt-Garnitur
- Lagerung: für Türgriffe lose, Rückholfeder rechts/links verwendbar, wartungsfreie Gleitlager
- Verbindung: HOPPE-Vollstift für **HOPPE-Schnellstift** (Lochteile)
- Zylinder-Abdeckung: gehärteter Stahl, für vorstehende Zylinderlänge 10-18 mm
- Unterkonstruktion: außen Stahl, innen Aluminium, Stütznocken
- Befestigung: verdeckt, durchgehend, Gewindeschrauben M6

duraplus®



Beschreibung			Lochung/ Abstand	F7016M	F7302STRUK	F8607STRUK	F9301STRUK	P.E.	Krt.
				Art.-Nr./€	Art.-Nr./€	Art.-Nr./€	Art.-Nr./€		
Schutz-Langschild, Paar	37-47	8	 72	12253169 <b>127,42</b>	<b>12253200</b> <b>127,42</b>	12252839 <b>127,42</b>	12252925 <b>127,42</b>	1	10

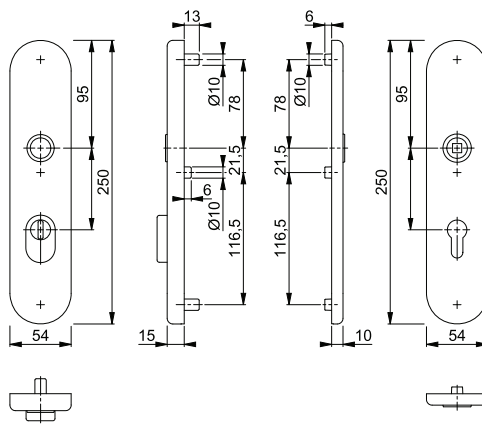

Das Schutz-Langschild-Paar ist ausschließlich mit HOPPE-Schnellstift-Türgriff-Lochteilen (ab S. 497) kombinierbar und entspricht nur so den Anforderungen der Schutzklasse ES1 (SK2).

Befestigungs-Sets (Vollstift) für Sondertürdicken siehe S. 825.



**Schnellstift**

## 86G/3331/3310 ES1 (SK2)

HOPPE-Aluminium-Schutz-Langschild-Wechsel-Garnitur ohne Türgriff für Außen-/Wohnungsabschluss-Türen:

- zertifiziert nach **DIN 18257 ES1**, erfüllt die Anforderungen nach **DIN EN 1906: 37-0142A (SK2)** in Verbindung mit den passenden Türgriffen, Objekt-Garnitur
- Lagerung: außen gekröpfter Knopf fest, ummontierbar; innen für Türgriff lose, Rückholfeder rechts/links verwendbar, wartungsfreies Gleitlager
- Verbindung: HOPPE-FDW-Vollstift für **HOPPE-Schnellstift** (Lochteil)
- Unterkonstruktion: außen Stahl, innen Aluminium, Stütznocken
- Befestigung: verdeckt, durchgehend, Gewindeschrauben M6

duraplus®



Beschreibung	Lochung/Abstand	Lochung/Abstand	Lochung/Abstand	F1	F2	F4	F9	P.E.	Krt.
				Art.-Nr./€	Art.-Nr./€	Art.-Nr./€	Art.-Nr./€		
Wechsel-Garnitur (Knopf/ohne Griff)	37-47	8	72	<b>11982160</b> <b>81,38</b>	12131125 <b>81,38</b>	11982184 <b>89,52</b>	11982196 <b>89,52</b>	1	10
	67-77	10/8	92	11982226 <b>90,42</b>	12131143 <b>90,42</b>	11982238 <b>98,56</b>	11982245 <b>98,56</b>	1	10
Beschreibung	Lochung/Abstand	Lochung/Abstand	Lochung/Abstand	F9-2	F31-1	F9016	F9714M	P.E.	Krt.
				Art.-Nr./€	Art.-Nr./€	Art.-Nr./€	Art.-Nr./€		
Wechsel-Garnitur (Knopf/ohne Griff)	37-47	8	72	12131131 <b>97,66</b>	12038623 <b>101,73</b>	11982202 <b>81,38</b>	11982214 <b>89,52</b>	1	10
	67-77	10/8	92		12038647 <b>110,77</b>	11982251 <b>90,42</b>	11982263 <b>98,56</b>	1	10

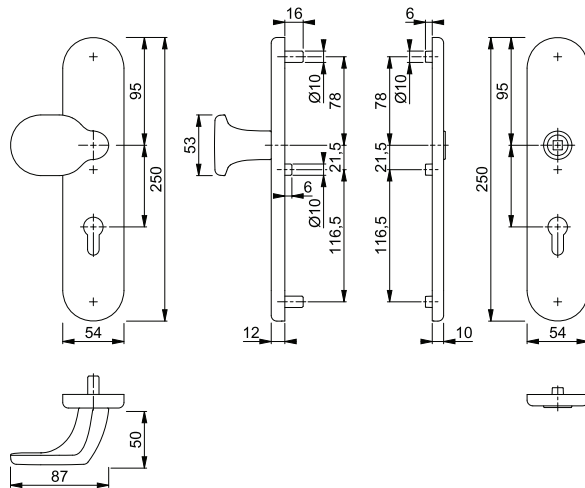

Die Schutz-Langschild-Wechsel-Garnitur ist ausschließlich mit HOPPE-Schnellstift-Türgriff-Lochteilen (ab S. 497) kombinierbar und entspricht nur so den Anforderungen der Schutzklasse ES1 (SK2).

Befestigungs-Sets (FDW-Vollstift) für Sondertürdicken siehe S. 825.





Schnellstift













**3331/3310 ES1 (SK2)**

HOPPE-Aluminium-Schutz-Langschild-Paar für Außen-/Wohnungsabschluss-Türen:

- zertifiziert nach **DIN 18257 ES1**, erfüllt die Anforderungen nach **DIN EN 1906: 37-0142A (SK2)** in Verbindung mit den passenden Türgriffen, Objekt-Garnitur
- Lagerung: für Türgriffe lose, Rückholfeder rechts/links verwendbar, wartungsfreie Gleitlager
- Verbindung: HOPPE-Vollstift für **HOPPE-Schnellstift** (Lochteile)
- Unterkonstruktion: außen Stahl, innen Aluminium, Stütznocken
- Befestigung: verdeckt, durchgehend, Gewindeschrauben M6

duraplus®



Beschreibung			Lochung/ Abstand	F1	F2	F4	F9	P.E.	Krt.
				Art.-Nr./€	Art.-Nr./€	Art.-Nr./€	Art.-Nr./€		
Schutz-Langschild, Paar			72	<b>11985094</b>	12131180	11985100	11985112	1	10
				<b>68,03</b>	<b>68,03</b>	<b>74,83</b>	<b>74,83</b>		
Schutz-Langschild, Paar			92	11985148	12131210	11985155	11985161	1	10
				<b>77,07</b>	<b>77,07</b>	<b>83,87</b>	<b>83,87</b>		
Beschreibung			Lochung/ Abstand	F9-2	F31-1	F9016	F9714M	P.E.	Krt.
				Art.-Nr./€	Art.-Nr./€	Art.-Nr./€	Art.-Nr./€		
Schutz-Langschild, Paar			72	12131209	12040216	11985124	11985136	1	10
				<b>81,64</b>	<b>85,04</b>	<b>68,03</b>	<b>74,83</b>		
Schutz-Langschild, Paar			92		12040228	11985173	11985185	1	10
					<b>94,08</b>	<b>77,07</b>	<b>83,87</b>		

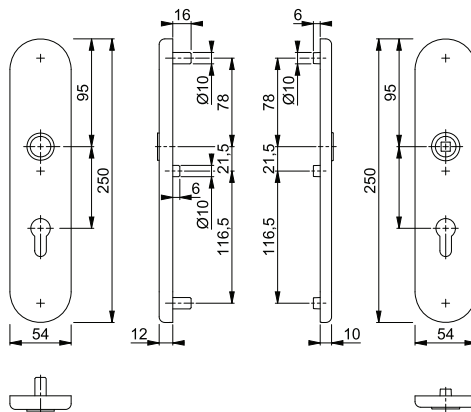

Das Schutz-Langschild-Paar ist ausschließlich mit HOPPE-Schnellstift-Türgriff-Lochteilen (ab S. 497) kombinierbar und entspricht nur so den Anforderungen der Schutzklasse ES1 (SK2).

Befestigungs-Sets (Vollstift) für Sondertürdicken siehe S. 825.



## ■ E61G/2222ZA/2210 ES1 (SK2)

HOPPE-Edelstahl-Schutz-Langschild-Wechsel-Garnitur mit Zylinder-Abdeckung, ohne Türgriff, für Außen-/Wohnungsabschluss-Türen:

- zertifiziert nach **DIN 18257 ES1**, erfüllt die Anforderungen nach **DIN EN 1906: 37-0142A (SK2)** in Verbindung mit den passenden Türgriffen, Objekt-Garnitur
- Lagerung: außen gekröpfter Knopf fest, ummontierbar; innen für Türgriff lose, Rückholfeder rechts/links verwendbar, wartungsfreies Gleitlager
- Verbindung: HOPPE-FDW-Vollstift für **HOPPE-Schnellstift** (Lochteil)
- Zylinder-Abdeckung: gehärteter Stahl, für vorstehende Zylinderlänge 10-18 mm
- Unterkonstruktion: außen Stahl, innen Aluminium, Stütznocken
- Befestigung: verdeckt, durchgehend, Gewindeschrauben M6

duraplus®



Beschreibung			Lochung/ Abstand	F69	P.E.	Krt.	
				Art.-Nr./€			
Wechsel-Garnitur (Knopf/ohne Griff)	37-47	8		72	<b>11980503</b> <b>133,38</b>	1	10
	67-77	10/8		92	11980515 <b>142,42</b>	1	10

**Schnellstift**

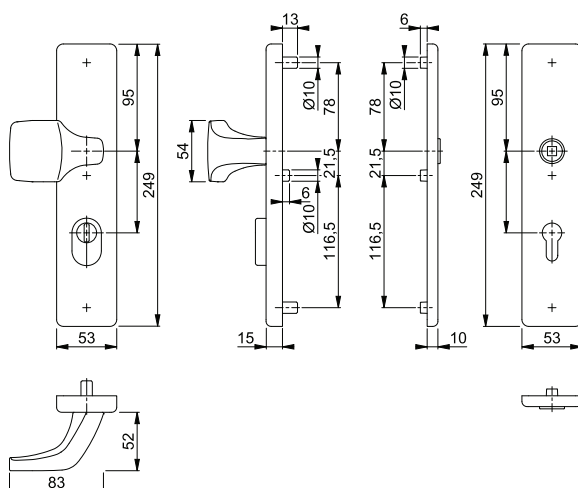

Die Schutz-Langschild-Wechsel-Garnitur ist ausschließlich mit HOPPE-Schnellstift-Türgriff-Lochteilen (ab S. 497) kombinierbar und entspricht nur so den Anforderungen der Schutzklasse ES1 (SK2).

Befestigungs-Sets (FDW-Vollstift) für Sondertürdicken siehe S. 825.



**Schnellstift**





### ■ E2222ZA/2210 ES1 (SK2)

HOPPE-Edelstahl-Schutz-Langschild-Paar mit Zylinder-Abdeckung für Außen-/Wohnungsabschluss-Türen:

- zertifiziert nach **DIN 18257 ES1**, erfüllt die Anforderungen nach **DIN EN 1906: 37-0142A (SK2)** in Verbindung mit den passenden Türgriffen, Objekt-Garnitur
- Lagerung: für Türgriffe lose, Rückholfeder rechts/links verwendbar, wartungsfreie Gleitlager
- Verbindung: HOPPE-Vollstift für **HOPPE-Schnellstift** (Lochteile)
- Zylinder-Abdeckung: gehärteter Stahl, für vorstehende Zylinderlänge 10-18 mm
- Unterkonstruktion: außen Stahl, innen Aluminium, Stütznocken
- Befestigung: verdeckt, durchgehend, Gewindeschrauben M6

duraplus®



Beschreibung			Lochung/ Abstand	F69				P.E.	Krt.	
				Art.-Nr./€						
Schutz-Langschild, Paar	37-47	8		72	<b>11980837</b>				1	10
	67-77	10/8		92	11980849				1	10

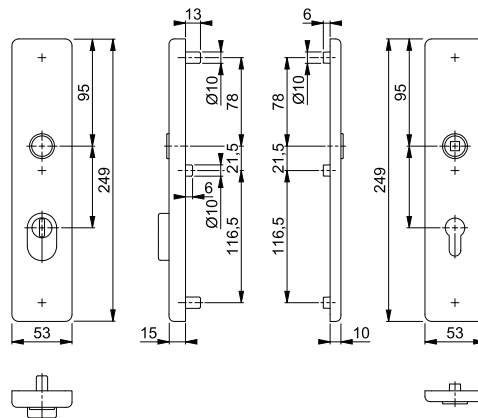

Das Schutz-Langschild-Paar ist ausschließlich mit HOPPE-Schnellstift-Türgriff-Lochteilen (ab S. 497) kombinierbar und entspricht nur so den Anforderungen der Schutzklasse ES1 (SK2).

Befestigungs-Sets (Vollstift) für Sondertürdicken siehe S. 825.



## ■ E61G/2221/2210 ES1 (SK2)

HOPPE-Edelstahl-Schutz-Langschild-Wechsel-Garnitur ohne Türgriff für Außen-/Wohnungsabschluss-Türen:

- zertifiziert nach **DIN 18257 ES1**, erfüllt die Anforderungen nach **DIN EN 1906: 37-0142A (SK2)** in Verbindung mit den passenden Türgriffen, Objekt-Garnitur
- Lagerung: außen gekröpfter Knopf fest, ummontierbar; innen für Türgriff lose, Rückholfeder rechts/links verwendbar, wartungsfreies Gleitlager
- Verbindung: HOPPE-FDW-Vollstift für **HOPPE-Schnellstift** (Lochteil)
- Unterkonstruktion: außen Stahl, innen Aluminium, Stütznocken
- Befestigung: verdeckt, durchgehend, Gewindeschrauben M6

duraplus®



Beschreibung			Lochung/ Abstand	F69				P.E.	Krt.
				Art.-Nr./€					
Wechsel-Garnitur (Knopf/ohne Griff)			72	<b>11980011</b>				1	10
				<b>111,75</b>					
			92	11980023				1	10
				<b>120,79</b>					

Schnellstift

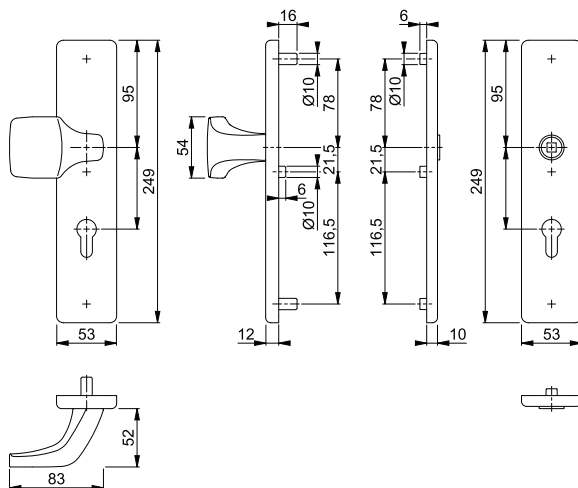

Die Schutz-Langschild-Wechsel-Garnitur ist ausschließlich mit HOPPE-Schnellstift-Türgriff-Lochteilen (ab S. 497) kombinierbar und entspricht nur so den Anforderungen der Schutzklasse ES1 (SK2).

Befestigungs-Sets (FDW-Vollstift) für Sondertürdicken siehe S. 825.



## ■ E2221/2210 ES1 (SK2)

HOPPE-Edelstahl-Schutz-Langschild-Paar für Außen-/Wohnungsabschluss-Türen:

- zertifiziert nach **DIN 18257 ES1**, erfüllt die Anforderungen nach **DIN EN 1906: 37-0142A (SK2)** in Verbindung mit den passenden Türgriffen, Objekt-Garnitur
- Lagerung: für Türgriffe lose, Rückholfeder rechts/links verwendbar, wartungsfreie Gleitlager
- Verbindung: HOPPE-Vollstift für **HOPPE-Schnellstift** (Lochteile)
- Unterkonstruktion: außen Stahl, innen Aluminium, Stütznocken
- Befestigung: verdeckt, durchgehend, Gewindeschrauben M6

duraplus®



Beschreibung			Lochung/ Abstand	F69				P.E.	Krt.
				Art.-Nr./€					
Schutz-Langschild, Paar			72	<b>11980680</b>				1	10
				<b>87,78</b>					
			92	11980825				1	10
				<b>96,82</b>					

Schnellstift

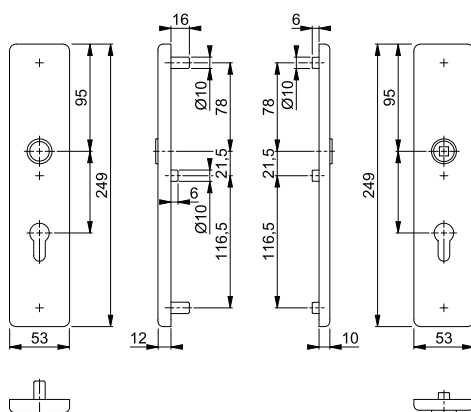

Das Schutz-Langschild-Paar ist ausschließlich mit HOPPE-Schnellstift-Türgriff-Lochteilen (ab S. 497) kombinierbar und entspricht nur so den Anforderungen der Schutzklasse ES1 (SK2).

Befestigungs-Sets (Vollstift) für Sondertürdicken siehe S. 825.



**Schnellstift**





### E86G/3332ZA/3310 ES2 (SK3)

HOPPE-Edelstahl-Schutz-Langschild-Wechsel-Garnitur mit Zylinder-Abdeckung, ohne Türgriff, für Außen-/Wohnungsabschluss-Türen:

- zertifiziert nach **DIN 18257 ES2**, erfüllt die Anforderungen nach **DIN EN 1906: 37-0143A (SK3)** in Verbindung mit den passenden Türgriffen, Objekt-Garnitur
- Lagerung: außen gekröpfter Knopf fest, ummontierbar; innen für Türgriff lose, Rückholfeder rechts/links verwendbar, wartungsfreies Gleitlager
- Verbindung: HOPPE-FDW-Vollstift für **HOPPE-Schnellstift** (Lochteil)
- Zylinder-Abdeckung: gehärteter Stahl, für vorstehende Zylinderlänge 10-18 mm
- Unterkonstruktion: außen Stahl, innen Aluminium, Stütznocken
- Befestigung: verdeckt, durchgehend, Gewindeschrauben M6

duraplus®



Beschreibung			Lochung/ Abstand	F69				P.E.	Krt.
				Art.-Nr./€					
Wechsel-Garnitur (Knopf/ohne Griff)	37-47	8	 72	<b>12042213</b> <b>165,89</b>				1	10
	67-77	10/8	 92	12042250 <b>174,93</b>				1	10

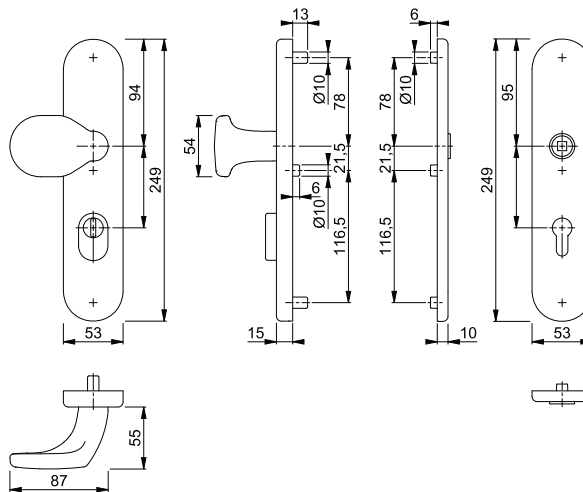

Die Schutz-Langschild-Wechsel-Garnitur ist ausschließlich mit HOPPE-Schnellstift-Türgriff-Lochteilen (ab S. 497) kombinierbar und entspricht nur so den Anforderungen der Schutzklasse ES2 (SK3).

Befestigungs-Sets (FDW-Vollstift) für Sondertürdicken siehe S. 825.



## ■ E86G/3332ZA/3310 ES1 (SK2)

HOPPE-Edelstahl-Schutz-Langschild-Wechsel-Garnitur mit Zylinder-Abdeckung, ohne Türgriff, für Außen-/Wohnungsabschluss-Türen:

- zertifiziert nach **DIN 18257 ES1**, erfüllt die Anforderungen nach **DIN EN 1906: 37-0142A (SK2)** in Verbindung mit den passenden Türgriffen, Objekt-Garnitur
- Lagerung: außen gekröpfter Knopf fest, ummontierbar; innen für Türgriff lose, Rückholfeder rechts/links verwendbar, wartungsfreies Gleitlager
- Verbindung: HOPPE-FDW-Vollstift für **HOPPE-Schnellstift** (Lochteil)
- Zylinder-Abdeckung: gehärteter Stahl, für vorstehende Zylinderlänge 10-18 mm
- Unterkonstruktion: außen Stahl, innen Aluminium, Stütznocken
- Befestigung: verdeckt, durchgehend, Gewindeschrauben M6

duraplus®



Beschreibung			Lochung/ Abstand	F69	F9016M	F9714M	P.E.	Krt.
				Art.-Nr./€	Art.-Nr./€	Art.-Nr./€		
Wechsel-Garnitur (Knopf/ohne Griff)	37-47	8	72	<b>11979999</b> <b>119,02</b>	12308663 <b>154,73</b>	12187744 <b>154,73</b>	1	10
	67-77	10/8	92	11980005 <b>128,06</b>	12308675 <b>163,77</b>	12308687 <b>163,77</b>	1	10

**Schnellstift**

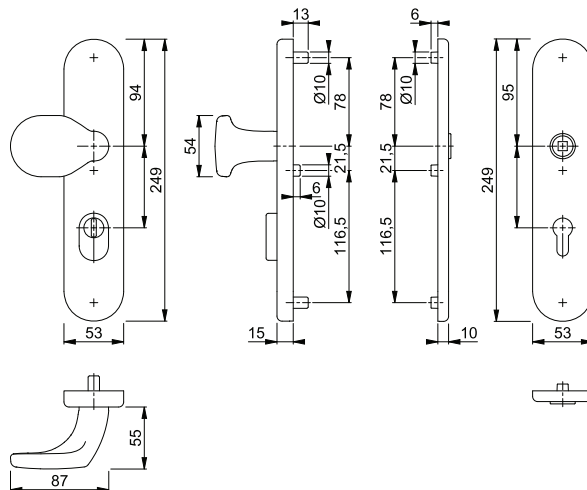

Die Schutz-Langschild-Wechsel-Garnitur ist ausschließlich mit HOPPE-Schnellstift-Türgriff-Lochteilen (ab S. 497) kombinierbar und entspricht nur so den Anforderungen der Schutzklasse ES1 (SK2).

Befestigungs-Sets (FDW-Vollstift) für Sondertürdicken siehe S. 825.



**Schnellstift**

## E3332ZA/3310 ES1 (SK2)

HOPPE-Edelstahl-Schutz-Langschild-Paar mit Zylinder-Abdeckung für Außen-/Wohnungsabschluss-Türen:

- zertifiziert nach **DIN 18257 ES1**, erfüllt die Anforderungen nach **DIN EN 1906: 37-0142A (SK2)** in Verbindung mit den passenden Türgriffen, Objekt-Garnitur
- Lagerung: für Türgriffe lose, Rückholfeder rechts/links verwendbar, wartungsfreie Gleitlager
- Verbindung: HOPPE-Vollstift für **HOPPE-Schnellstift** (Lochteile)
- Zylinder-Abdeckung: gehärteter Stahl, für vorstehende Zylinderlänge 10-18 mm
- Unterkonstruktion: außen Stahl, innen Aluminium, Stütznocken
- Befestigung: verdeckt, durchgehend, Gewindeschrauben M6

duraplus®



Beschreibung	37-47	8	Lochung/ Abstand	F69	F9016M	F9714M	P.E.	Krt.
				Art.-Nr./€	Art.-Nr./€	Art.-Nr./€		
Schutz-Langschild, Paar	72	72	72	<b>11980679</b> <b>109,42</b>	12308742 <b>142,24</b>	12308754 <b>142,24</b>	1	10
	92	92	92	11980771 <b>118,45</b>	12308766 <b>151,28</b>	12308778 <b>151,28</b>	1	10

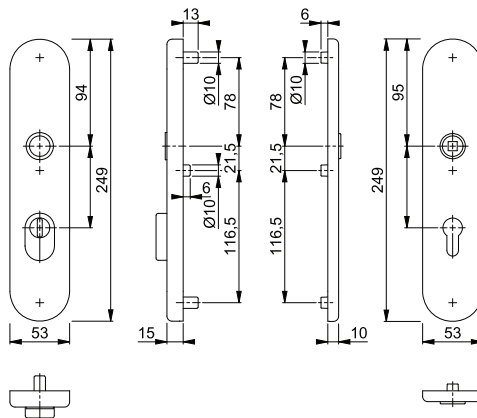

Das Schutz-Langschild-Paar ist ausschließlich mit HOPPE-Schnellstift-Türgriff-Lochteilen (ab S. 497) kombinierbar und entspricht nur so den Anforderungen der Schutzklasse ES1 (SK2).

Befestigungs-Sets (Vollstift) für Sondertürdicken siehe S. 825.

## ■ E86G/3331/3310 ES1 (SK2)

HOPPE-Edelstahl-Schutz-Langschild-Wechsel-Garnitur ohne Türgriff für Außen-/Wohnungsabschluss-Türen:

- zertifiziert nach **DIN 18257 ES1**, erfüllt die Anforderungen nach **DIN EN 1906: 37-0142A (SK2)** in Verbindung mit den passenden Türgriffen, Objekt-Garnitur
- Lagerung: außen gekröpfter Knopf fest, ummontierbar; innen für Türgriff lose, Rückholfeder rechts/links verwendbar, wartungsfreies Gleitlager
- Verbindung: HOPPE-FDW-Vollstift für **HOPPE-Schnellstift** (Lochteil)
- Unterkonstruktion: außen Stahl, innen Aluminium, Stütznocken
- Befestigung: verdeckt, durchgehend, Gewindeschrauben M6

duraplus®



Beschreibung			Lochung/ Abstand	F69	F9016M	F9714M	P.E.	Krt.
				Art.-Nr./€	Art.-Nr./€	Art.-Nr./€		
Wechsel-Garnitur (Knopf/ohne Griff)	37-47	8	72	<b>11979975</b> <b>97,38</b>	12308596 <b>126,60</b>	12308602 <b>126,60</b>	1	10
	67-77	10/8	92	11979987 <b>106,42</b>	12308626 <b>135,64</b>	12308638 <b>135,64</b>	1	10

Schnellstift

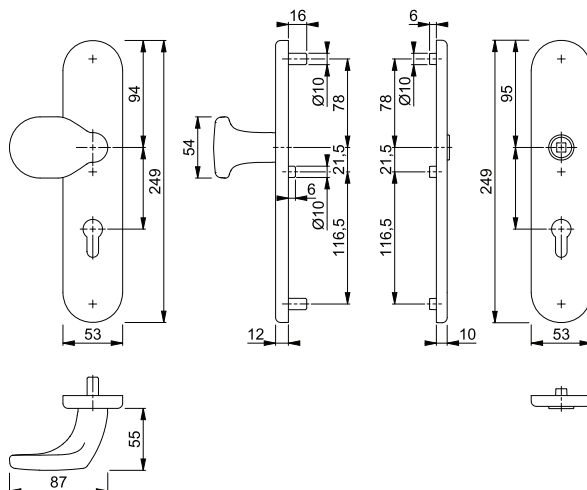

Die Schutz-Langschild-Wechsel-Garnitur ist ausschließlich mit HOPPE-Schnellstift-Türgriff-Lochteilen (ab S. 497) kombinierbar und entspricht nur so den Anforderungen der Schutzklasse ES1 (SK2).

Befestigungs-Sets (FDW-Vollstift) für Sondertürdicken siehe S. 825.

## ■ E3331/3310 ES1 (SK2)

HOPPE-Edelstahl-Schutz-Langschild-Paar für Außen-/Wohnungsabschluss-Türen:

- zertifiziert nach **DIN 18257 ES1**, erfüllt die Anforderungen nach **DIN EN 1906: 37-0142A (SK2)** in Verbindung mit den passenden Türgriffen, Objekt-Garnitur
- Lagerung: für Türgriffe lose, Rückholfeder rechts/links verwendbar, wartungsfreie Gleitlager
- Verbindung: HOPPE-Vollstift für **HOPPE-Schnellstift** (Lochteile)
- Unterkonstruktion: außen Stahl, innen Aluminium, Stütznocken
- Befestigung: verdeckt, durchgehend, Gewindeschrauben M6

duraplus®



Beschreibung			Lochung/ Abstand	F69	F9016M	F9714M	P.E.	Krt.
				Art.-Nr./€	Art.-Nr./€	Art.-Nr./€		
Schutz-Langschild, Paar	37-47	8	72	<b>11980540</b> <b>87,78</b>	12308699 <b>114,11</b>	12308705 <b>114,11</b>	1	10
	67-77	10/8	92	11980746 <b>96,82</b>	12308717 <b>123,15</b>	12308729 <b>123,15</b>	1	10

Schnellstift

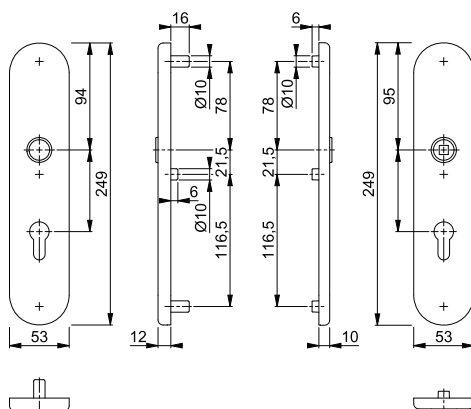

Das Schutz-Langschild-Paar ist ausschließlich mit HOPPE-Schnellstift-Türgriff-Lochteilen (ab S. 497) kombinierbar und entspricht nur so den Anforderungen der Schutzklasse ES1 (SK2).

Befestigungs-Sets (Vollstift) für Sondertürdicken siehe S. 825.







**Schnellstift**

**Amsterdam - 1400**

duraplus®

HOPPE-Aluminium-Türgriff-Lochteil für Innentüren:  
 • Verbindung: für **HOPPE-Schnellstift** mit HOPPE-Vollstift  
 • Bund: für Lagerung lose

Beschreibung							P.E.	Krt.
			F1	F9714M				
Türgriff-Lochteil, Stück		8	Art.-Nr./€ <b>3277144</b> 13,37	Art.-Nr./€ 11592285 14,71			10	20

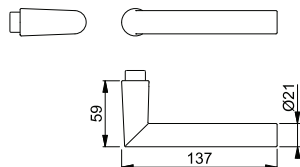



**Schnellstift**

**Amsterdam - E1400Z**

duraplus®

HOPPE-Edelstahl-Türgriff-Lochteil für Innentüren:  
 • Verbindung: für **HOPPE-Schnellstift** mit HOPPE-Vollstift  
 • Bund: für Lagerung lose



Beschreibung							P.E.	Krt.
			F69					
Türgriff-Lochteil, Stück		8	Art.-Nr./€ <b>3289444</b> 9,61				10	20

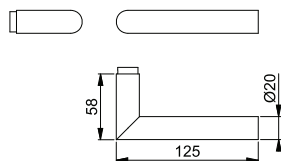



**Schnellstift**

**Austin - 1769**

duraplus®

HOPPE-Aluminium-Türgriff-Lochteil für Innentüren:  
 • Verbindung: für **HOPPE-Schnellstift** mit HOPPE-Vollstift  
 • Bund: für Lagerung lose

Beschreibung			F1	F31-1	F9016M	F9714M	P.E.	Krt.
			Art.-Nr./€	Art.-Nr./€	Art.-Nr./€	Art.-Nr./€		
Türgriff-Lochteil, Stück		8	<b>11784167</b> 13,06	11784575 16,32	11784556 14,36	11784507 14,36	10	20

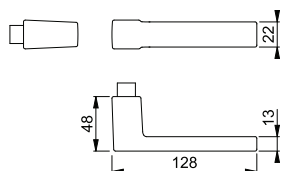

**Neu**



Abb. demnächst verfügbar

**Schnellstift**

**Austin - 1769**

duraplus®

HOPPE-Aluminium-Türgriff-Lochteil für Innentüren:  
 • Verbindung: für **HOPPE-Schnellstift** mit HOPPE-Vollstift  
 • Bund: für Lagerung lose

Beschreibung			F7016M	F7302STRUK	F8607STRUK	F9301STRUK	P.E.	Krt.
			Art.-Nr./€	Art.-Nr./€	Art.-Nr./€	Art.-Nr./€		
Türgriff-Lochteil, Stück		8	12253984 16,97	<b>12254010</b> 16,97	12253704 16,97	12253959 16,97	10	20

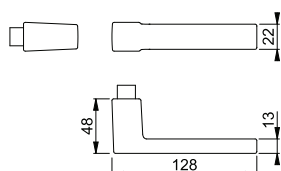



Schnellstift

## Bonn - 150

duraplus®

HOPPE-Aluminium-Türgriff-Lochteil für Innentüren:

- Verbindung: für **HOPPE-Schnellstift** mit HOPPE-Vollstift
- Bund: für Lagerung lose

Beschreibung			F1				P.E.	Krt.
			Art.-Nr./€					
Türgriff-Lochteil, Stück		8	<b>3388418</b> <b>13,37</b>				10	20

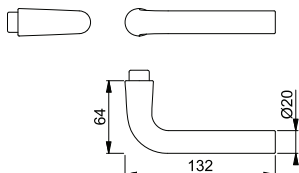

Schnellstift

## Bonn - E150Z

duraplus®

HOPPE-Edelstahl-Türgriff-Lochteil für Innentüren:

- Verbindung: für **HOPPE-Schnellstift** mit HOPPE-Vollstift
- Bund: für Lagerung lose



Beschreibung			F69				P.E.	Krt.
			Art.-Nr./€					
Türgriff-Lochteil, Stück		8	<b>3289903</b> <b>9,61</b>				10	20

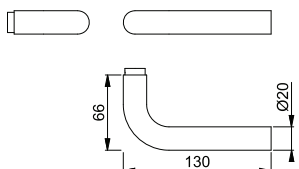

Schnellstift

## Dallas - 1643

duraplus®

HOPPE-Aluminium-Türgriff-Lochteil für Innentüren:

- Verbindung: für **HOPPE-Schnellstift** mit HOPPE-Vollstift
- Bund: für Lagerung lose

Beschreibung			F1		F9		P.E.	Krt.
			Art.-Nr./€		Art.-Nr./€			
Türgriff-Lochteil, Stück		8	<b>3707562</b> <b>19,94</b>		3707600 <b>21,93</b>		10	20

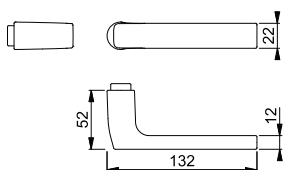





Schnellstift

**Dallas - E1643Z**

duraplus®

- HOPPE-Edelstahl-Türgriff-Lochteil für Innentüren:  
 • Verbindung: für **HOPPE-Schnellstift** mit HOPPE-Vollstift  
 • Bund: für Lagerung lose



Beschreibung			F69				P.E.	Krt.
			Art.-Nr./€					
Türgriff-Lochteil, Stück		8	<b>3706375</b> <b>23,97</b>				10	20

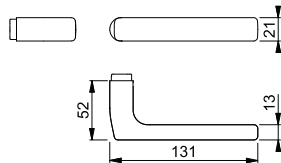





Schnellstift

**Hamburg - 1700**

duraplus®

- HOPPE-Aluminium-Türgriff-Lochteil für Innentüren:  
 • Verbindung: für **HOPPE-Schnellstift** mit HOPPE-Vollstift  
 • Bund: für Lagerung lose

Beschreibung			F1	F4	F9	F31-1	P.E.	Krt.
			Art.-Nr./€	Art.-Nr./€	Art.-Nr./€	Art.-Nr./€		
Türgriff-Lochteil, Stück		8	<b>11783102</b> <b>9,07</b>	11904653 <b>9,98</b>	11783114 <b>9,98</b>	11783145 <b>11,34</b>	10	20
Beschreibung			F9016M	F9714M			P.E.	Krt.
Türgriff-Lochteil, Stück		8	11783138 <b>9,98</b>	11783126 <b>9,98</b>			10	20

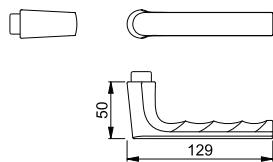

Neu





Schnellstift

**Hamburg - 1700**

duraplus®

- HOPPE-Aluminium-Türgriff-Lochteil für Innentüren:  
 • Verbindung: für **HOPPE-Schnellstift** mit HOPPE-Vollstift  
 • Bund: für Lagerung lose

Beschreibung			F7016M	F7302STRUK	F8607STRUK	F9301STRUK	P.E.	Krt.
			Art.-Nr./€	Art.-Nr./€	Art.-Nr./€	Art.-Nr./€		
Türgriff-Lochteil, Stück		8	12253327 <b>11,79</b>	<b>12253339</b> <b>11,79</b>	12253224 <b>11,79</b>	12253303 <b>11,79</b>	10	20

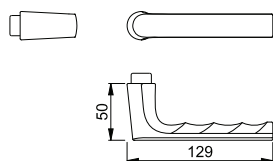



Schnellstift

## Lecce - 1405

duraplus®

HOPPE-Aluminium-Türgriff-Lochteil für Innentüren:

- Verbindung: für **HOPPE-Schnellstift** mit HOPPE-Vollstift
- Bund: für Lagerung lose

Beschreibung			8	F49/F9-2				P.E.	Krt.
				Art.-Nr./€					
Türgriff-Lochteil, Stück				<b>12131519</b>				10	20
				<b>11,79</b>					

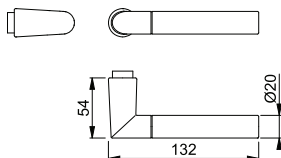

Schnellstift

## Luxembourg - 199

duraplus®

HOPPE-Aluminium-Türgriff-Lochteil für Innentüren:

- Verbindung: für **HOPPE-Schnellstift** mit HOPPE-Vollstift
- Bund: für Lagerung lose

Beschreibung			8	F1	F4	F9	F31-1	P.E.	Krt.
				Art.-Nr./€	Art.-Nr./€	Art.-Nr./€	Art.-Nr./€		
Türgriff-Lochteil, Stück				<b>3249194</b>	3249207	3249223	12131575	10	20
				<b>14,50</b>	<b>15,95</b>	<b>15,95</b>	<b>18,13</b>		
Beschreibung				F9016	F9714M			P.E.	Krt.
Türgriff-Lochteil, Stück			8	11633050	3917105			10	20
				<b>14,50</b>	<b>15,95</b>				

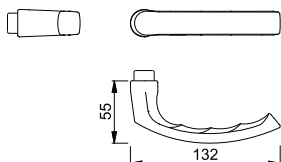

Schnellstift

## Marseille - 1138

duraplus®

HOPPE-Aluminium-Türgriff-Lochteil für Innentüren:

- Verbindung: für **HOPPE-Schnellstift** mit HOPPE-Vollstift
- Bund: für Lagerung lose

Beschreibung			8	F1				P.E.	Krt.
				Art.-Nr./€					
Türgriff-Lochteil, Stück				<b>3169813</b>				10	20
				<b>9,71</b>					

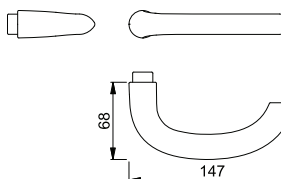





**Schnellstift**

**Marseille - E1138Z**

duraplus®

- HOPPE-Edelstahl-Türgriff-Lochteil für Innentüren:  
 • Verbindung: für **HOPPE-Schnellstift** mit HOPPE-Vollstift  
 • Bund: für Lagerung lose



Beschreibung			F69				P.E.	Krt.
			Art.-Nr./€					
Türgriff-Lochteil, Stück		8	<b>3156502</b> <b>12,48</b>				10	20

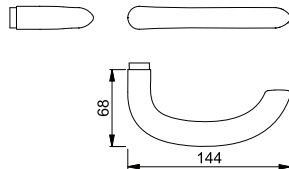



**Schnellstift**

**New York - 1810H**

duraplus®

- HOPPE-Aluminium-Türgriff-Lochteil für Wohnungsabschluss-Türen:  
 • Verbindung: für **HOPPE-Schnellstift** mit HOPPE-Vollstift  
 • Bund: für Lagerung lose

Beschreibung			F1				P.E.	Krt.
			Art.-Nr./€					
Türgriff-Lochteil, Stück		8	<b>12134922</b> <b>10,66</b>				10	20

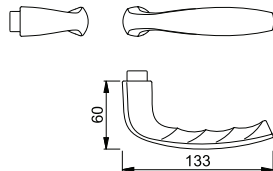

12





**Schnellstift**

**Paris - 138**

duraplus®

- HOPPE-Aluminium-Türgriff-Lochteil für Innentüren:  
 • Verbindung: für **HOPPE-Schnellstift** mit HOPPE-Vollstift  
 • Bund: für Lagerung lose

Beschreibung			F1	F2	F4	F9016	P.E.	Krt.
			Art.-Nr./€	Art.-Nr./€	Art.-Nr./€	Art.-Nr./€		
Türgriff-Lochteil, Stück		8	<b>3364758</b> <b>13,37</b>	3364766 <b>13,37</b>	3766175 <b>14,71</b>	3510612 <b>13,37</b>	10	20

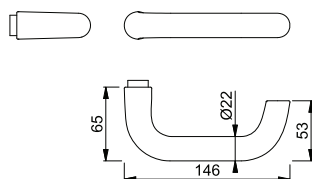



Schnellstift

## Paris - 138L

duraplus®

HOPPE-Aluminium-Türgriff-Lochteil für Innentüren:

- Verbindung: für **HOPPE-Schnellstift** mit HOPPE-Vollstift
- Bund: für Lagerung lose

Beschreibung			8	F1	F2	F4	F9016	P.E.	Krt.
				Art.-Nr./€	Art.-Nr./€	Art.-Nr./€	Art.-Nr./€		
Türgriff-Lochteil, Stück				<b>3275966</b> 13,37	3397103 13,37	3275974 14,71	3397154 13,37	10	20

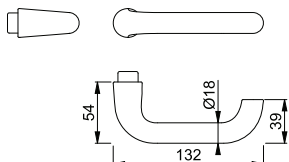

Schnellstift

## Paris - E138Z

duraplus®

HOPPE-Edelstahl-Türgriff-Lochteil für Innentüren:

- Verbindung: für **HOPPE-Schnellstift** mit HOPPE-Vollstift
- Bund: für Lagerung lose



Beschreibung			8	F69	P.E.	Krt.
				Art.-Nr./€		
Türgriff-Lochteil, Stück				<b>3289989</b> 9,61	10	20

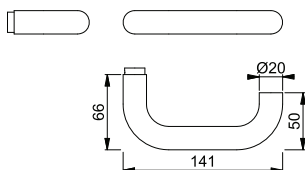

Schnellstift

## Rotterdam - 1401

duraplus®

HOPPE-Aluminium-Türgriff-Lochteil für Innentüren:

- Verbindung: für **HOPPE-Schnellstift** mit HOPPE-Vollstift
- Bund: für Lagerung lose

Beschreibung			8	F1	P.E.	Krt.
				Art.-Nr./€		
Türgriff-Lochteil, Stück				<b>12131659</b> 28,09	10	20

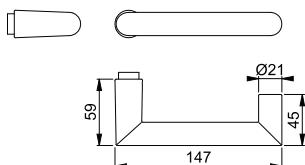

Schnellstift

## Rotterdam - E1401Z

duraplus®

HOPPE-Edelstahl-Türgriff-Lochteil für Innentüren:

- Verbindung: für **HOPPE-Schnellstift** mit HOPPE-Vollstift
- Bund: für Lagerung lose



Beschreibung			8	F69	P.E.	Krt.
				Art.-Nr./€		
Türgriff-Lochteil, Stück				<b>3573218</b> 25,29	10	20

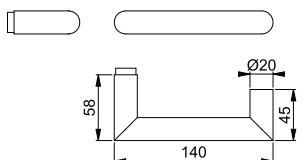





**Schnellstift**

**San Francisco - 1301**

duraplus®

HOPPE-Aluminium-Türgriff-Lochteil für Innentüren:

- Verbindung: für **HOPPE-Schnellstift** mit HOPPE-Vollstift
- Bund: für Lagerung lose

Beschreibung			F1				P.E.	Krt.
			Art.-Nr./€					
Türgriff-Lochteil, Stück		8	<b>3855071</b> <b>16,33</b>				10	20

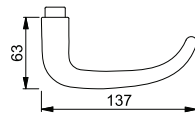

**Schnellstift**



**San Francisco - E1301Z**

duraplus®

HOPPE-Edelstahl-Türgriff-Lochteil für Innentüren:

- Verbindung: für **HOPPE-Schnellstift** mit HOPPE-Vollstift
- Bund: für Lagerung lose



Beschreibung			F69				P.E.	Krt.
			Art.-Nr./€					
Türgriff-Lochteil, Stück		8	<b>3842764</b> <b>16,22</b>				10	20

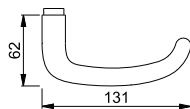

12





**Schnellstift**

**Stockholm - 1140**

duraplus®

HOPPE-Aluminium-Türgriff-Lochteil für Innentüren:

- Verbindung: für **HOPPE-Schnellstift** mit HOPPE-Vollstift
- Bund: für Lagerung lose

Beschreibung			F1	F9	P.E.	Krt.	
			Art.-Nr./€	Art.-Nr./€			
Türgriff-Lochteil, Stück		8	<b>3169910</b> <b>9,07</b>	3249397 <b>9,98</b>		10	20

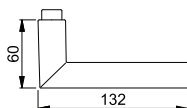



Schnellstift

## Stockholm - E1140Z

duraplus®

HOPPE-Edelstahl-Türgriff-Lochteil für Innentüren:

- Verbindung: für **HOPPE-Schnellstift** mit HOPPE-Vollstift
- Bund: für Lagerung lose



Beschreibung			F69				P.E.	Krt.
			Art.-Nr./€					
Türgriff-Lochteil, Stück		8	<b>3259341</b> <b>11,72</b>				10	20

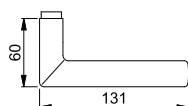

Schnellstift

## Tôkyô - 1710

duraplus®

HOPPE-Aluminium-Türgriff-Lochteil für Innentüren:

- Verbindung: für **HOPPE-Schnellstift** mit HOPPE-Vollstift
- Bund: für Lagerung lose

Beschreibung			F1				P.E.	Krt.
			Art.-Nr./€					
Türgriff-Lochteil, Stück		8	<b>3174276</b> <b>6,47</b>				10	20

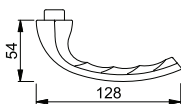

Schnellstift

## Trondheim - E1430Z

duraplus®

HOPPE-Edelstahl-Türgriff-Lochteil für Innentüren:

- Verbindung: für **HOPPE-Schnellstift** mit HOPPE-Vollstift
- Bund: für Lagerung lose



Beschreibung			F69				P.E.	Krt.
			Art.-Nr./€					
Türgriff, Paar	35-45	8	3425830 <b>25,92</b>				1	15
Türgriff-Lochteil, Stück		8	<b>2901515</b> <b>11,35</b>				10	20

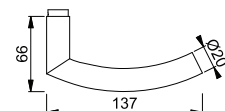









**Schnellstift**

**Verona - 1510**

duraplus®

HOPPE-Aluminium-Türgriff-Lochteil für Innentüren:

- Verbindung: für **HOPPE-Schnellstift** mit HOPPE-Vollstift
- Bund: für Lagerung lose

Beschreibung				F1	F2	F4	F9	P.E.	Krt.
				Art.-Nr./€	Art.-Nr./€	Art.-Nr./€	Art.-Nr./€		
Türgriff-Lochteil, Stück		8		<b>3257784</b> <b>9,07</b>	3733963 <b>9,07</b>	3257805 <b>9,98</b>	3257813 <b>9,98</b>	10	20
Beschreibung				F9714M				P.E.	Krt.
Türgriff-Lochteil, Stück		8		3958855 <b>9,98</b>				10	20

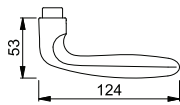

**Schnellstift**



**Verona - E1800Z**

duraplus®

HOPPE-Edelstahl-Türgriff-Lochteil für Innentüren:

- Verbindung: für **HOPPE-Schnellstift** mit HOPPE-Vollstift
- Bund: für Lagerung lose



Beschreibung				F69	P.E.	Krt.
				Art.-Nr./€		
Türgriff-Lochteil, Stück		8		<b>2901443</b> <b>43,27</b>	10	20

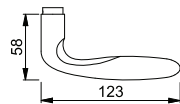



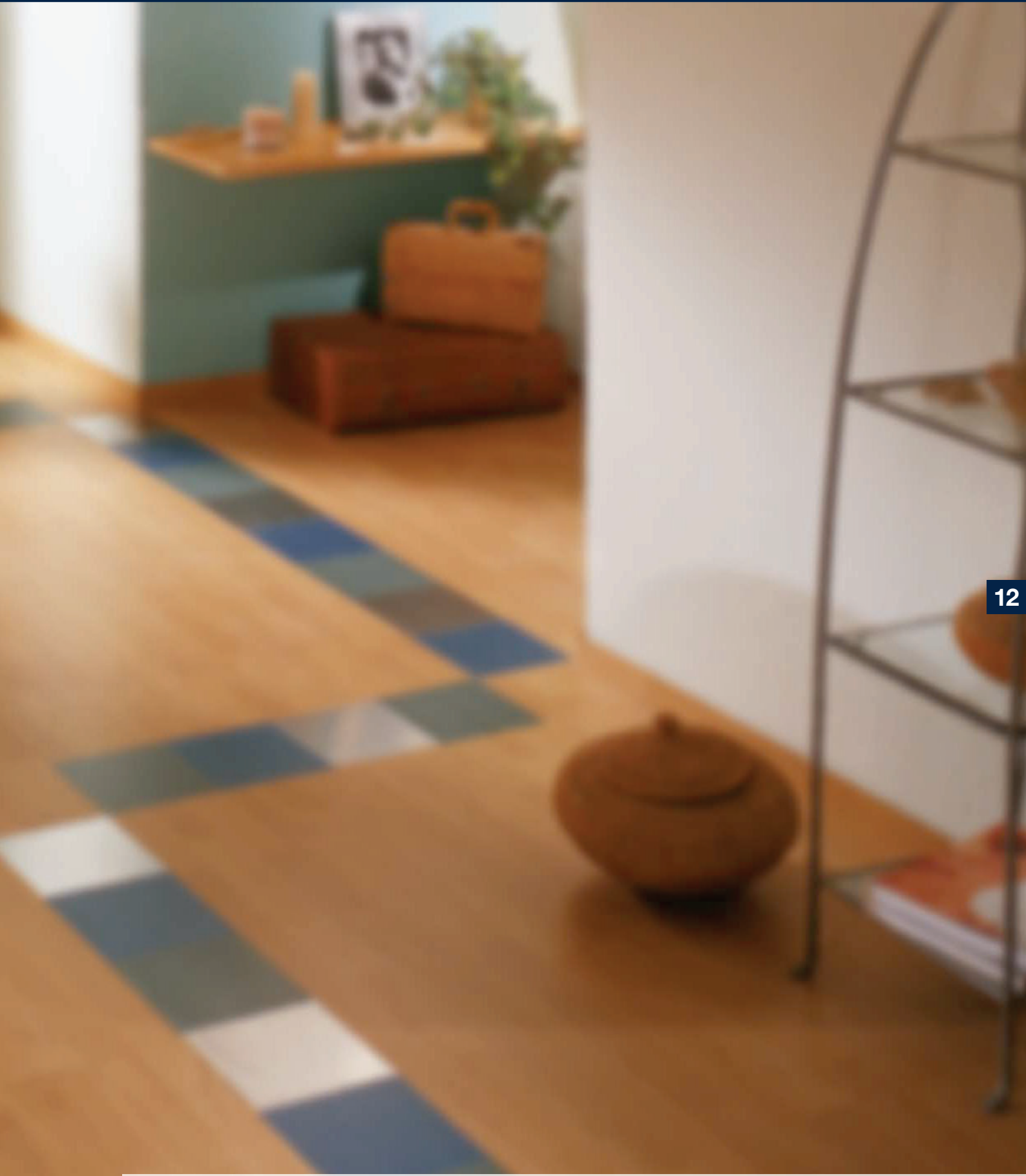

12

konsequent günstig **duranorm**®



## Alta - E86G/3331A/3440/1433Z ES0 (SK1)

duranorm®

HOPPE-Edelstahl-Schutz-Langschild-Wechsel-Garnitur für Außen-/Wohnungsabschluss-Türen:

- erfüllt die Anforderungen nach **DIN 18257 ES0 (SK1)**
- Lagerung: außen gekröpfter Knopf fest, ummontierbar; innen Türgriff lose, wartungsfreies Gleitlager
- Verbindung: HOPPE-FDW-Profilstift (Lochteil)
- Unterkonstruktion: Zamak, Stütznocken
- Befestigung: innen sichtbar, durchgehend, Gewindeschrauben M6



Beschreibung			Lochung/ Abstand	F69			P.E.	Krt.
				Art.-Nr./€				
Wechsel-Garnitur (Knopf/Griff)	37-42	8	72	3941447			1	10
				81,06				
			72	11728218				1
	42-47	8	72	3951055			1	10
				81,06				

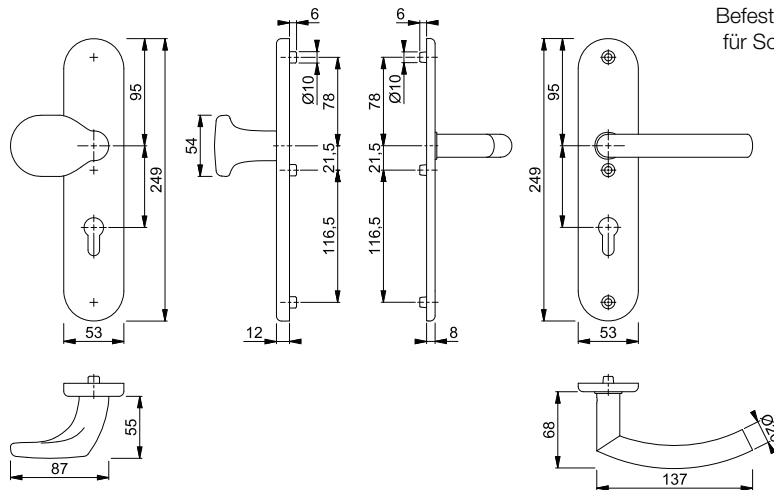

Befestigungs-Sets (FDW-Profilstift)  
für Sondertürdicken siehe S. 831.







■ **Baden - E86G/3331A/3440/1388Z ES0 (SK1)**

duranorm®

HOPPE-Edelstahl-Schutz-Langschild-Wechsel-Garnitur für Außen-/Wohnungsabschluss-Türen:

- erfüllt die Anforderungen nach **DIN 18257 ES0 (SK1)**
- Lagerung: außen gekröpfter Knopf fest, ummontierbar; innen Türgriff lose, wartungsfreies Gleitlager
- Verbindung: HOPPE-FDW-Profilstift (Lochteil)
- Unterkonstruktion: Zamak, Stütznocken
- Befestigung: innen sichtbar, durchgehend, Gewindeschrauben M6



Beschreibung			Lochung/ Abstand	F69				P.E.	Krt.
				Art.-Nr./€					
Wechsel-Garnitur (Knopf/Griff)	37-42	8		72	<b>3941130</b>			1	10
	42-47	8		72	3951012			1	10

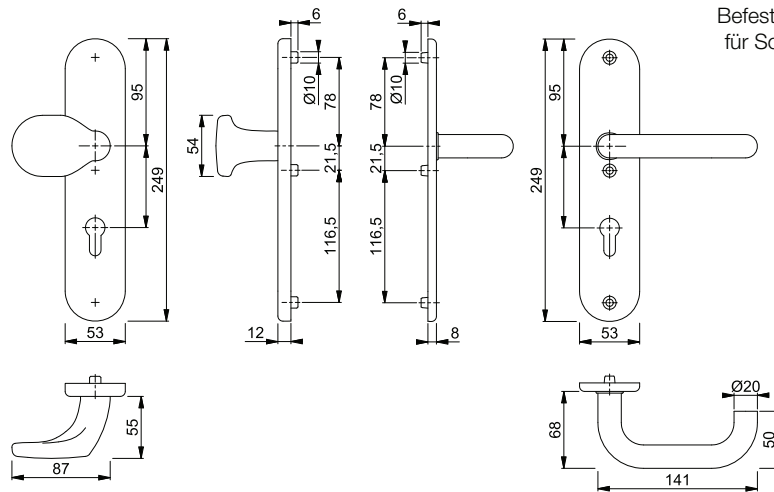

Befestigungs-Sets (FDW-Profilstift)  
für Sondertürdicken siehe S. 831.



## ■ Birmingham - 78G/2222A/2440/1117 ES0 (SK1)

duranorm®

HOPPE-Aluminium-Schutz-Langschild-Wechsel-Garnitur für Außen-/Wohnungsabschluss-Türen:

- erfüllt die Anforderungen nach **DIN 18257 ES0 (SK1)**
- Lagerung: außen gekröpfter Knopf fest, ummontierbar; innen Türgriff lose, wartungsfreies Gleitlager
- Verbindung: HOPPE-FDW-Profilstift (Lochteil)
- Unterkonstruktion: Zamak, Stütznocken
- Befestigung: innen sichtbar, durchgehend, Gewindeschrauben M6

Beschreibung	37-42	8	Lochung/ Abstand	F1	F2	F4	P.E.	Krt.
				Art.-Nr./€	Art.-Nr./€	Art.-Nr./€		
Wechsel-Garnitur (Knopf/Griff)	37-42	8	72	<b>3958919</b> 40,52	3958927 40,52	3958935 44,57	1	10
	67-72	10	92	3958847 49,56	3958871 49,56	3958880 53,61	1	10
Türgriff-Garnitur (Griff/Griff)	37-42	8	72	2550591 40,52	2550612 40,52	2550621 44,57	1	10
	67-72	10	92	2579263 49,56	2579271 49,56	2579298 53,61	1	10

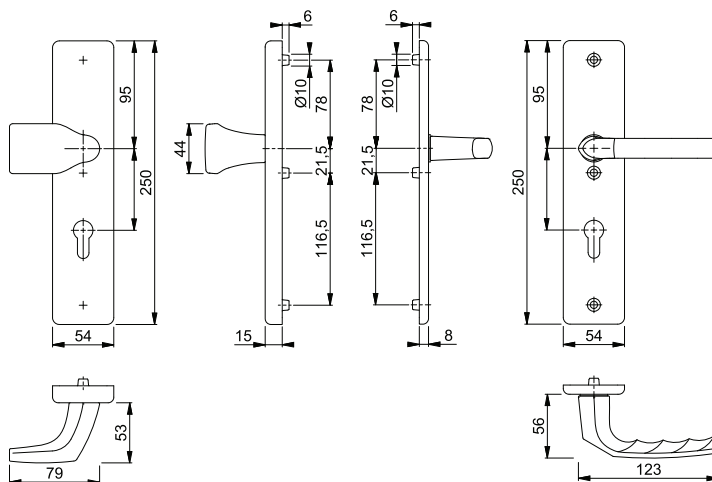

Befestigungs-Sets (FDW-Profilstift)  
für Sondertürdicken siehe S. 831.













**Birmingham - 78G/2221A/2440/1117 ES0 (SK1)**

duranorm®

HOPPE-Aluminium-Schutz-Langschild-Wechsel-Garnitur für Außen-/Wohnungsabschluss-Türen:

- erfüllt die Anforderungen nach **DIN 18257 ES0 (SK1)**
- Lagerung: außen gekröpfter Knopf fest, ummontierbar; innen Türgriff lose, wartungsfreies Gleitlager
- Verbindung: HOPPE-FDW-Profilstift (Lochteil)
- Unterkonstruktion: Zamak, Stütznocken
- Befestigung: innen sichtbar, durchgehend, Gewindeschrauben M6

Beschreibung			Lochung/ Abstand	F1	F2	F4	P.E.	Krt.	
				Art.-Nr./€	Art.-Nr./€	Art.-Nr./€			
Wechsel-Garnitur (Knopf/Griff)	37-42	8	 72	<b>3841104</b> 40,52	3958791 40,52	3841139 44,57	1	10	
			 72	11539136 43,45			1	8	
	67-72	10	 92	3958898 49,56	3958775 49,56	3958901 53,61	1	10	
			 92	11539148 52,49			1	8	
	Türgriff-Garnitur (Griff/Griff)	37-42	8	 72	2550532 40,52	2550567 40,52	2550575 44,57	1	10
				 72	11564605 43,45			1	8
67-72		10	 92	2578324 49,56	2578973 49,56	2579247 53,61	1	10	
			 92	11564575 52,49			1	8	

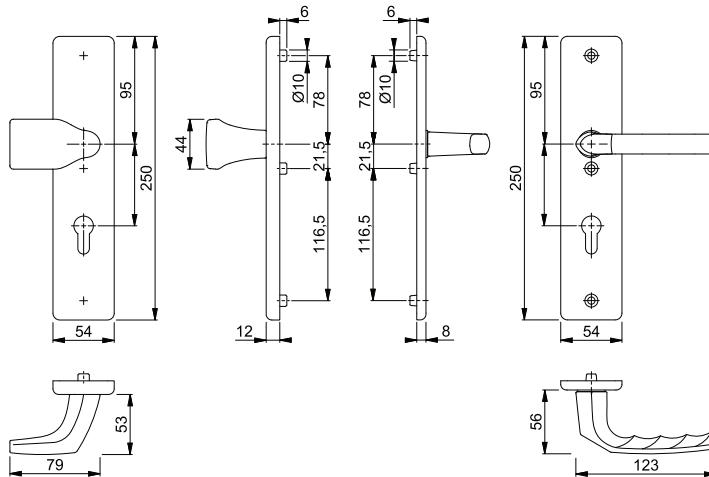

Befestigungs-Sets (FDW-Profilstift)  
für Sondertürdicken siehe S. 831.



## ■ Essen - E86G/3331A/3440/1555Z ES0 (SK1)

duranorm®

HOPPE-Edelstahl-Schutz-Langschild-Wechsel-Garnitur für Außen-/Wohnungsabschluss-Türen:

- erfüllt die Anforderungen nach **DIN 18257 ES0 (SK1)**
- Lagerung: außen gekröpfter Knopf fest, ummontierbar; innen Türgriff lose, wartungsfreies Gleitlager
- Verbindung: HOPPE-FDW-Profilstift (Lochteil)
- Unterkonstruktion: Zamak, Stütznocken
- Befestigung: innen sichtbar, durchgehend, Gewindeschrauben M6



Beschreibung			Lochung/ Abstand	F69				P.E.	Krt.	
				Art.-Nr./€						
Wechsel-Garnitur (Knopf/Griff)	37-42	8		72	<b>3941324</b>				1	10
	42-47	8		72	3951021				1	10

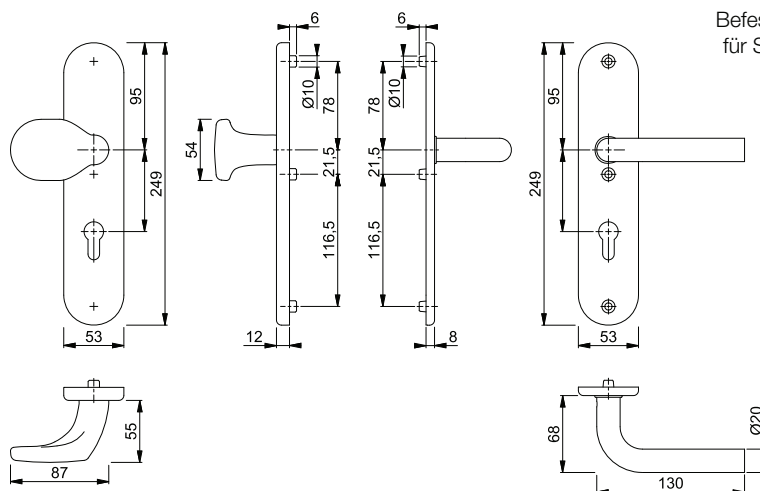

Befestigungs-Sets (FDW-Profilstift)  
für Sondertürdicken siehe S. 831.









■ **Utrecht - E86G/3331A/3440/1444Z ES0 (SK1)**

duranorm®

HOPPE-Edelstahl-Schutz-Langschild-Wechsel-Garnitur für Außen-/Wohnungsabschluss-Türen:

- erfüllt die Anforderungen nach **DIN 18257 ES0 (SK1)**
- Lagerung: außen gekröpfter Knopf fest, ummontierbar; innen Türgriff lose, wartungsfreies Gleitlager
- Verbindung: HOPPE-FDW-Profilstift (Lochteil)
- Unterkonstruktion: Zamak, Stütznocken
- Befestigung: innen sichtbar, durchgehend, Gewindeschrauben M6



Beschreibung			Lochung/ Abstand	F69				P.E.	Krt.
				Art.-Nr./€					
Wechsel-Garnitur (Knopf/Griff)	37-42	8		72	<b>3940495</b>			1	10
	42-47	8		72	3950992			1	10

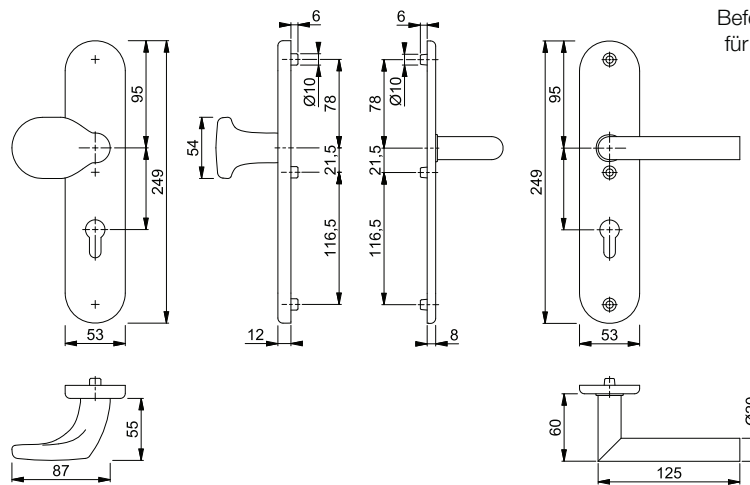

Befestigungs-Sets (FDW-Profilstift)  
für Sondertürdicken siehe S. 831.



# Feuerschutz-(Antipanik-) Schutzbeschläge



# Übersicht Feuerschutz-(Antipanik-)Schutzbeschläge



## Produktlinie duraplus®

mehr als üblich



**Amsterdam**  
FS-(E)1400  
Seite 520

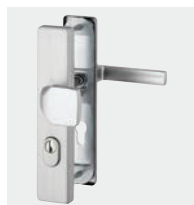

**Austin**  
FS-1769  
Seite 526



**Bonn**  
FS-E150  
Seite 529



**Dallas**  
FS-(E)1643  
Seite 531



**Dallas**  
FS-(E)1644  
Seite 535

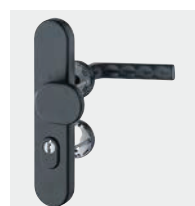

**Hamburg**  
FS-1700  
Seite 539



**Marseille**  
FS-(E)1138  
Seite 542



**Paris**  
FS-(E)138  
Seite 546



**Rotterdam**  
FS-(E)1401  
Seite 554



**San Francisco**  
FS-(E)1301  
Seite 559



**Stockholm**  
FS-(E)1140  
Seite 564



**Stockholm**  
FS-(E)1141  
Seite 569

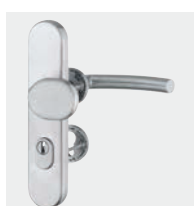

**Trondheim**  
FS-E1430  
Seite 572





# Feuerschutz-(Antipanik-)Schutzbeschläge





13

mehr als üblich **duraplus**<sup>®</sup>



Sertos®

## Amsterdam - FS-86G/3332ZA/42H/42HS/1400 ES1 (SK2)



duraplus®



HOPPE-Aluminium-Feuerschutz-Kombi-Schutz-Wechsel-Garnitur mit Zylinder-Abdeckung für Außen-/Wohnungsabschluss-Türen:

- geprüft nach **DIN 18257 ES1 (SK2)** und **DIN 18273**
- Lagerung: außen gekröpfter Knopf fest, ummontierbar; innen Türgriff fest/drehbar, HOPPE-Steckgriff-Verbindung mit Kugel-Arretierung **Sertos®**, wartungsfreies Gleitlager
- Verbindung: HOPPE-FDW-Profilvollstift
- Zylinder-Abdeckung: gehärteter Stahl, für vorstehende Zylinderlänge 10-18 mm
- Unterkonstruktion: Stahl, Stütznocken
- Befestigung: verdeckt, durchgehend, Gewindeschrauben M5
- Besonderheit: außen Langschild, innen Rosetten, Türgriff mit Stahlkern



Beschreibung			Lochung/ Abstand	F1	F9714M			P.E.	Krt.
				Art.-Nr./€	Art.-Nr./€				
FS-Wechsel-Garnitur (Knopf/Griff)	42-47	9	 72	<b>10726850</b> <b>205,32</b>	11954577 <b>225,85</b>			1	5

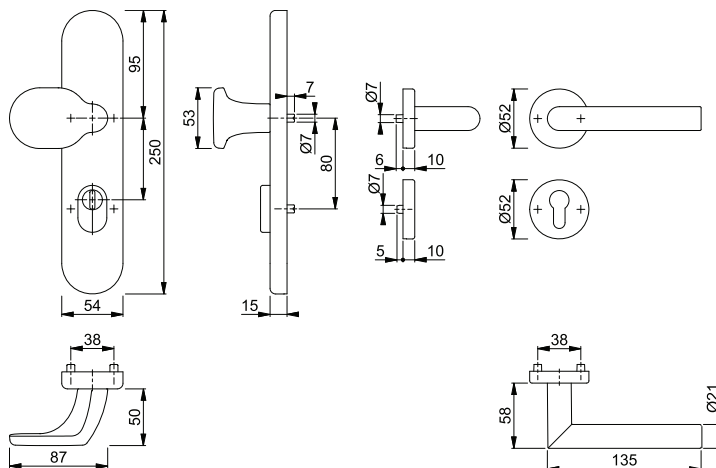





## Amsterdam - FS-86G/3332ZA/3310/1400F ES1 (SK2)

duraplus®

HOPPE-Aluminium-Feuerschutz-Schutz-Langschild-Wechsel-Garnitur mit Zylinder-Abdeckung für Außen-/Wohnungsabschluss-Türen:



- geprüft und zertifiziert nach **DIN EN 1906: 47-D1142U (SK2)**, entspricht **DIN 18257 ES1** und **DIN 18273**, Objekt-Garnitur
- Lagerung: außen gekröpfter Knopf fest, ummontierbar; innen Türgriff fest/drehbar, wartungsfreies Gleitlager
- Verbindung: HOPPE-FDW-Profilvollstift
- Zylinder-Abdeckung: gehärteter Stahl, für vorstehende Zylinderlänge 10-18 mm
- Unterkonstruktion: außen Stahl, innen Zamak/Stahl, Stütznocken
- Befestigung: verdeckt, durchgehend, Gewindeschrauben M6
- Besonderheit: Türgriff mit Stahlkern



Beschreibung			Lochung/ Abstand	F1	F9714M			P.E.	Krt.
				Art.-Nr./€	Art.-Nr./€				
FS-Wechsel-Garnitur (Knopf/Griff)	42-47	9	72	<b>3961624</b> <b>155,30</b>	11954675 <b>170,83</b>			1	5
FS-Türgriff-Garnitur (Griff/Griff)	42-47	9	72	3961659 <b>155,30</b>				1	5

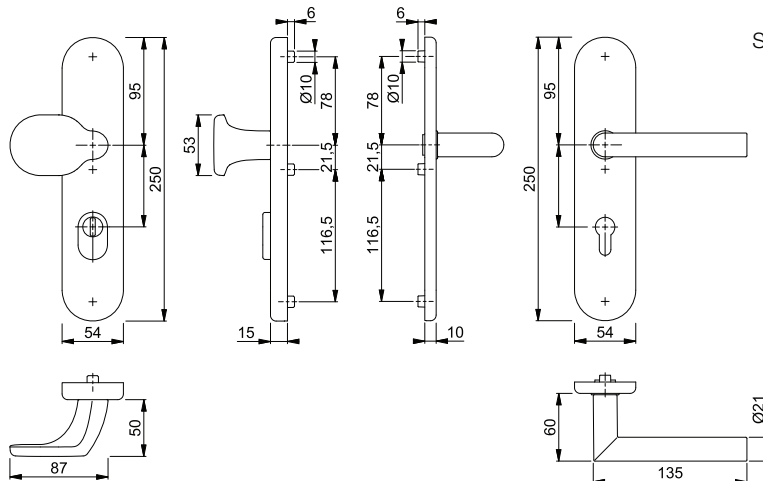

Befestigungs-Sets für Sondertürdicken siehe S. 831.







## Amsterdam - FS-86G/3331/3310/1400F ES1 (SK2)

HOPPE-Aluminium-Feuerschutz-Schutz-Langschild-Wechsel-Garnitur für Außen-/Wohnungsabschluss-Türen:

- geprüft und zertifiziert nach **DIN EN 1906: 47-D1142U (SK2)**, entspricht **DIN 18257 ES1** und **DIN 18273**, Objekt-Garnitur
- Lagerung: außen gekröpfter Knopf fest, unmontierbar; innen Türgriff fest/drehbar, wartungsfreies Gleitlager
- Verbindung: HOPPE-FDW-Profilvollstift
- Unterkonstruktion: außen Stahl, innen Zamak/Stahl, Stütznocken
- Befestigung: verdeckt, durchgehend, Gewindeschrauben M6
- Besonderheit: Türgriff mit Stahlkern

duraplus®



Beschreibung			Lochung/ Abstand	F1	P.E.	Krt.
				Art.-Nr./€		
FS-Wechsel-Garnitur (Knopf/Griff)	42-47	9	 72	<b>3961632</b> <b>125,32</b>	1	5
FS-Türgriff-Garnitur (Griff/Griff)	42-47	9	 72	3961641 <b>125,32</b>	1	5

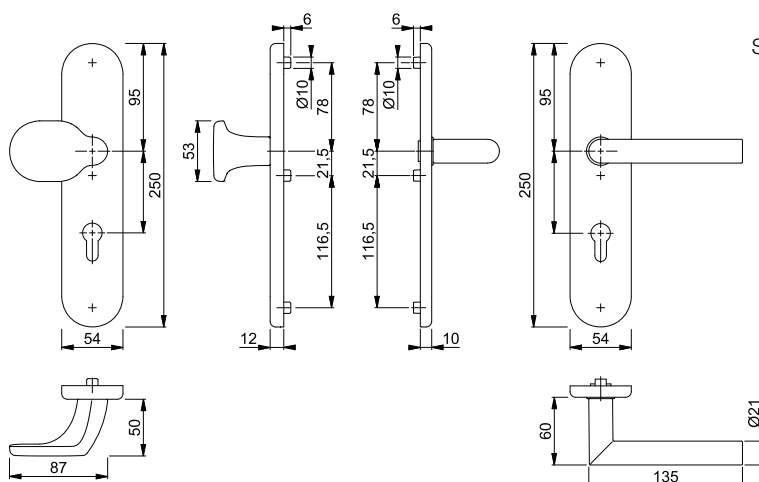

Befestigungs-Sets für Sondertürdicken siehe S. 831.



Sertos®



**Amsterdam - FS-E86G/3332ZA/42H/42HS/1400 ES1 (SK2)**

HOPPE-Edelstahl-Feuerschutz-Kombi-Schutz-Wechsel-Garnitur mit Zylinder-Abdeckung für Außen-/Wohnungsabschluss-Türen:

- geprüft nach **DIN 18257 ES1 (SK2)** und **DIN 18273**
- Lagerung: außen gekröpfter Knopf fest, ummontierbar; innen Türgriff fest/drehbar, HOPPE-Steckgriff-Verbindung mit Kugel-Arretierung **Sertos®**, wartungsfreies Gleitlager
- Verbindung: HOPPE-FDW-Profilvollstift
- Zylinder-Abdeckung: gehärteter Stahl, für vorstehende Zylinderlänge 10-18 mm
- Unterkonstruktion: Stahl, Stütznocken
- Befestigung: verdeckt, durchgehend, Gewindeschrauben M5
- Besonderheit: außen Langschild, innen Rosetten, Türgriff mit Stahlkern

duraplus®



Beschreibung			Lochung/ Abstand	F69				P.E.	Krt.
				Art.-Nr./€					
FS-Wechsel-Garnitur (Knopf/Griff)	42-47	9	 72	<b>10723296</b>	<b>238,52</b>			1	5

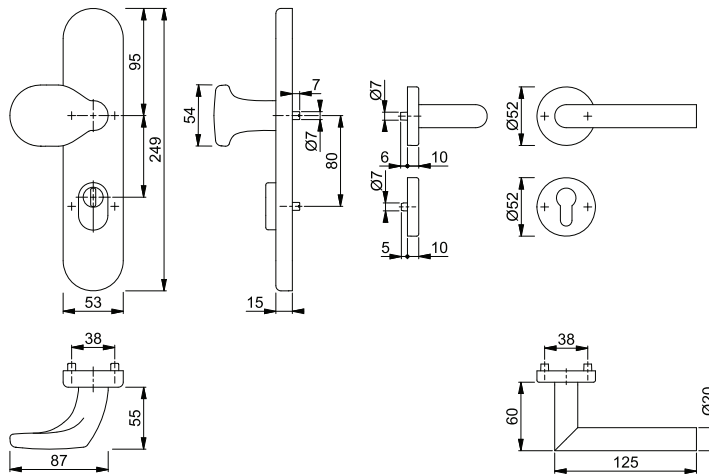

# Feuerschutz-(Antipanik-)Schutzbeschläge



## Amsterdam - FS-E86G/3332ZA/3310/1400F ES1 (SK2)

duraplus®



HOPPE-Edelstahl-Feuerschutz-Schutz-Langschild-Wechsel-Garnitur mit Zylinder-Abdeckung für Außen-/Wohnungsabschluss-Türen:

- geprüft und zertifiziert nach **DIN EN 1906: 47-D1142U (SK2)**, entspricht **DIN 18257 ES1** und **DIN 18273**, Objekt-Garnitur
- Lagerung: außen gekröpfter Knopf fest, unmontierbar; innen Türgriff fest/drehbar, wartungsfreies Gleitlager
- Verbindung: HOPPE-FDW-Profilvollstift
- Zylinder-Abdeckung: gehärteter Stahl, für vorstehende Zylinderlänge 10-18 mm
- Unterkonstruktion: außen Stahl, innen Zamak/Stahl, Stütznocken
- Befestigung: verdeckt, durchgehend, Gewindeschrauben M6
- Besonderheit: Türgriff mit Stahlkern



Beschreibung			Lochung/ Abstand	F69			P.E.	Krt.
				Art.-Nr./€				
FS-Wechsel-Garnitur (Knopf/Griff)	42-47	9	72	<b>3961616</b>			1	5
FS-Türgriff-Garnitur (Griff/Griff)	42-47	9	72	3963540			1	5

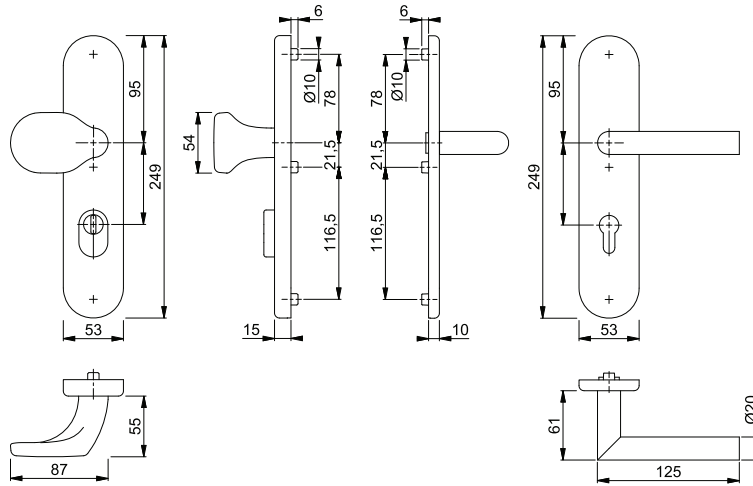

Befestigungs-Sets für Sondertürdicken siehe S. 831.



## Amsterdam - FS-E86G/3331/3310/1400F ES1 (SK2)

duraplus®

HOPPE-Edelstahl-Feuerschutz-Schutz-Langschild-Wechsel-Garnitur für Außen-/Wohnungsabschluss-Türen:



• geprüft und zertifiziert nach **DIN EN 1906: 47-D1142U (SK2)**, entspricht **DIN 18257 ES1** und **DIN 18273**, Objekt-Garnitur

• Lagerung: außen gekröpfter Knopf fest, ummontierbar; innen Türgriff fest/drehbar, wartungsfreies Gleitlager

• Verbindung: HOPPE-FDW-Profilvollstift

• Unterkonstruktion: außen Stahl, innen Zamak/Stahl, Stütznocken

• Befestigung: verdeckt, durchgehend, Gewindeschrauben M6

• Besonderheit: Türgriff mit Stahlkern



Beschreibung	42-47	9	Lochung/ Abstand	72	F69				P.E.	Krt.
					Art.-Nr./€					
FS-Wechsel-Garnitur (Knopf/Griff)	42-47	9		72	<b>3963582</b> <b>167,81</b>				1	5
FS-Türgriff-Garnitur (Griff/Griff)	42-47	9		72	3963603 <b>167,81</b>				1	5

Befestigungs-Sets für Sondertürdicken siehe S. 831.

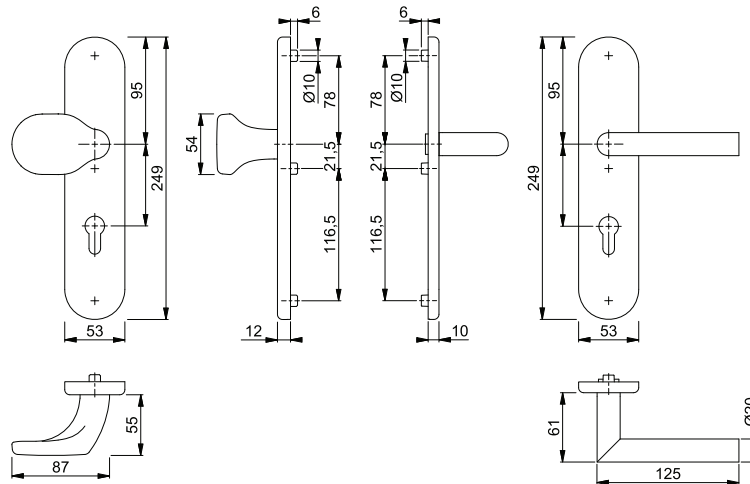

# Feuerschutz-(Antipanik-)Schutzbeschläge



Sertos®



## ■ Austin - FS-61G/2222ZA/52/52S/1769 ES1 (SK2)

HOPPE-Aluminium-Feuerschutz-Kombi-Schutz-Wechsel-Garnitur mit Zylinder-Abdeckung für Außen-/Wohnungsabschluss-Türen:

- geprüft nach **DIN 18257 ES1 (SK2)** und **DIN 18273**
- Lagerung: außen gekröpfter Knopf fest, ummontierbar; innen Türgriff fest/drehbar, HOPPE-Steckgriff-Verbindung mit Kugel-Arretierung **Sertos®**, wartungsfreies Gleitlager
- Verbindung: HOPPE-FDW-Profilvollstift
- Zylinder-Abdeckung: gehärteter Stahl, für vorstehende Zylinderlänge 10-18 mm
- Unterkonstruktion: Stahl, Stütznocken
- Befestigung: verdeckt, durchgehend, Gewindeschrauben M5
- Besonderheit: außen Langschild, innen Rosetten, Türgriff mit Stahlkern

duraplus®



Beschreibung			Lochung/ Abstand	F1	F9	F31-1	F9714M	P.E.	Krt.
				Art.-Nr./€	Art.-Nr./€	Art.-Nr./€	Art.-Nr./€		
FS-Wechsel-Garnitur (Knopf/Griff)	42-47	9	 72	11854327 <b>198,77</b>	11854339 <b>218,64</b>	<b>11854340</b> <b>248,46</b>	11854352 <b>218,64</b>	1	5

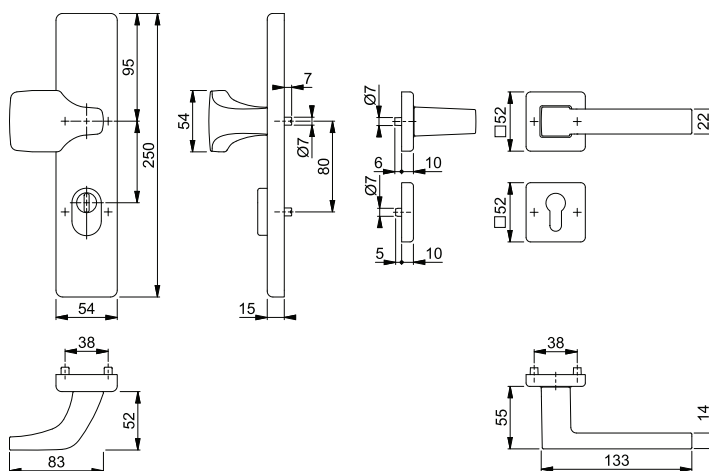



## Austin - FS-61G/222ZA/2210/1769 ES1 (SK2)

HOPPE-Aluminium-Feuerschutz-Schutz-Langschild-Wechsel-Garnitur mit Zylinder-Abdeckung für Außen-/Wohnungsabschluss-Türen:

- geprüft und zertifiziert nach **DIN EN 1906: 47-D1142U (SK2)**, entspricht **DIN 18257 ES1** und **DIN 18273**, Objekt-Garnitur
- Lagerung: außen gekröpfter Knopf fest, ummontierbar; innen Türgriff lose, wartungsfreies Gleitlager
- Verbindung: HOPPE-FDW-Profilvollstift
- Zylinder-Abdeckung: gehärteter Stahl, für vorstehende Zylinderlänge 10-18 mm
- Unterkonstruktion: außen Stahl, innen Zamak/Stahl, Stütznocken
- Befestigung: verdeckt, durchgehend, Gewindeschrauben M6
- Besonderheit: Türgriff mit Stahlkern

duraplus®



Beschreibung	42-47	9	Lochung/ Abstand	72	F1	F9	F31-1	F9714M	P.E.	Krt.
					Art.-Nr./€	Art.-Nr./€	Art.-Nr./€	Art.-Nr./€		
FS-Wechsel-Garnitur (Knopf/Griff)					11854406 <b>148,75</b>	11854418 <b>163,63</b>	<b>11854425</b> <b>185,94</b>	11854431 <b>163,63</b>	1	5

Befestigungs-Sets für Sondertürdicken siehe S. 831.

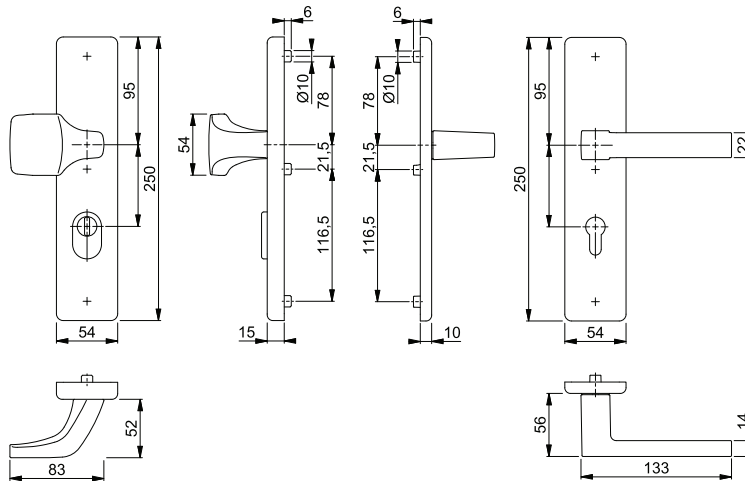





## ■ Austin - FS-61G/2221/2210/1769 ES1 (SK2)

HOPPE-Aluminium-Feuerschutz-Schutz-Langschild-Wechsel-Garnitur für Außen-/Wohnungsabschluss-Türen:

- geprüft und zertifiziert nach **DIN EN 1906: 47-D1142U (SK2)**, entspricht **DIN 18257 ES1** und **DIN 18273**, Objekt-Garnitur
- Lagerung: außen gekröpfter Knopf fest, ummontierbar; innen Türgriff lose, wartungsfreies Gleitlager
- Verbindung: HOPPE-FDW-Profilvollstift
- Unterkonstruktion: außen Stahl, innen Zamak/Stahl, Stütznocken
- Befestigung: verdeckt, durchgehend, Gewindeschrauben M6
- Besonderheit: Türgriff mit Stahlkern

duraplus®



Beschreibung			Lochung/ Abstand	F1	F9	F31-1	F9714M	P.E.	Krt.
				Art.-Nr./€	Art.-Nr./€	Art.-Nr./€	Art.-Nr./€		
FS-Wechsel-Garnitur (Knopf/Griff)	42-47	9	 72	11854364 <b>118,77</b>	11854376 <b>130,65</b>	<b>11854388</b> <b>148,46</b>	11854395 <b>130,65</b>	1	5

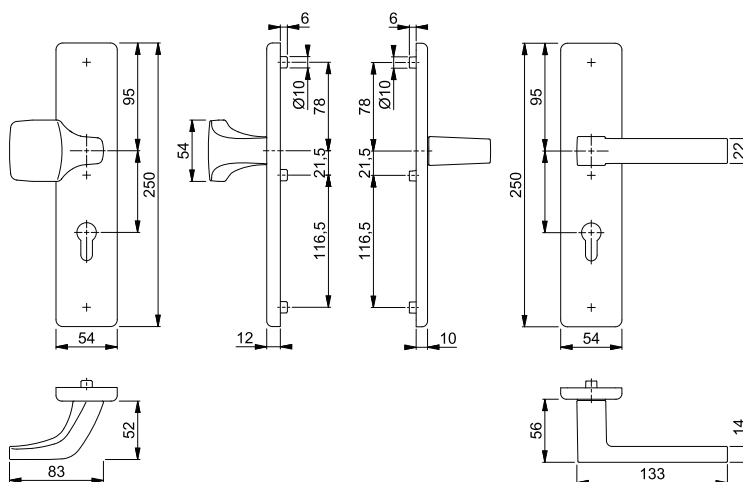

Befestigungs-Sets für Sondertürdicken siehe S. 831.





## ■ Bonn - FS-E86G/3332ZA/3310/150F ES1 (SK2)

HOPPE-Edelstahl-Feuerschutz-Schutz-Langschild-Wechsel-Garnitur mit Zylinder-Abdeckung für Außen-/Wohnungsabschluss-Türen:

- geprüft und zertifiziert nach **DIN EN 1906: 47-D1142U (SK2)**, entspricht **DIN 18257 ES1** und **DIN 18273**, Objekt-Garnitur
- Lagerung: außen gekröpfter Knopf fest, ummontierbar; innen Türgriff fest/drehbar, wartungsfreies Gleitlager
- Verbindung: HOPPE-FDW-Profilvollstift
- Zylinder-Abdeckung: gehärteter Stahl, für vorstehende Zylinderlänge 10-18 mm
- Unterkonstruktion: außen Stahl, innen Zamak/Stahl, Stütznocken
- Befestigung: verdeckt, durchgehend, Gewindeschrauben M6
- Besonderheit: Türgriff mit Stahlkern

duraplus®



Beschreibung			Lochung/ Abstand	F69	P.E.	Krt.
				Art.-Nr./€		
FS-Wechsel-Garnitur (Knopf/Griff)	42-47	9	72	<b>3963718</b> <b>189,45</b>	1	5

Befestigungs-Sets für Sondertürdicken siehe S. 831.

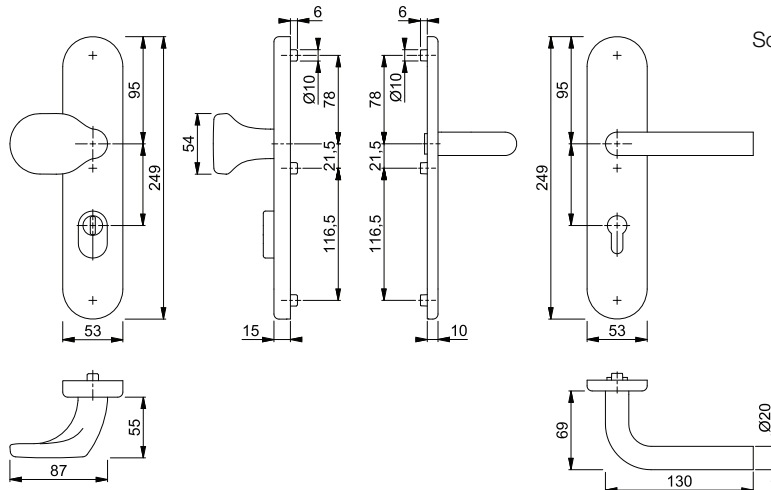

# Feuerschutz-(Antipanik-)Schutzbeschläge

## ■ Bonn - FS-E86G/3331/3310/150F ES1 (SK2)

HOPPE-Edelstahl-Feuerschutz-Schutz-Langschild-Wechsel-Garnitur für Außen-/Wohnungsabschluss-Türen:

- geprüft und zertifiziert nach **DIN EN 1906: 47-D1142U (SK2)**, entspricht **DIN 18257 ES1** und **DIN 18273**, Objekt-Garnitur
- Lagerung: außen gekröpfter Knopf fest, unmontierbar; innen Türgriff fest/drehbar, wartungsfreies Gleitlager
- Verbindung: HOPPE-FDW-Profilvollstift
- Unterkonstruktion: außen Stahl, innen Zamak/Stahl, Stütznocken
- Befestigung: verdeckt, durchgehend, Gewindeschrauben M6
- Besonderheit: Türgriff mit Stahlkern

duraplus®



Beschreibung			Lochung/ Abstand	F69 Art.-Nr./€				P.E.	Krt.
FS-Wechsel-Garnitur (Knopf/Griff)	42-47	9	72	<b>3963890</b> <b>167,81</b>				1	5

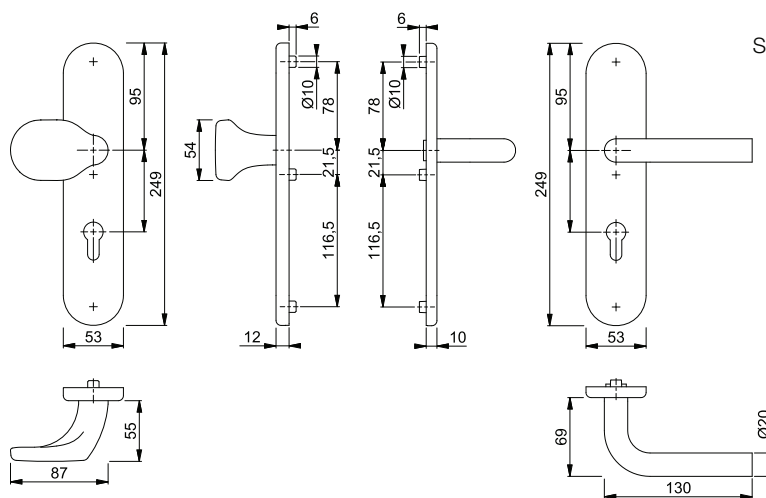

Befestigungs-Sets für Sondertürdicken siehe S. 831.



## Dallas - FS-61G/2222ZA/2210/1643F ES1 (SK2)

HOPPE-Aluminium-Feuerschutz-Schutz-Langschild-Wechsel-Garnitur mit Zylinder-Abdeckung für Außen-/Wohnungsabschluss-Türen:

- geprüft und zertifiziert nach **DIN EN 1906: 47-D1142U (SK2)**, entspricht **DIN 18257 ES1** und **DIN 18273**, Objekt-Garnitur
- Lagerung: außen gekröpfter Knopf fest, ummontierbar; innen Türgriff fest/drehbar, wartungsfreies Gleitlager
- Verbindung: HOPPE-FDW-Profilvollstift
- Zylinder-Abdeckung: gehärteter Stahl, für vorstehende Zylinderlänge 10-18 mm
- Unterkonstruktion: außen Stahl, innen Zamak/Stahl, Stütznocken
- Befestigung: verdeckt, durchgehend, Gewindeschrauben M6
- Besonderheit: Türgriff mit Stahlkern

duraplus®



Beschreibung			Lochung/ Abstand	F1				P.E.	Krt.
				Art.-Nr./€					
FS-Wechsel-Garnitur (Knopf/Griff)	42-47	9	72	<b>3919805</b> <b>162,52</b>				1	5
FS-Türgriff-Garnitur (Griff/Griff)	42-47	9	72	3919750 <b>162,52</b>				1	5

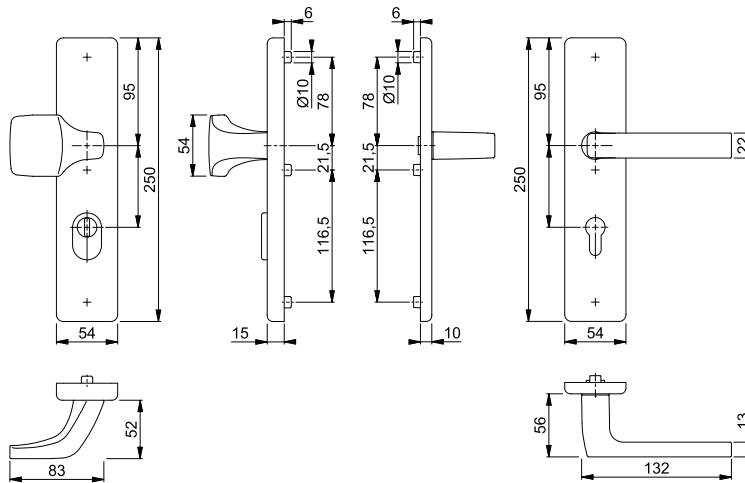

Befestigungs-Sets für  
Sondertürdicken siehe S. 831.

# Feuerschutz-(Antipanik-)Schutzbeschläge







## ■ Dallas - FS-61G/2221/2210/1643F ES1 (SK2)

HOPPE-Aluminium-Feuerschutz-Schutz-Langschild-Wechsel-Garnitur für Außen-/Wohnungsabschluss-Türen:

- geprüft und zertifiziert nach **DIN EN 1906: 47-D1142U (SK2)**, entspricht **DIN 18257 ES1** und **DIN 18273**, Objekt-Garnitur
- Lagerung: außen gekröpfter Knopf fest, unmontierbar; innen Türgriff fest/drehbar, wartungsfreies Gleitlager
- Verbindung: HOPPE-FDW-Profilvollstift
- Unterkonstruktion: außen Stahl, innen Zamak/Stahl, Stütznocken
- Befestigung: verdeckt, durchgehend, Gewindeschrauben M6
- Besonderheit: Türgriff mit Stahlkern

duraplus®



Beschreibung			Lochung/ Abstand	F1	P.E.	Krt.
				Art.-Nr./€		
FS-Wechsel-Garnitur (Knopf/Griff)	42-47	9	 72	<b>3919784</b> <b>132,53</b>	1	5
FS-Türgriff-Garnitur (Griff/Griff)	42-47	9	 72	3919661 <b>132,53</b>	1	5

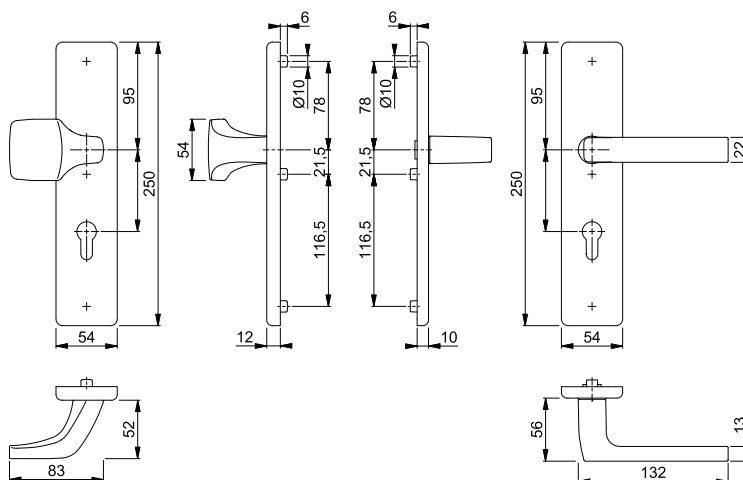

Befestigungs-Sets für Sondertürdicken siehe S. 831.



## Dallas - FS-E61G/2222ZA/2210/1643F ES1 (SK2)

HOPPE-Edelstahl-Feuerschutz-Schutz-Langschild-Wechsel-Garnitur mit Zylinder-Abdeckung für Außen-/Wohnungsabschluss-Türen:

- geprüft und zertifiziert nach **DIN EN 1906: 47-D1142U (SK2)**, entspricht **DIN 18257 ES1** und **DIN 18273**, Objekt-Garnitur
- Lagerung: außen gekröpfter Knopf fest, ummontierbar; innen Türgriff fest/drehbar, wartungsfreies Gleitlager
- Verbindung: HOPPE-FDW-Profilvollstift
- Zylinder-Abdeckung: gehärteter Stahl, für vorstehende Zylinderlänge 10-18 mm
- Unterkonstruktion: außen Stahl, innen Zamak/Stahl, Stütznocken
- Befestigung: verdeckt, durchgehend, Gewindeschrauben M6
- Besonderheit: Türgriff mit Stahlkern

duraplus®



Beschreibung	Lochung/Abstand	F69	Art.-Nr./€	P.E.	Krt.	
FS-Wechsel-Garnitur (Knopf/Griff)	42-47	9	72	<b>3862159</b> <b>218,17</b>	1	5
	67-72	9	92	3862141 <b>218,17</b>	1	5
FS-Türgriff-Garnitur (Griff/Griff)	42-47	9	72	3862175 <b>218,17</b>	1	5
	67-72	9	92	3862167 <b>218,17</b>	1	5

Befestigungs-Sets für Sondertürdicken siehe S. 831.

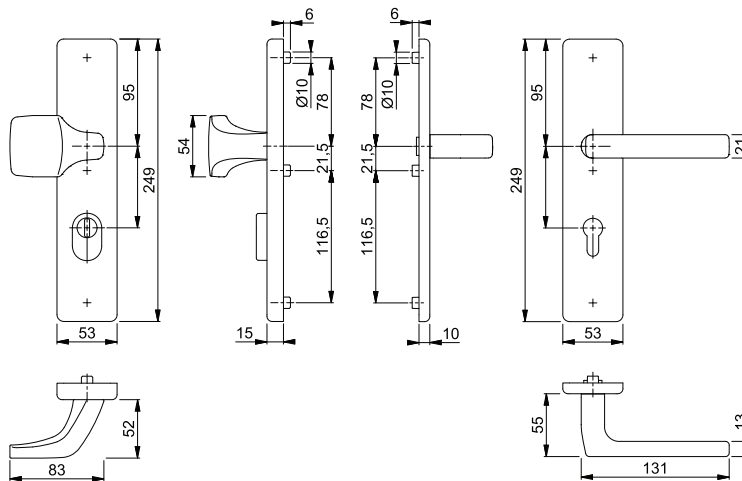

# Feuerschutz-(Antipanik-)Schutzbeschläge



## ■ Dallas - FS-E61G/2221/2210/1643F ES1 (SK2)

HOPPE-Edelstahl-Feuerschutz-Schutz-Langschild-Wechsel-Garnitur für Außen-/Wohnungsabschluss-Türen:

- geprüft und zertifiziert nach **DIN EN 1906: 47-D1142U (SK2)**, entspricht **DIN 18257 ES1** und **DIN 18273**, Objekt-Garnitur
- Lagerung: außen gekröpfter Knopf fest, unmontierbar; innen Türgriff fest/drehbar, wartungsfreies Gleitlager
- Verbindung: HOPPE-FDW-Profilvollstift
- Unterkonstruktion: außen Stahl, innen Zamak/Stahl, Stütznocken
- Befestigung: verdeckt, durchgehend, Gewindeschrauben M6
- Besonderheit: Türgriff mit Stahlkern

duraplus®



Beschreibung			Lochung/ Abstand	F69	P.E.	Krt.
				Art.-Nr./€		
FS-Wechsel-Garnitur (Knopf/Griff)		9	72	<b>3862116</b> <b>196,53</b>	1	5
			92	3862108 <b>196,53</b>	1	5
FS-Türgriff-Garnitur (Griff/Griff)		9	72	3862132 <b>196,53</b>	1	5
			92	3862124 <b>196,53</b>	1	5

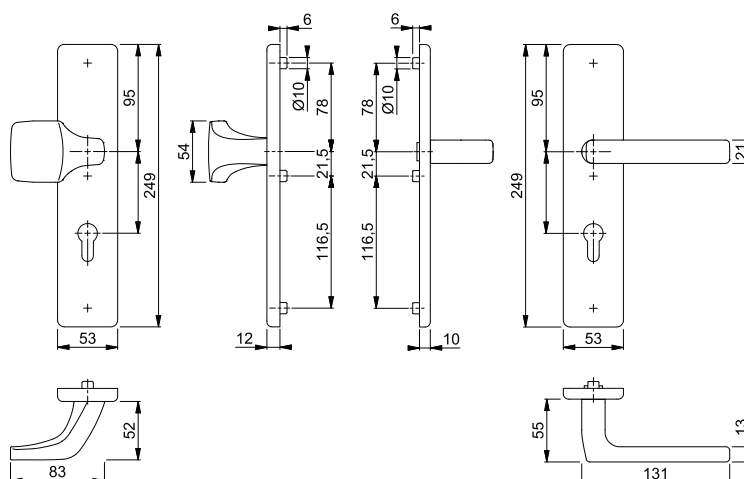

Befestigungs-Sets für Sondertürdicken siehe S. 831.







**Dallas - FS-61G/2222ZA/2210/1644F ES1 (SK2)**

HOPPE-Aluminium-Feuerschutz-Schutz-Langschild-Wechsel-Garnitur mit Zylinder-Abdeckung für Außen-/Wohnungsabschluss-Türen:

- geprüft und zertifiziert nach **DIN EN 1906: 47-D1142U (SK2)**, entspricht **DIN 18257 ES1** und **DIN 18273**, und mitgeprüft in Notausgangs-Verschlüssen nach **DIN EN 179**, Objekt-Garnitur
- Lagerung: außen gekröpfter Knopf fest, ummontierbar; innen Türgriff fest/drehbar, wartungsfreies Gleitlager
- Verbindung: HOPPE-FDW-Profilvollstift
- Zylinder-Abdeckung: gehärteter Stahl, für vorstehende Zylinderlänge 10-18 mm
- Unterkonstruktion: außen Stahl, innen Zamak/Stahl, Stütznocken
- Befestigung: verdeckt, durchgehend, Gewindeschrauben M6
- Besonderheit: Türgriff mit Stahlkern

duraplus®



Beschreibung			Lochung/ Abstand	F1			P.E.	Krt.
				Art.-Nr./€				
FS-Wechsel-Garnitur (Knopf/Griff) 	42-47	9	 72	<b>3920110</b>			1	5
				<b>173,35</b>				

Befestigungs-Sets für Sondertürdicken siehe S. 831.

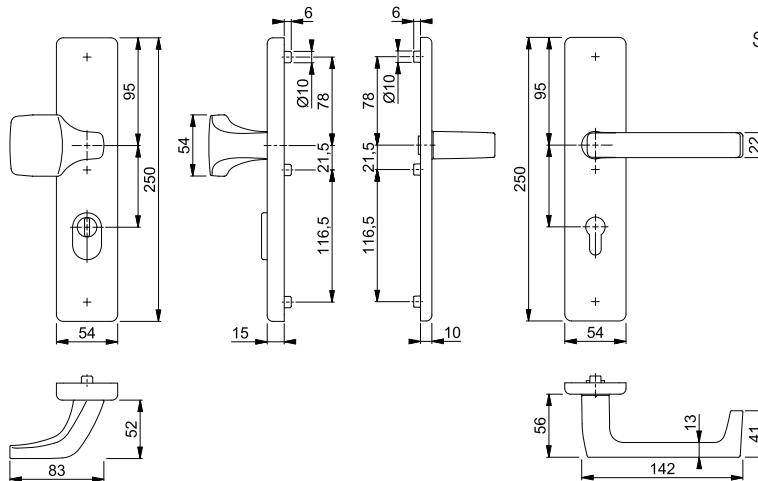

# Feuerschutz-(Antipanik-)Schutzbeschläge



## ■ Dallas - FS-61G/2221/2210/1644F ES1 (SK2)

HOPPE-Aluminium-Feuerschutz-Schutz-Langschild-Wechsel-Garnitur für Außen-/Wohnungsabschluss-Türen:

- geprüft und zertifiziert nach **DIN EN 1906: 47-D1142U (SK2)**, entspricht **DIN 18257 ES1** und **DIN 18273**, und mitgeprüft in Notausgangs-Verschlüssen nach **DIN EN 179**, Objekt-Garnitur
- Lagerung: außen gekröpfter Knopf fest, ummontierbar; innen Türgriff fest/drehbar, wartungsfreies Gleitlager
- Verbindung: HOPPE-FDW-Profilvollstift
- Unterkonstruktion: außen Stahl, innen Zamak/Stahl, Stütznocken
- Befestigung: verdeckt, durchgehend, Gewindeschrauben M6
- Besonderheit: Türgriff mit Stahlkern

duraplus®



Beschreibung	Icon	42-47	9	Lochung/ Abstand	F1	P.E.	Krt.
					Art.-Nr./€		
FS-Wechsel-Garnitur (Knopf/Griff)		42-47	9	72	<b>3919952</b> <b>143,37</b>	1	5
		67-72	9	92	11737372 <b>143,37</b>	1	5
FS-Türgriff-Garnitur (Griff/Griff)		42-47	9	72	3919864 <b>143,37</b>	1	5
FS-Antipanik-Türgriff-Garnitur (Griff/Griff)		67-72	9	92	3961982 <b>157,89</b>	1	5

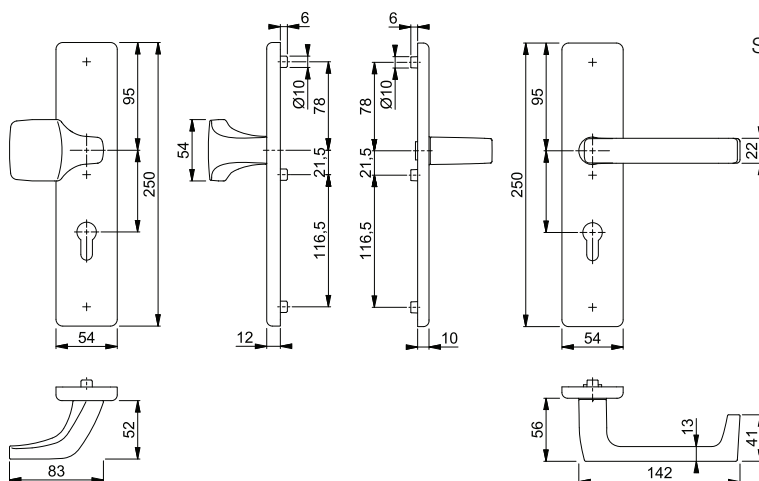

Befestigungs-Sets für Sondertürdicken siehe S. 831.











■ **Dallas - FS-E61G/2222ZA/2210/1644F ES1 (SK2)**

HOPPE-Edelstahl-Feuerschutz-Schutz-Langschild-Wechsel-Garnitur mit Zylinder-Abdeckung für Außen-/Wohnungsabschluss-Türen:

- geprüft und zertifiziert nach **DIN EN 1906: 47-D1142U (SK2)**, entspricht **DIN 18257 ES1** und **DIN 18273**, und mitgeprüft in Notausgangs-Verschlässen nach **DIN EN 179**, Objekt-Garnitur
- Lagerung: außen gekröpfter Knopf fest, ummontierbar; innen Türgriff fest/drehbar, wartungsfreies Gleitlager
- Verbindung: HOPPE-FDW-Profilvollstift
- Zylinder-Abdeckung: gehärteter Stahl, für vorstehende Zylinderlänge 10-18 mm
- Unterkonstruktion: außen Stahl, innen Zamak/Stahl, Stütznocken
- Befestigung: verdeckt, durchgehend, Gewindeschrauben M6
- Besonderheit: Türgriff mit Stahlkern

duraplus®



Beschreibung			Lochung/ Abstand	F69		P.E.	Krt.
				Art.-Nr./€			
FS-Wechsel-Garnitur (Knopf/Griff) 	42-47	9		72	<b>3861279</b> <b>231,55</b>	1	5
	67-72	9		92	3861261 <b>231,55</b>	1	5
FS-Türgriff-Garnitur (Griff/Griff)	42-47	9		72	3861295 <b>231,55</b>	1	5
	67-72	9		92	3861287 <b>231,55</b>	1	5

Befestigungs-Sets für Sondertürdicken siehe S. 831.

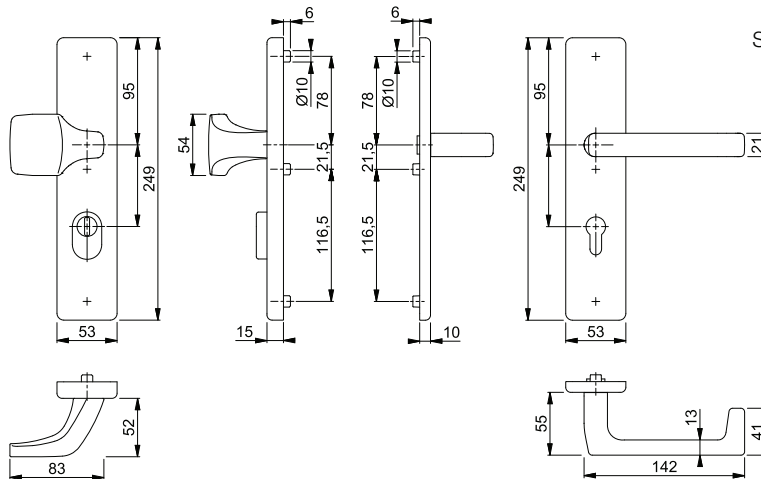

# Feuerschutz-(Antipanik-)Schutzbeschläge



## ■ Dallas - FS-E61G/2221/2210/1644F ES1 (SK2)

HOPPE-Edelstahl-Feuerschutz-Schutz-Langschild-Wechsel-Garnitur für Außen-/Wohnungsabschluss-Türen:

- geprüft und zertifiziert nach **DIN EN 1906: 47-D1142U (SK2)**, entspricht **DIN 18257 ES1** und **DIN 18273**, und mitgeprüft in Notausgangs-Verschlüssen nach **DIN EN 179**, Objekt-Garnitur
- Lagerung: außen gekröpfter Knopf fest, ummontierbar; innen Türgriff fest/drehbar, wartungsfreies Gleitlager
- Verbindung: HOPPE-FDW-Profilvollstift
- Unterkonstruktion: außen Stahl, innen Zamak/Stahl, Stütznocken
- Befestigung: verdeckt, durchgehend, Gewindeschrauben M6
- Besonderheit: Türgriff mit Stahlkern

duraplus®



Beschreibung	Icon	42-47	9	Lochung/ Abstand	F69		P.E.	Krt.
					Art.-Nr./€			
FS-Wechsel-Garnitur (Knopf/Griff)		42-47	9	72	<b>3861025</b>		1	5
		67-72	9	92	3861009		1	5
FS-Türgriff-Garnitur (Griff/Griff)		42-47	9	72	3861228		1	5
		67-72	9	92	3861050		1	5
FS-Antipanik-Türgriff-Garnitur (Griff/Griff)		67-72	9	92	3964631		1	5

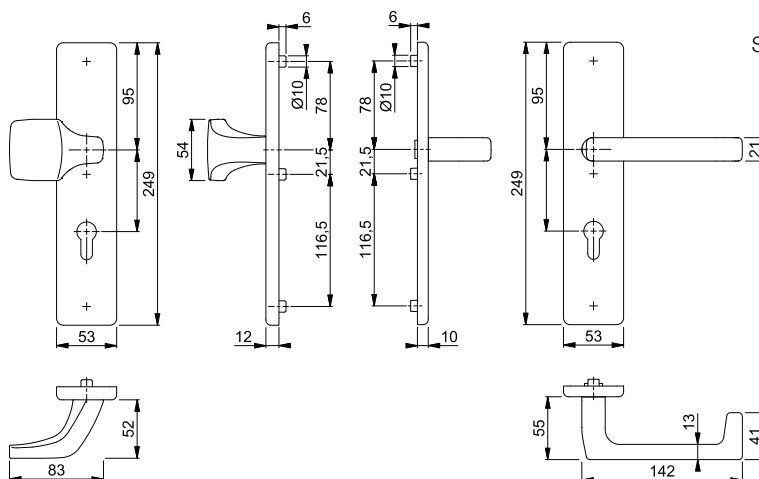

Befestigungs-Sets für Sondertürdicken siehe S. 831.



Sertos®

### Hamburg - FS-86G/3332ZA/42H/42HS/1700 ES1 (SK2)

duraplus®

HOPPE-Aluminium-Feuerschutz-Kombi-Schutz-Wechsel-Garnitur mit Zylinder-Abdeckung für Außen-/Wohnungsabschluss-Türen:

- geprüft nach **DIN 18257 ES1 (SK2)** und **DIN 18273**
- Lagerung: außen gekröpfter Knopf fest, ummontierbar; innen Türgriff fest/drehbar, HOPPE-Steckgriff-Verbindung mit Kugel-Arretierung **Sertos®**, wartungsfreies Gleitlager
- Verbindung: HOPPE-FDW-Profilvollstift
- Zylinder-Abdeckung: gehärteter Stahl, für vorstehende Zylinderlänge 10-18 mm
- Unterkonstruktion: Stahl, Stütznocken
- Befestigung: verdeckt, durchgehend, Gewindeschrauben M5
- Besonderheit: außen Langschild, innen Rosetten, Türgriff mit Stahlkern



Beschreibung	42-47	9	Lochung/ Abstand	72	F1	F4	F9	F31-1	P.E.	Krt.
					Art.-Nr./€	Art.-Nr./€	Art.-Nr./€	Art.-Nr./€		
FS-Wechsel-Garnitur (Knopf/Griff)					11838231 <b>190,80</b>	11838267 <b>209,88</b>	11838279 <b>209,88</b>	11838280 <b>238,50</b>		
Beschreibung					F9714M Art.-Nr./€				P.E.	Krt.
FS-Wechsel-Garnitur (Knopf/Griff)	42-47	9		72	<b>11838292</b> <b>209,88</b>				1	5

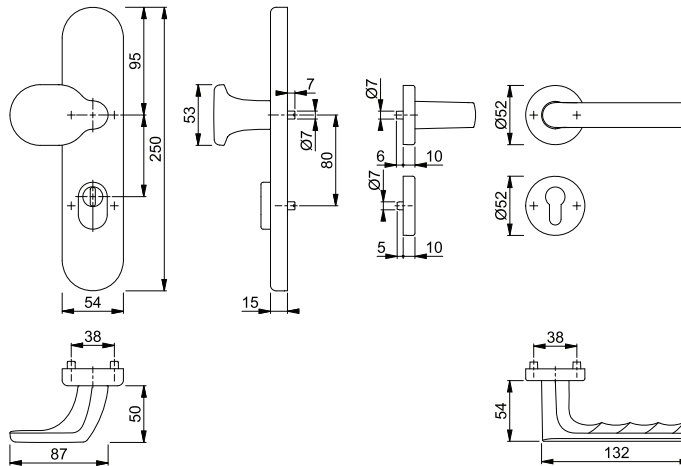

13

# Feuerschutz-(Antipanik-)Schutzbeschläge



## ■ Hamburg - FS-86G/3332ZA/3310/1700 ES1 (SK2)

HOPPE-Aluminium-Feuerschutz-Schutz-Langschild-Wechsel-Garnitur mit Zylinder-Abdeckung für Außen-/Wohnungsabschluss-Türen:

- geprüft und zertifiziert nach **DIN EN 1906: 47-D1142U (SK2)**, entspricht **DIN 18257 ES1** und **DIN 18273**, Objekt-Garnitur
- Lagerung: außen gekröpfter Knopf fest, ummontierbar; innen Türgriff fest/drehbar, wartungsfreies Gleitlager
- Verbindung: HOPPE-FDW-Profilvollstift
- Zylinder-Abdeckung: gehärteter Stahl, für vorstehende Zylinderlänge 10-18 mm
- Unterkonstruktion: außen Stahl, innen Zamak/Stahl, Stütznocken
- Befestigung: verdeckt, durchgehend, Gewindeschrauben M6
- Besonderheit: Türgriff mit Stahlkern

duraplus®



Beschreibung			Lochung/ Abstand	F1	F4	F9	F31-1	P.E.	Krt.
				Art.-Nr./€	Art.-Nr./€	Art.-Nr./€	Art.-Nr./€		
FS-Wechsel-Garnitur (Knopf/Griff)	42-47	9	72	11838541 <b>140,78</b>	11838589 <b>154,86</b>	11838590 <b>154,86</b>	11838607 <b>175,98</b>	1	5
Beschreibung			Lochung/ Abstand	F9714M				P.E.	Krt.
FS-Wechsel-Garnitur (Knopf/Griff)	42-47	9	72	<b>11838619</b> <b>154,86</b>				1	5

Befestigungs-Sets für Sondertürdicken siehe S. 831.

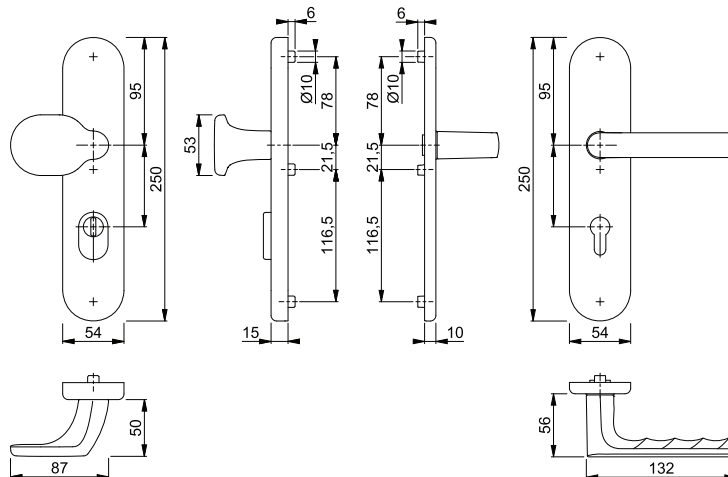



## Hamburg - FS-86G/3331/3310/1700 ES1 (SK2)

HOPPE-Aluminium-Feuerschutz-Schutz-Langschild-Wechsel-Garnitur für Außen-/Wohnungsabschluss-Türen:

- geprüft und zertifiziert nach **DIN EN 1906: 47-D1142U (SK2)**, entspricht **DIN 18257 ES1** und **DIN 18273**, Objekt-Garnitur
- Lagerung: außen gekröpfter Knopf fest, ummontierbar; innen Türgriff fest/drehbar, wartungsfreies Gleitlager
- Verbindung: HOPPE-FDW-Profilvollstift
- Unterkonstruktion: außen Stahl, innen Zamak/Stahl, Stütznocken
- Befestigung: verdeckt, durchgehend, Gewindeschrauben M6
- Besonderheit: Türgriff mit Stahlkern

duraplus®



Beschreibung	42-47	9	Lochung/ Abstand	72	F1	F4	F9	F31-1	P.E.	Krt.
					Art.-Nr./€	Art.-Nr./€	Art.-Nr./€	Art.-Nr./€		
FS-Wechsel-Garnitur (Knopf/Griff)					11838486 <b>110,80</b>	11838498 <b>121,88</b>	11838504 <b>121,88</b>	11838516 <b>138,50</b>	1	5
Beschreibung					F9714M Art.-Nr./€					
FS-Wechsel-Garnitur (Knopf/Griff)	42-47	9		72	<b>11838528</b> <b>121,88</b>				1	5

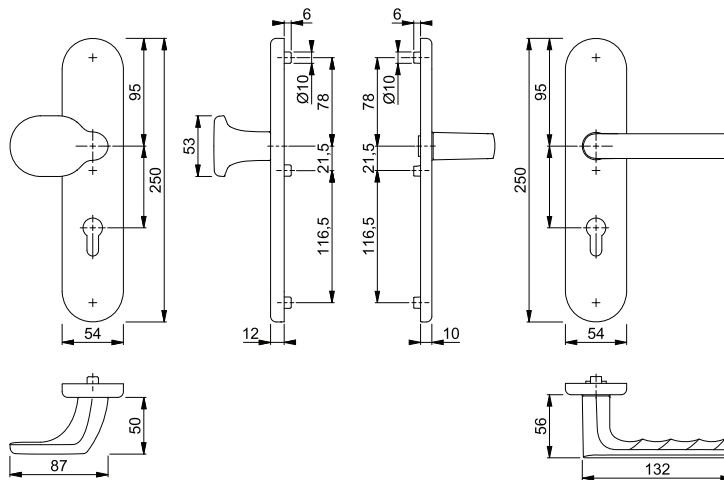

Befestigungs-Sets für Sondertürdicken siehe S. 831.

# Feuerschutz-(Antipanik-)Schutzbeschläge



## ■ Marseille - FS-76G/3332ZA/3310/1138F ES1 (SK2)

duraplus®



HOPPE-Aluminium-Feuerschutz-Schutz-Langschild-Wechsel-Garnitur mit Zylinder-Abdeckung für Außen-/Wohnungsabschluss-Türen:

- geprüft und zertifiziert nach **DIN EN 1906: 47-D1142U (SK2)**, entspricht **DIN 18257 ES1** und **DIN 18273**, und mitgeprüft in Notausgangs-Verschlüssen nach **DIN EN 179**, Objekt-Garnitur
- Lagerung: außen gekröpfter Knopf fest, ummontierbar; innen Türgriff fest/drehbar, wartungsfreies Gleitlager
- Verbindung: HOPPE-FDW-Profilvollstift
- Zylinder-Abdeckung: gehärteter Stahl, für vorstehende Zylinderlänge 10-18 mm
- Unterkonstruktion: außen Stahl, innen Zamak/Stahl, Stütznocken
- Befestigung: verdeckt, durchgehend, Gewindeschrauben M6
- Besonderheit: Türgriff mit Stahlkern



Beschreibung			Lochung/ Abstand	F1				P.E.	Krt.
				Art.-Nr./€					
FS-Wechsel-Garnitur (Knopf/Griff)	42-47	9		72	<b>3919549</b>			1	5
					<b>142,05</b>				
				92	11737736			1	5
					<b>142,05</b>				
FS-Türgriff-Garnitur (Griff/Griff)	42-47	9		72	3919514			1	5
					<b>142,05</b>				
FS-Antipanik-Türgriff-Garnitur (Griff/Griff)	67-72	9		92	3962723			1	5
					<b>156,57</b>				

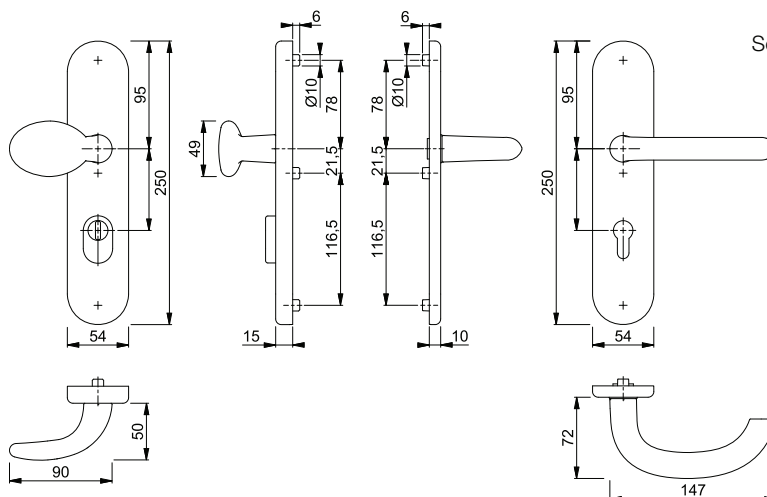

Befestigungs-Sets für Sondertürdicken siehe S. 831.



## Marseille - FS-76G/3331/3310/1138F ES1 (SK2)

HOPPE-Aluminium-Feuerschutz-Schutz-Langschild-Wechsel-Garnitur für Außen-/Wohnungsabschluss-Türen:

- geprüft und zertifiziert nach **DIN EN 1906: 47-D1142U (SK2)**, entspricht **DIN 18257 ES1** und **DIN 18273**, und mitgeprüft in Notausgangs-Verschlüssen nach **DIN EN 179**, Objekt-Garnitur
- Lagerung: außen gekröpfter Knopf fest, ummontierbar; innen Türgriff fest/drehbar, wartungsfreies Gleitlager
- Verbindung: HOPPE-FDW-Profilvollstift
- Unterkonstruktion: außen Stahl, innen Zamak/Stahl, Stütznocken
- Befestigung: verdeckt, durchgehend, Gewindeschrauben M6
- Besonderheit: Türgriff mit Stahlkern

duraplus®



Beschreibung			Lochung/ Abstand	F1		P.E.	Krt.
				Art.-Nr./€			
FS-Wechsel-Garnitur (Knopf/Griff)	42-47	9		72	<b>3919522</b>	1	5
					<b>112,07</b>		
	67-72	9		92	11737748	1	5
					<b>112,07</b>		
FS-Türgriff-Garnitur (Griff/Griff)	42-47	9		72	3919485	1	5
					<b>112,07</b>		
FS-Antipanic-Türgriff-Garnitur (Griff/Griff)	67-72	9		92	3962731	1	5
					<b>126,59</b>		

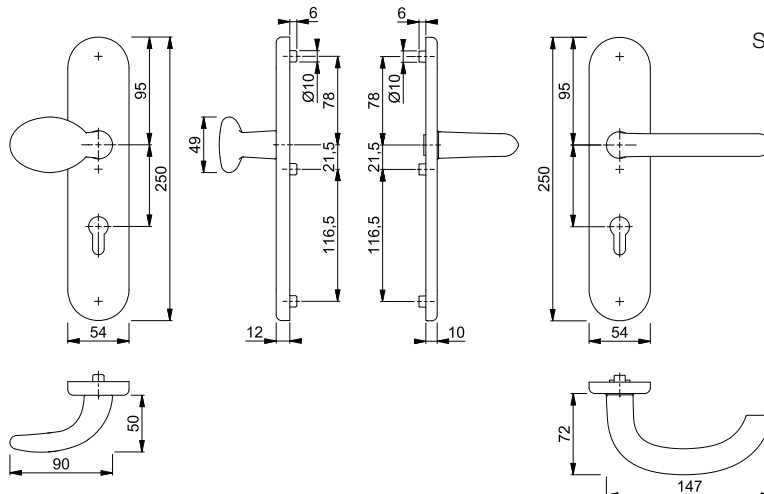

Befestigungs-Sets für Sondertürdicken siehe S. 831.

# Feuerschutz-(Antipanik-)Schutzbeschläge

## ■ Marseille - FS-E86G/3332ZA/3310/1138F ES1 (SK2)

duraplus®



HOPPE-Edelstahl-Feuerschutz-Schutz-Langschild-Wechsel-Garnitur mit Zylinder-Abdeckung für Außen-/Wohnungsabschluss-Türen:

- geprüft und zertifiziert nach **DIN EN 1906: 47-D1142U (SK2)**, entspricht **DIN 18257 ES1** und **DIN 18273**, und mitgeprüft in Notausgangs-Verschlüssen nach **DIN EN 179**, Objekt-Garnitur
- Lagerung: außen gekröpfter Knopf fest, ummontierbar; innen Türgriff fest/drehbar, wartungsfreies Gleitlager
- Verbindung: HOPPE-FDW-Profilvollstift
- Zylinder-Abdeckung: gehärteter Stahl, für vorstehende Zylinderlänge 10-18 mm
- Unterkonstruktion: außen Stahl, innen Zamak/Stahl, Stütznocken
- Befestigung: verdeckt, durchgehend, Gewindeschrauben M6
- Besonderheit: Türgriff mit Stahlkern



Beschreibung	F69	Lochung/Abstand	F69		P.E.	Krt.
			Art.-Nr./€			
FS-Wechsel-Garnitur (Knopf/Griff)	42-47	9	72	<b>3917754</b> <b>195,20</b>	1	5
	67-72	9	92	11738085 <b>195,20</b>	1	5
FS-Türgriff-Garnitur (Griff/Griff)	42-47	9	72	3917711 <b>195,20</b>	1	5
	67-72	9	92	3965457 <b>209,44</b>	1	5

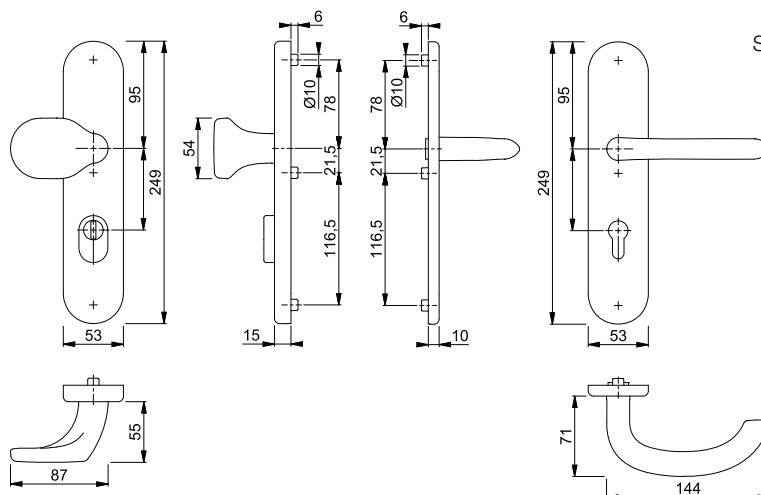

Befestigungs-Sets für Sondertürdicken siehe S. 831.





## ■ Marseille - FS-E86G/3331/3310/1138F ES1 (SK2)

HOPPE-Edelstahl-Feuerschutz-Schutz-Langschild-Wechsel-Garnitur für Außen-/Wohnungsabschluss-Türen:

- geprüft und zertifiziert nach **DIN EN 1906: 47-D1142U (SK2)**, entspricht **DIN 18257 ES1** und **DIN 18273**, und mitgeprüft in Notausgangs-Verschlässen nach **DIN EN 179**, Objekt-Garnitur
- Lagerung: außen gekröpfter Knopf fest, ummontierbar; innen Türgriff fest/drehbar, wartungsfreies Gleitlager
- Verbindung: HOPPE-FDW-Profilvollstift
- Unterkonstruktion: außen Stahl, innen Zamak/Stahl, Stütznocken
- Befestigung: verdeckt, durchgehend, Gewindeschrauben M6
- Besonderheit: Türgriff mit Stahlkern

duraplus®



Beschreibung			Lochung/ Abstand	F69		P.E.	Krt.
				Art.-Nr./€			
FS-Wechsel-Garnitur (Knopf/Griff)	42-47	9		72	<b>3917738</b> <b>173,56</b>	1	5
	67-72	9		92	11575700 <b>173,56</b>	1	5
FS-Türgriff-Garnitur (Griff/Griff)	42-47	9		72	3917682 <b>173,56</b>	1	5
FS-Antipanic-Türgriff-Garnitur (Griff/Griff)	67-72	9		92	3965490 <b>187,80</b>	1	5

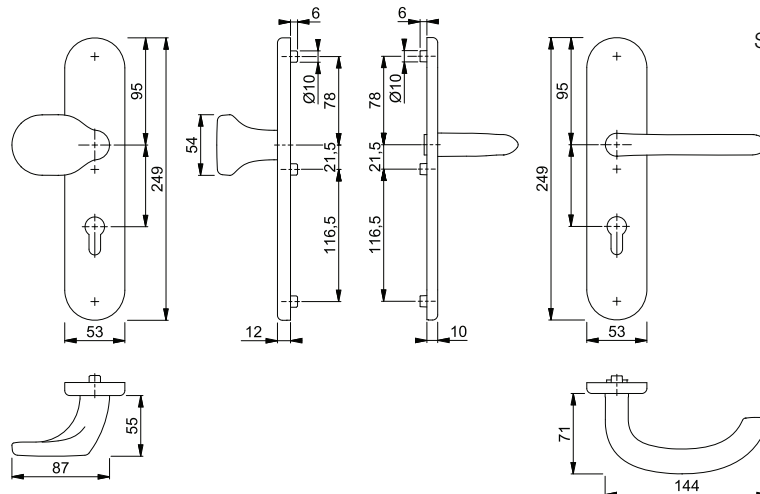

Befestigungs-Sets für Sondertürdicken siehe S. 831.

# Feuerschutz-(Antipanik-)Schutzbeschläge



Sertos®





## Paris - FS-86G/3332ZA/42H/42HS/138 ES1 (SK2)

HOPPE-Aluminium-Feuerschutz-Kombi-Schutz-Wechsel-Garnitur mit Zylinder-Abdeckung für Außen-/Wohnungsabschluss-Türen:

- geprüft nach **DIN 18257 ES1 (SK2)**, **DIN 18273** und mitgeprüft in Notausgangs-Verschlässen nach **DIN EN 179**
- Lagerung: außen gekröpfter Knopf fest, ummontierbar; innen Türgriff fest/drehbar, HOPPE-Steckgriff-Verbindung mit Kugel-Arretierung **Sertos®**, wartungsfreies Gleitlager
- Verbindung: HOPPE-FDW-Profilvollstift
- Zylinder-Abdeckung: gehärteter Stahl, für vorstehende Zylinderlänge 10-18 mm
- Unterkonstruktion: Stahl, Stütznocken
- Befestigung: verdeckt, durchgehend, Gewindeschrauben M5
- Besonderheit: außen Langschild, innen Rosetten, Türgriff mit Stahlkern

duraplus®



Beschreibung			Lochung/ Abstand	F1				P.E.	Krt.
				Art.-Nr./€					
FS-Wechsel-Garnitur (Knopf/Griff) 	42-47	9	 72	<b>10726876</b> <b>205,32</b>				1	5

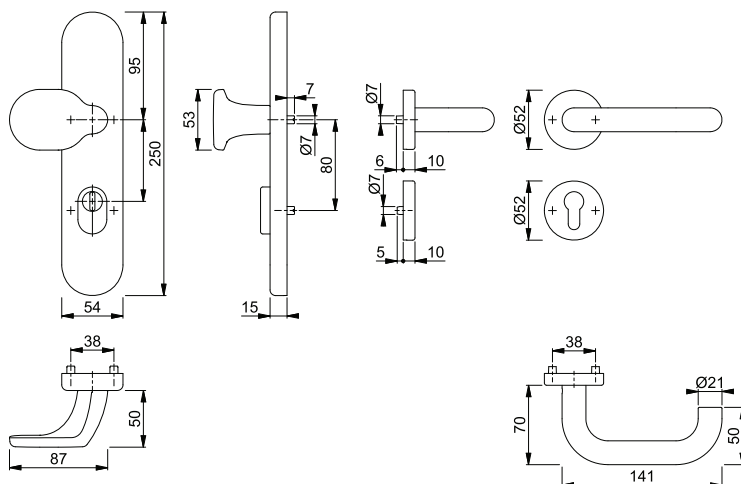



## Paris - FS-86G/3332ZA/3310/138F ES1 (SK2)

HOPPE-Aluminium-Feuerschutz-Schutz-Langschild-Wechsel-Garnitur mit Zylinder-Abdeckung für Außen-/Wohnungsabschluss-Türen:

- geprüft und zertifiziert nach **DIN EN 1906: 47-D1142U (SK2)**, entspricht **DIN 18257 ES1** und **DIN 18273**, und mitgeprüft in Notausgangs-Verschlüssen nach **DIN EN 179**, Objekt-Garnitur
- Lagerung: außen gekröpfter Knopf fest, ummontierbar; innen Türgriff fest/drehbar, wartungsfreies Gleitlager
- Verbindung: HOPPE-FDW-Profilvollstift
- Zylinder-Abdeckung: gehärteter Stahl, für vorstehende Zylinderlänge 10-18 mm
- Unterkonstruktion: außen Stahl, innen Zamak/Stahl, Stütznocken
- Befestigung: verdeckt, durchgehend, Gewindeschrauben M6
- Besonderheit: Türgriff mit Stahlkern

duraplus®



Beschreibung	Lochung/Abstand	F1	Art.-Nr./€	P.E.	Krt.	
FS-Wechsel-Garnitur (Knopf/Griff)	42-47	9	72	<b>3919725</b> <b>155,30</b>	1	5
	67-72	9	92	11525405 <b>155,30</b>	1	5
FS-Türgriff-Garnitur (Griff/Griff)	42-47	9	72	3919602 <b>155,30</b>	1	5
FS-Antipanik-Türgriff-Garnitur (Griff/Griff)	67-72	9	92	3989248 <b>169,82</b>	1	5

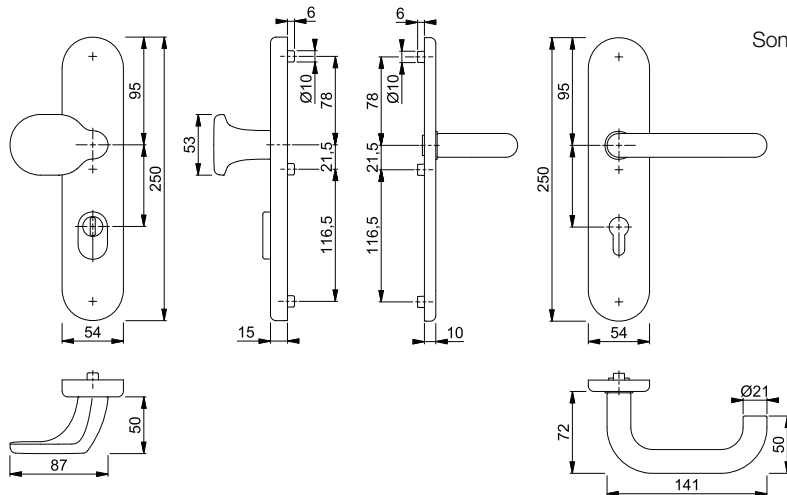

Befestigungs-Sets für Sondertürdicken siehe S. 831.

# Feuerschutz-(Antipanik-)Schutzbeschläge





## Paris - FS-86G/3331/3310/138F ES1 (SK2)

HOPPE-Aluminium-Feuerschutz-Schutz-Langschild-Wechsel-Garnitur für Außen-/Wohnungsabschluss-Türen:

- geprüft und zertifiziert nach **DIN EN 1906: 47-D1142U (SK2)**, entspricht **DIN 18257 ES1** und **DIN 18273**, und mitgeprüft in Notausgangs-Verschlüssen nach **DIN EN 179**, Objekt-Garnitur
- Lagerung: außen gekröpfter Knopf fest, ummontierbar; innen Türgriff fest/drehbar, wartungsfreies Gleitlager
- Verbindung: HOPPE-FDW-Profilvollstift
- Unterkonstruktion: außen Stahl, innen Zamak/Stahl, Stütznocken
- Befestigung: verdeckt, durchgehend, Gewindeschrauben M6
- Besonderheit: Türgriff mit Stahlkern

duraplus®



Beschreibung	F1	Lochung/Abstand	F1		P.E.	Krt.
			Art.-Nr./€			
FS-Wechsel-Garnitur (Knopf/Griff) 	42-47	9	72	<b>3919653</b> <b>125,32</b>		1 5
	67-72	9	92	3965625 <b>125,32</b>		1 5
FS-Türgriff-Garnitur (Griff/Griff)	42-47	9	72	3919581 <b>125,32</b>		1 5
FS-Antipanik-Türgriff-Garnitur (Griff/Griff) 	67-72	9	92	3962942 <b>139,84</b>		1 5

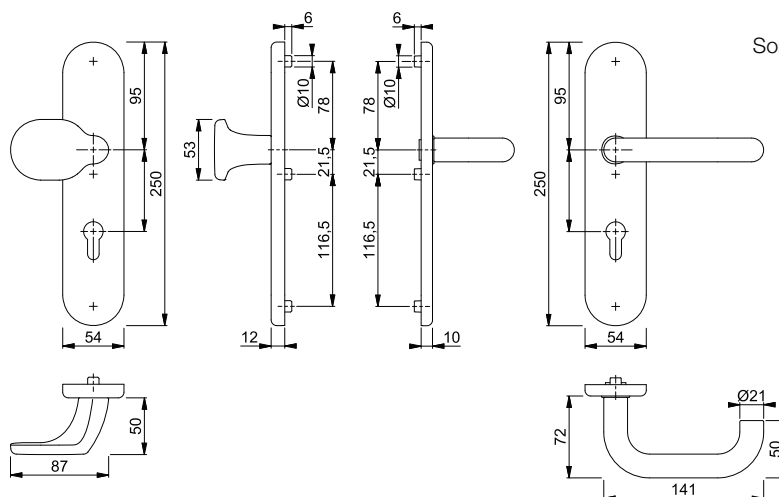

Befestigungs-Sets für Sondertürdicken siehe S. 831.



**Paris - FS-58/3332KZA/353K-1/138F ES1 (SK2)**

duraplus®



HOPPE-Aluminium-Feuerschutz-Schutz-Kurzschild-Wechsel-Garnitur mit Zylinder-Abdeckung für Außen-/Wohnungsabschluss-Türen:

- geprüft nach **DIN 18257 ES1 (SK2)**, **DIN 18273** und mitgeprüft in Notausgangs-Verschlässen nach **DIN EN 179**
- Lagerung: außen Knopf fest, innen Türgriff fest/drehbar, wartungsfreies Gleitlager
- Verbindung: HOPPE-FDW-Profilvollstift
- Zylinder-Abdeckung: gehärteter Stahl, für vorstehende Zylinderlänge 10-18 mm
- Unterkonstruktion: Stahl, Stütznocken
- Befestigung: verdeckt, durchgehend, Gewindeschrauben M6; innen sichtbar, Gewindeschraube M4
- Besonderheit: Türgriff mit Stahlkern



Beschreibung			Lochung/ Abstand	F1		P.E.	Krt.
				Art.-Nr./€			
FS-Wechsel-Garnitur (Knopf/Griff)	42-47	9		72	<b>1902241</b> <b>155,30</b>	1	5
FS-Türgriff-Garnitur (Griff/Griff)	42-47	9		72	1902313 <b>155,30</b>	1	5

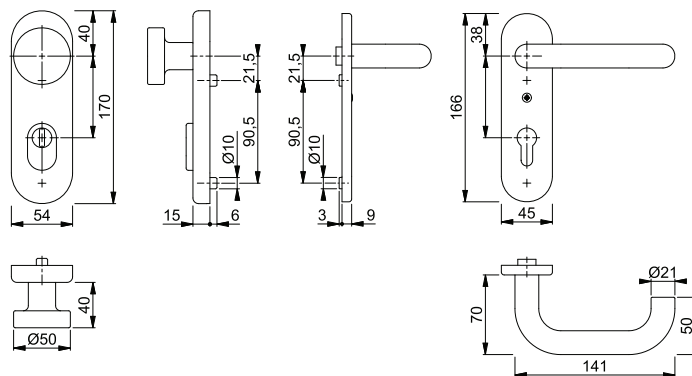

13



**Paris - FS-58/3331K/353K-1/138F ES1 (SK2)**

duraplus®



HOPPE-Aluminium-Feuerschutz-Schutz-Kurzschild-Wechsel-Garnitur für Außen-/Wohnungsabschluss-Türen:

- geprüft nach **DIN 18257 ES1 (SK2)**, **DIN 18273** und mitgeprüft in Notausgangs-Verschlässen nach **DIN EN 179**
- Lagerung: außen Knopf fest, innen Türgriff fest/drehbar, wartungsfreies Gleitlager
- Verbindung: HOPPE-FDW-Profilvollstift
- Unterkonstruktion: Stahl, Stütznocken
- Befestigung: verdeckt, durchgehend, Gewindeschrauben M6; innen sichtbar, Gewindeschraube M4
- Besonderheit: Türgriff mit Stahlkern



Beschreibung			Lochung/ Abstand	F1		P.E.	Krt.
				Art.-Nr./€			
FS-Wechsel-Garnitur (Knopf/Griff)	42-47	9		72	<b>1902364</b> <b>125,32</b>	1	5
FS-Türgriff-Garnitur (Griff/Griff)	42-47	9		72	1902399 <b>125,32</b>	1	5

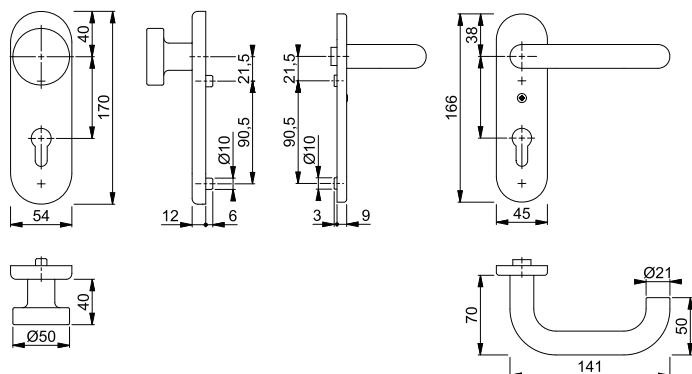

# Feuerschutz-(Antipanik-)Schutzbeschläge



Sertos®





## Paris - FS-E86G/3332ZA/42H/42HS/138 ES1 (SK2)

HOPPE-Edelstahl-Feuerschutz-Kombi-Schutz-Wechsel-Garnitur mit Zylinder-Abdeckung für Außen-/Wohnungsabschluss-Türen:

- geprüft nach **DIN 18257 ES1 (SK2)**, **DIN 18273** und mitgeprüft in Notausgangs-Verschlässen nach **DIN EN 179**
- Lagerung: außen gekröpfter Knopf fest, ummontierbar; innen Türgriff fest/drehbar, HOPPE-Steckgriff-Verbindung mit Kugel-Arretierung **Sertos®**, wartungsfreies Gleitlager
- Verbindung: HOPPE-FDW-Profilvollstift
- Zylinder-Abdeckung: gehärteter Stahl, für vorstehende Zylinderlänge 10-18 mm
- Unterkonstruktion: Stahl, Stütznocken
- Befestigung: verdeckt, durchgehend, Gewindeschrauben M5
- Besonderheit: außen Langschild, innen Rosetten, Türgriff mit Stahlkern

duraplus®



Beschreibung			Lochung/ Abstand	F69			P.E.	Krt.
				Art.-Nr./€				
FS-Wechsel-Garnitur (Knopf/Griff) 	42-47	9	 72	<b>10723270</b> <b>238,52</b>			1	5

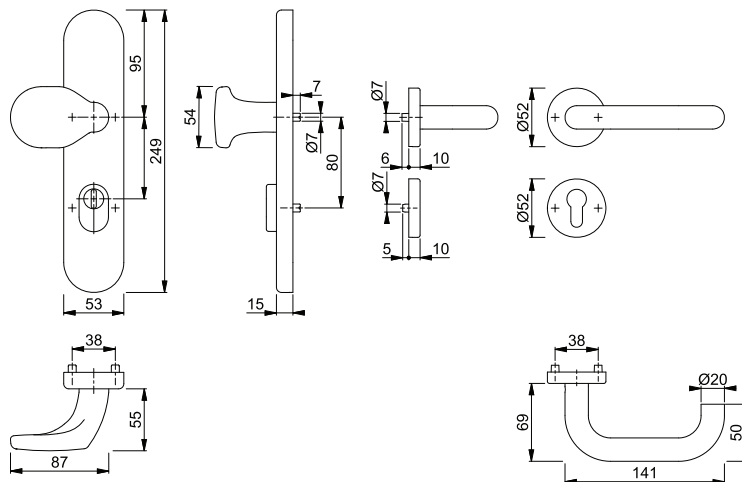



## Paris - FS-E86G/3332ZA/3310/138F ES1 (SK2)

HOPPE-Edelstahl-Feuerschutz-Schutz-Langschild-Wechsel-Garnitur mit Zylinder-Abdeckung für Außen-/Wohnungsabschluss-Türen:

- geprüft und zertifiziert nach **DIN EN 1906: 47-D1142U (SK2)**, entspricht **DIN 18257 ES1** und **DIN 18273**, und mitgeprüft in Notausgangs-Verschlüssen nach **DIN EN 179**, Objekt-Garnitur
- Lagerung: außen gekröpfter Knopf fest, ummontierbar; innen Türgriff fest/drehbar, wartungsfreies Gleitlager
- Verbindung: HOPPE-FDW-Profilvollstift
- Zylinder-Abdeckung: gehärteter Stahl, für vorstehende Zylinderlänge 10-18 mm
- Unterkonstruktion: außen Stahl, innen Zamak/Stahl, Stütznocken
- Befestigung: verdeckt, durchgehend, Gewindeschrauben M6
- Besonderheit: Türgriff mit Stahlkern

duraplus®



Beschreibung	Lochung/Abstand	F69	P.E.	Krt.		
					Art.-Nr./€	
FS-Wechsel-Garnitur (Knopf/Griff)	42-47	9	72	<b>3917771</b> <b>189,45</b>	1	5
	67-72	9	92	11625795 <b>189,45</b>	1	5
FS-Türgriff-Garnitur (Griff/Griff)	42-47	9	72	3917762 <b>189,45</b>	1	5
FS-Antipanik-Türgriff-Garnitur (Griff/Griff)	67-72	9	92	3990003 <b>203,68</b>	1	5

Befestigungs-Sets für Sondertürdicken siehe S. 831.

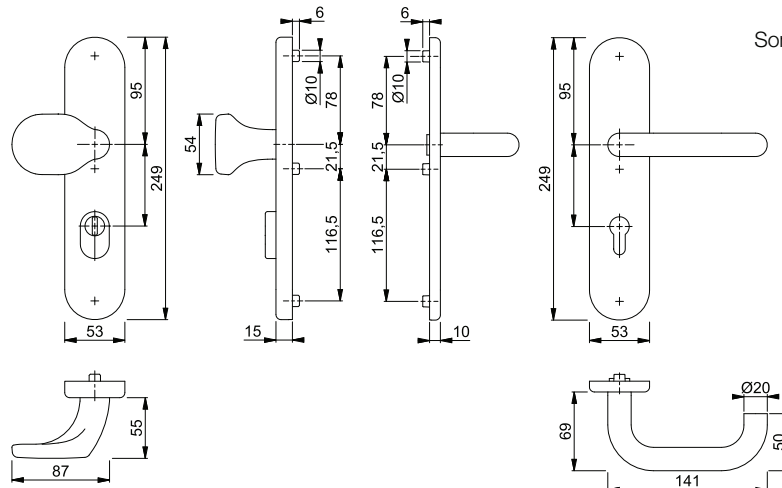

# Feuerschutz-(Antipanik-)Schutzbeschläge

## Paris - FS-E86G/3331/3310/138F ES1 (SK2)

HOPPE-Edelstahl-Feuerschutz-Schutz-Langschild-Wechsel-Garnitur für Außen-/Wohnungsabschluss-Türen:

- geprüft und zertifiziert nach **DIN EN 1906: 47-D1142U (SK2)**, entspricht **DIN 18257 ES1** und **DIN 18273**, und mitgeprüft in Notausgangs-Verschlüssen nach **DIN EN 179**, Objekt-Garnitur
- Lagerung: außen gekröpfter Knopf fest, ummontierbar; innen Türgriff fest/drehbar, wartungsfreies Gleitlager
- Verbindung: HOPPE-FDW-Profilvollstift
- Unterkonstruktion: außen Stahl, innen Zamak/Stahl, Stütznocken
- Befestigung: verdeckt, durchgehend, Gewindeschrauben M6
- Besonderheit: Türgriff mit Stahlkern

duraplus®



Beschreibung	Icon	42-47	9	Lochung/Abstand	F69			P.E.	Krt.
					Art.-Nr./€				
FS-Wechsel-Garnitur (Knopf/Griff)		42-47	9	72	<b>3918010</b>			1	5
		67-72	9	92	3965570			1	5
FS-Türgriff-Garnitur (Griff/Griff)		42-47	9	72	3917797			1	5
FS-Antipanik-Türgriff-Garnitur (Griff/Griff)		67-72	9	92	3965553			1	5

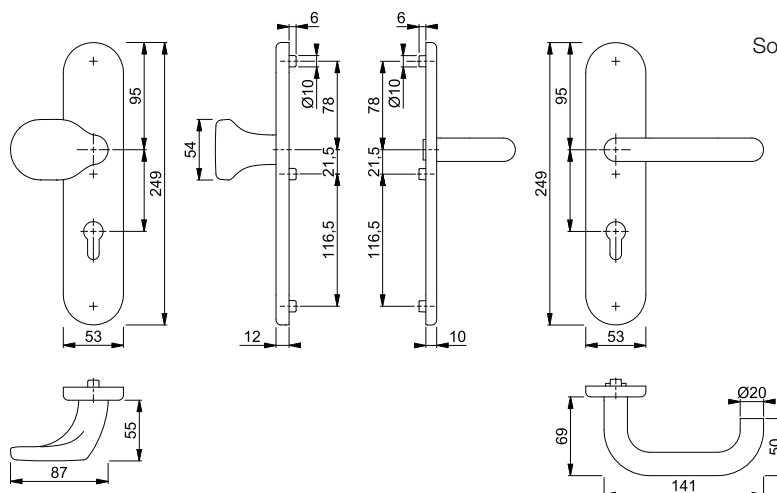

Befestigungs-Sets für Sondertürdicken siehe S. 831.









■ **Paris - FS-E58/3332KZA/353K-1/138F ES1 (SK2)**

HOPPE-Edelstahl-Feuerschutz-Schutz-Kurzschild-Wechsel-Garnitur mit Zylinder-Abdeckung für Außen-/Wohnungsabschluss-Türen:

- geprüft nach **DIN 18257 ES1 (SK2)**, **DIN 18273** und mitgeprüft in Notausgangs-Verschlässen nach **DIN EN 179**
- Lagerung: außen Knopf fest, innen Türgriff fest/drehbar, wartungsfreies Gleitlager
- Verbindung: HOPPE-FDW-Profilvollstift
- Zylinder-Abdeckung: gehärteter Stahl, für vorstehende Zylinderlänge 10-18 mm
- Unterkonstruktion: Stahl, Stütznocken
- Befestigung: verdeckt, durchgehend, Gewindeschrauben M6; innen sichtbar, Gewindeschraube M4
- Besonderheit: Türgriff mit Stahlkern

duraplus®



Beschreibung			Lochung/ Abstand	F69		P.E.	Krt.
				Art.-Nr./€			
FS-Wechsel-Garnitur (Knopf/Griff) 	42-47	9		72	<b>1901610</b> <b>189,45</b>	1	5
FS-Türgriff-Garnitur (Griff/Griff)	42-47	9		72	1901628 <b>189,45</b>	1	5

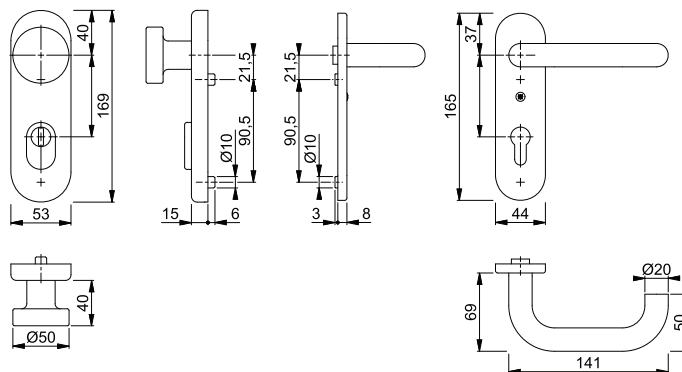

13







■ **Paris - FS-E58/3331K/353K-1/138F ES1 (SK2)**

HOPPE-Edelstahl-Feuerschutz-Schutz-Kurzschild-Wechsel-Garnitur für Außen-/Wohnungsabschluss-Türen:

- geprüft nach **DIN 18257 ES1 (SK2)**, **DIN 18273** und mitgeprüft in Notausgangs-Verschlässen nach **DIN EN 179**
- Lagerung: außen Knopf fest, innen Türgriff fest/drehbar, wartungsfreies Gleitlager
- Verbindung: HOPPE-FDW-Profilvollstift
- Unterkonstruktion: Stahl, Stütznocken
- Befestigung: verdeckt, durchgehend, Gewindeschrauben M6; innen sichtbar, Gewindeschraube M4
- Besonderheit: Türgriff mit Stahlkern

duraplus®



Beschreibung			Lochung/ Abstand	F69		P.E.	Krt.
				Art.-Nr./€			
FS-Wechsel-Garnitur (Knopf/Griff) 	42-47	9		72	<b>1901599</b> <b>167,81</b>	1	5
FS-Türgriff-Garnitur (Griff/Griff)	42-47	9		72	1901564 <b>167,81</b>	1	5

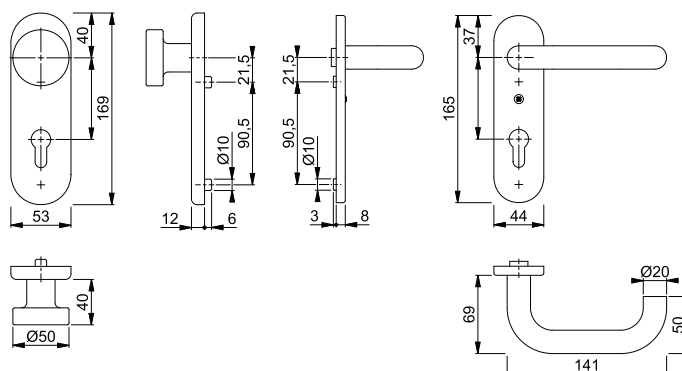

# Feuerschutz-(Antipanik-)Schutzbeschläge



## Rotterdam - FS-86G/3332ZA/3310/1401F ES1 (SK2)

duraplus®



HOPPE-Aluminium-Feuerschutz-Schutz-Langschild-Wechsel-Garnitur mit Zylinder-Abdeckung für Außen-/Wohnungsabschluss-Türen:

- geprüft und zertifiziert nach **DIN EN 1906: 47-D1142U (SK2)**, entspricht **DIN 18257 ES1** und **DIN 18273**, und mitgeprüft in Notausgangs-Verschlüssen nach **DIN EN 179**, Objekt-Garnitur
- Lagerung: außen gekröpfter Knopf fest, ummontierbar; innen Türgriff fest/drehbar, wartungsfreies Gleitlager
- Verbindung: HOPPE-FDW-Profilvollstift
- Zylinder-Abdeckung: gehärteter Stahl, für vorstehende Zylinderlänge 10-18 mm
- Unterkonstruktion: außen Stahl, innen Zamak/Stahl, Stütznocken
- Befestigung: verdeckt, durchgehend, Gewindeschrauben M6
- Besonderheit: Türgriff mit Stahlkern



Beschreibung	F1	Lochung/Abstand	F1		P.E.	Krt.
			Art.-Nr./€			
FS-Wechsel-Garnitur (Knopf/Griff)	42-47	9	72	<b>3920494</b> <b>178,83</b>	1	5
	67-72	9	92	11625825 <b>178,83</b>	1	5
FS-Türgriff-Garnitur (Griff/Griff)	42-47	9	72	3962985 <b>178,83</b>	1	5
	67-72	9	92	3962993 <b>193,35</b>	1	5

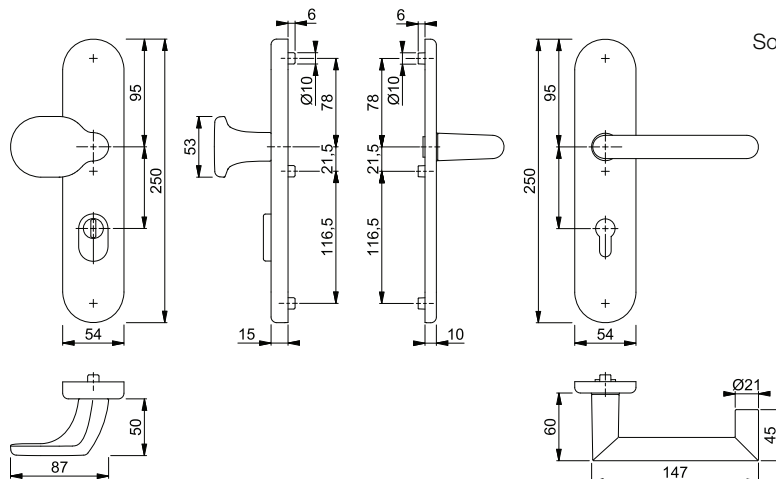

Befestigungs-Sets für Sondertürdicken siehe S. 831.



## Rotterdam - FS-86G/3331/3310/1401F ES1 (SK2)

HOPPE-Aluminium-Feuerschutz-Schutz-Langschild-Wechsel-Garnitur für Außen-/Wohnungsabschluss-Türen:

- geprüft und zertifiziert nach **DIN EN 1906: 47-D1142U (SK2)**, entspricht **DIN 18257 ES1** und **DIN 18273**, und mitgeprüft in Notausgangs-Verschlüssen nach **DIN EN 179**, Objekt-Garnitur
- Lagerung: außen gekröpfter Knopf fest, ummontierbar; innen Türgriff fest/drehbar, wartungsfreies Gleitlager
- Verbindung: HOPPE-FDW-Profilvollstift
- Unterkonstruktion: außen Stahl, innen Zamak/Stahl, Stütznocken
- Befestigung: verdeckt, durchgehend, Gewindeschrauben M6
- Besonderheit: Türgriff mit Stahlkern

duraplus®



Beschreibung			Lochung/ Abstand	F1		P.E.	Krt.	
				Art.-Nr./€				
FS-Wechsel-Garnitur (Knopf/Griff)	42-47	9		72	<b>3920486</b>		1	5
	67-72	9		92	11625818		1	5
FS-Türgriff-Garnitur (Griff/Griff)	42-47	9		72	3963072		1	5
FS-Antipanic-Türgriff-Garnitur (Griff/Griff)	67-72	9		92	3963110		1	5

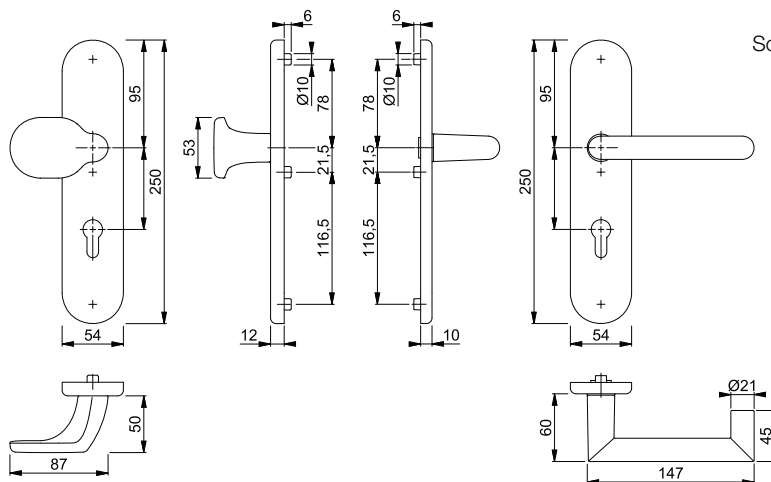

Befestigungs-Sets für Sondertürdicken siehe S. 831.

# Feuerschutz-(Antipanik-)Schutzbeschläge

## Rotterdam - FS-E86G/3332ZA/42H/42HS/1401 ES1 (SK2)

duraplus®



HOPPE-Edelstahl-Feuerschutz-Kombi-Schutz-Wechsel-Garnitur mit Zylinder-Abdeckung für Außen-/Wohnungsabschluss-Türen:

- geprüft nach **DIN 18257 ES1 (SK2)**, **DIN 18273** und mitgeprüft in Notausgangsverschlässen nach **DIN EN 179**
- Lagerung: außen gekröpfter Knopf fest, ummontierbar; innen Türgriff fest/drehbar, HOPPE-Steckgriff-Verbindung mit Kugel-Arretierung **Sertos®**, wartungsfreies Gleitlager
- Verbindung: HOPPE-FDW-Profilvollstift
- Zylinder-Abdeckung: gehärteter Stahl, für vorstehende Zylinderlänge 10-18 mm
- Unterkonstruktion: Stahl, Stütznocken
- Befestigung: verdeckt, durchgehend, Gewindeschrauben M5
- Besonderheit: außen Langschild, innen Rosetten, Türgriff mit Stahlkern



Sertos®

Beschreibung			Lochung/ Abstand	F69 Art.-Nr./€				P.E.	Krt.
FS-Wechsel-Garnitur (Knopf/Griff)		42-47	9	72	<b>10723261</b> <b>269,89</b>			1	5

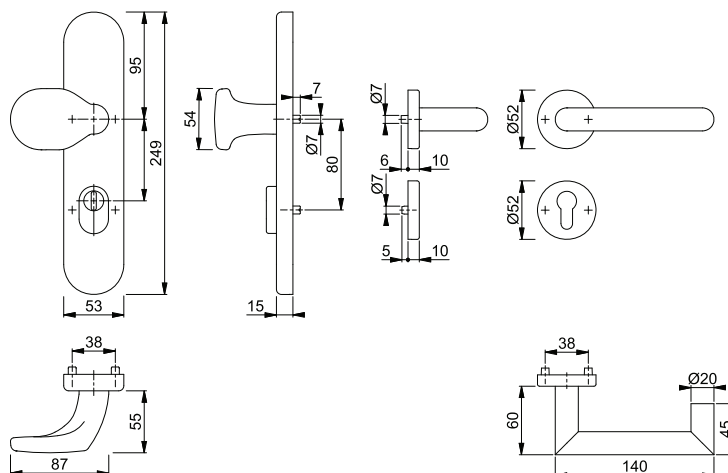



## Rotterdam - FS-E86G/3332ZA/3310/1401F ES1 (SK2)

duraplus®

HOPPE-Edelstahl-Feuerschutz-Schutz-Langschild-Wechsel-Garnitur mit Zylinder-Abdeckung für Außen-/Wohnungsabschluss-Türen:



- geprüft und zertifiziert nach **DIN EN 1906: 47-D1142U (SK2)**, entspricht **DIN 18257 ES1** und **DIN 18273**, und mitgeprüft in Notausgangs-Verschlässen nach **DIN EN 179**, Objekt-Garnitur
- Lagerung: außen gekröpfter Knopf fest, ummontierbar; innen Türgriff fest/drehbar, wartungsfreies Gleitlager
- Verbindung: HOPPE-FDW-Profilvollstift
- Zylinder-Abdeckung: gehärteter Stahl, für vorstehende Zylinderlänge 10-18 mm
- Unterkonstruktion: außen Stahl, innen Zamak/Stahl, Stütznocken
- Befestigung: verdeckt, durchgehend, Gewindeschrauben M6
- Besonderheit: Türgriff mit Stahlkern



Beschreibung	F69	Lochung/ Abstand	F69		P.E.	Krt.
			Art.-Nr./€			
FS-Wechsel-Garnitur (Knopf/Griff)	42-47	9	72	<b>3918159</b> <b>220,82</b>	1	5
	67-72	9	92	11625806 <b>220,82</b>	1	5
FS-Türgriff-Garnitur (Griff/Griff)	42-47	9	72	3965908 <b>220,82</b>	1	5
FS-Antipanik-Türgriff-Garnitur (Griff/Griff)	67-72	9	92	3965959 <b>235,05</b>	1	5

Befestigungs-Sets für Sondertürdicken siehe S. 831.

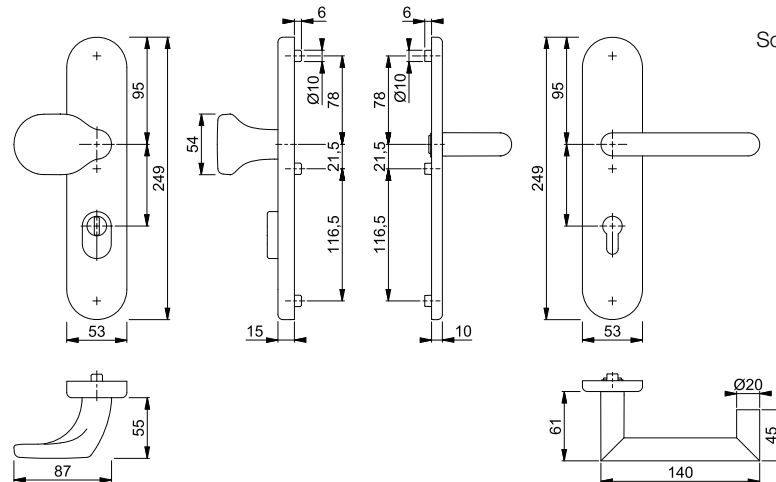

# Feuerschutz-(Antipanik-)Schutzbeschläge

## ■ Rotterdam - FS-E86G/3331/3310/1401F ES1 (SK2)

duraplus®



HOPPE-Edelstahl-Feuerschutz-Schutz-Langschild-Wechsel-Garnitur für Außen-/Wohnungsabschluss-Türen:

- geprüft und zertifiziert nach **DIN EN 1906: 47-D1142U (SK2)**, entspricht **DIN 18257 ES1** und **DIN 18273**, und mitgeprüft in Notausgangs-Verschlässen nach **DIN EN 179**, Objekt-Garnitur
- Lagerung: außen gekröpfter Knopf fest, ummontierbar; innen Türgriff fest/drehbar, wartungsfreies Gleitlager
- Verbindung: HOPPE-FDW-Profilvollstift
- Unterkonstruktion: außen Stahl, innen Zamak/Stahl, Stütznocken
- Befestigung: verdeckt, durchgehend, Gewindeschrauben M6
- Besonderheit: Türgriff mit Stahlkern



Beschreibung	Icon	42-47	9	Lochung/ Abstand	F69				P.E.	Krt.	
					Art.-Nr./€						
FS-Wechsel-Garnitur (Knopf/Griff)		42-47	9		72	<b>3918141</b>				1	5
					92	10790510				1	5
FS-Türgriff-Garnitur (Griff/Griff)		42-47	9		72	3965975				1	5
FS-Antipanik-Türgriff-Garnitur (Griff/Griff)		67-72	9		92	3966003				1	5

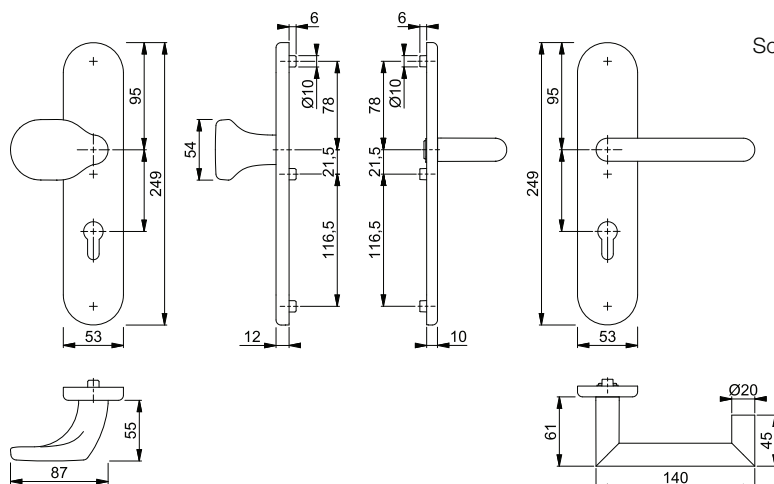

Befestigungs-Sets für Sondertürdicken siehe S. 831.



## San Francisco - FS-86G/3332ZA/3310/1301F ES1 (SK2)





duraplus®

HOPPE-Aluminium-Feuerschutz-Schutz-Langschild-Wechsel-Garnitur mit Zylinder-Abdeckung für Außen-/Wohnungsabschluss-Türen:



- geprüft und zertifiziert nach **DIN EN 1906: 47-D1142U (SK2)**, entspricht **DIN 18257 ES1** und **DIN 18273**, und mitgeprüft in Notausgangs-Verschlüssen nach **DIN EN 179**, Objekt-Garnitur
- Lagerung: außen gekröpfter Knopf fest, ummontierbar; innen Türgriff fest/drehbar, wartungsfreies Gleitlager
- Verbindung: HOPPE-FDW-Profilvollstift
- Zylinder-Abdeckung: gehärteter Stahl, für vorstehende Zylinderlänge 10-18 mm
- Unterkonstruktion: außen Stahl, innen Zamak/Stahl, Stütznocken
- Befestigung: verdeckt, durchgehend, Gewindeschrauben M6
- Besonderheit: Türgriff mit Stahlkern



Beschreibung	F1	Lochung/Abstand	F1		P.E.	Krt.
			Art.-Nr./€			
FS-Wechsel-Garnitur (Knopf/Griff) 	42-47	9	 72	<b>3920460</b> <b>155,30</b>		1 5
	67-72	9	 92	11737895 <b>155,30</b>		1 5
FS-Türgriff-Garnitur (Griff/Griff)	42-47	9	 72	3920267 <b>155,30</b>		1 5

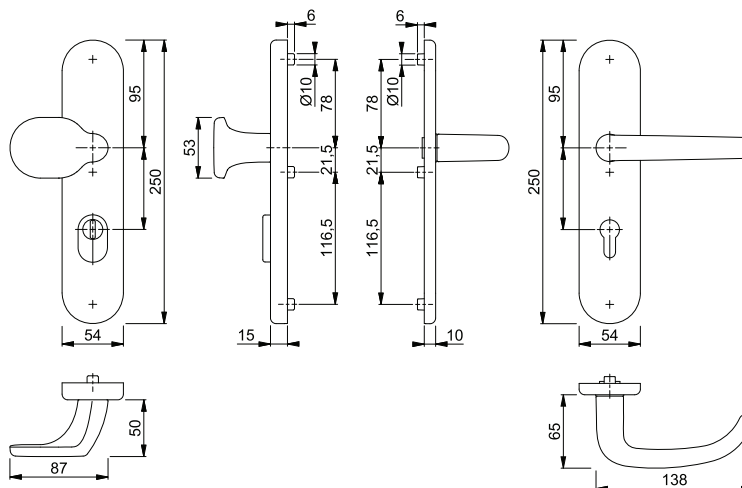

Befestigungs-Sets für Sondertürdicken siehe S. 831.

# Feuerschutz-(Antipanik-)Schutzbeschläge



## San Francisco - FS-86G/3331/3310/1301F ES1 (SK2)

duraplus®

HOPPE-Aluminium-Feuerschutz-Schutz-Langschild-Wechsel-Garnitur für Außen-/Wohnungsabschluss-Türen:



- geprüft und zertifiziert nach **DIN EN 1906: 47-D1142U (SK2)**, entspricht **DIN 18257 ES1** und **DIN 18273**, und mitgeprüft in Notausgangs-Verschlüssen nach **DIN EN 179**, Objekt-Garnitur
- Lagerung: außen gekröpfter Knopf fest, ummontierbar; innen Türgriff fest/drehbar, wartungsfreies Gleitlager
- Verbindung: HOPPE-FDW-Profilvollstift
- Unterkonstruktion: außen Stahl, innen Zamak/Stahl, Stütznocken
- Befestigung: verdeckt, durchgehend, Gewindeschrauben M6
- Besonderheit: Türgriff mit Stahlkern



Beschreibung	F1	Lochung/Abstand	F1		P.E.	Krt.
			Art.-Nr./€			
FS-Wechsel-Garnitur (Knopf/Griff)	42-47	9	72	<b>3920435</b> <b>125,32</b>		1 5
	67-72	9	92	11737931 <b>125,32</b>		1 5
FS-Türgriff-Garnitur (Griff/Griff)	42-47	9	72	3920161 <b>125,32</b>		1 5
FS-Antipanik-Türgriff-Garnitur (Griff/Griff)	67-72	9	92	3963195 <b>139,84</b>		1 5

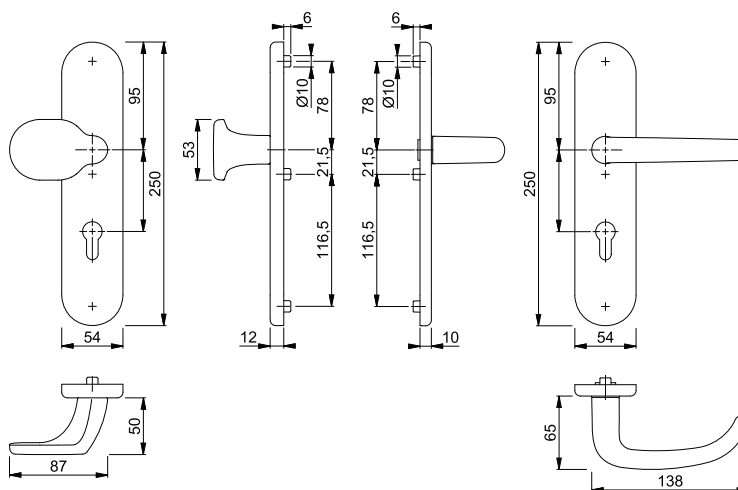

Befestigungs-Sets für Sondertürdicken siehe S. 831.





Sertos®

## San Francisco - FS-E86G/3332ZA/42H/42HS/1301 ES1 (SK2)

HOPPE-Edelstahl-Feuerschutz-Kombi-Schutz-Wechsel-Garnitur mit Zylinder-Abdeckung für Außen-/Wohnungsabschluss-Türen:

- geprüft nach **DIN 18257 ES1 (SK2)**, **DIN 18273** und mitgeprüft in Notausgangs-Verschlässen nach **DIN EN 179**
- Lagerung: außen gekröpfter Knopf fest, ummontierbar; innen Türgriff fest/drehbar, HOPPE-Steckgriff-Verbindung mit Kugel-Arretierung **Sertos®**, wartungsfreies Gleitlager
- Verbindung: HOPPE-FDW-Profilvollstift
- Zylinder-Abdeckung: gehärteter Stahl, für vorstehende Zylinderlänge 10-18 mm
- Unterkonstruktion: Stahl, Stütznocken
- Befestigung: verdeckt, durchgehend, Gewindeschrauben M5
- Besonderheit: außen Langschild, innen Rosetten, Türgriff mit Stahlkern

duraplus®



Beschreibung			Lochung/ Abstand	F69			P.E.	Krt.	
				Art.-Nr./€					
FS-Wechsel-Garnitur (Knopf/Griff)		42-47	9		72	<b>10723253</b> <b>251,74</b>		1	5

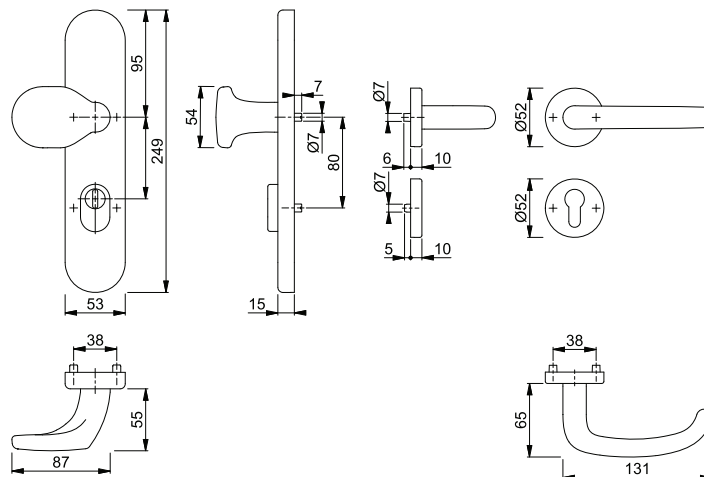

# Feuerschutz-(Antipanik-)Schutzbeschläge



## San Francisco - FS-E86G/3332ZA/3310/1301F ES1 (SK2)

duraplus®



HOPPE-Edelstahl-Feuerschutz-Schutz-Langschild-Wechsel-Garnitur mit Zylinder-Abdeckung für Außen-/Wohnungsabschluss-Türen:

- geprüft und zertifiziert nach **DIN EN 1906: 47-D1142U (SK2)**, entspricht **DIN 18257 ES1** und **DIN 18273**, und mitgeprüft in Notausgangs-Verschlüssen nach **DIN EN 179**, Objekt-Garnitur
- Lagerung: außen gekröpfter Knopf fest, ummontierbar; innen Türgriff fest/drehbar, wartungsfreies Gleitlager
- Verbindung: HOPPE-FDW-Profilvollstift
- Zylinder-Abdeckung: gehärteter Stahl, für vorstehende Zylinderlänge 10-18 mm
- Unterkonstruktion: außen Stahl, innen Zamak/Stahl, Stütznocken
- Befestigung: verdeckt, durchgehend, Gewindeschrauben M6
- Besonderheit: Türgriff mit Stahlkern



Beschreibung	F69	Lochung/Abstand	F69		P.E.	Krt.
			Art.-Nr./€			
FS-Wechsel-Garnitur (Knopf/Griff)	42-47	9	72	<b>3918116</b> <b>202,67</b>	1	5
	67-72	9	92	11738169 <b>202,67</b>	1	5
FS-Türgriff-Garnitur (Griff/Griff)	42-47	9	72	3918095 <b>202,67</b>	1	5
	67-72	9	92	3966020 <b>216,91</b>	1	5

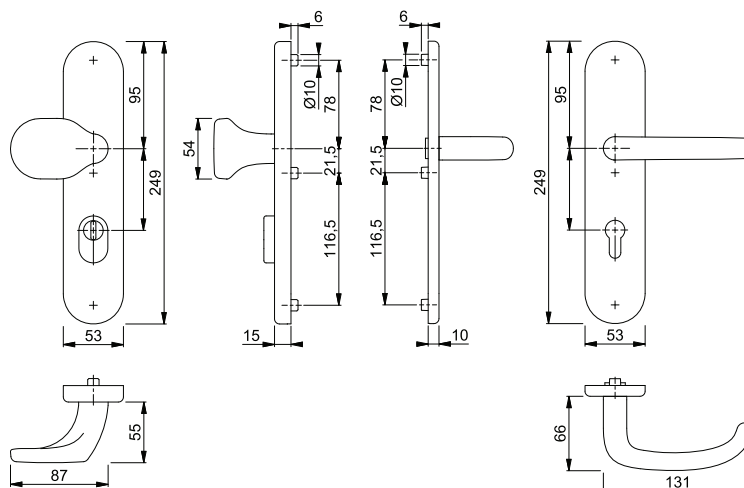

Befestigungs-Sets für Sondertürdicken siehe S. 831.



## San Francisco - FS-E86G/3331/3310/1301F ES1 (SK2)

duraplus®



HOPPE-Edelstahl-Feuerschutz-Schutz-Langschild-Wechsel-Garnitur für Außen-/Wohnungsabschluss-Türen:

- geprüft und zertifiziert nach **DIN EN 1906: 47-D1142U (SK2)**, entspricht **DIN 18257 ES1** und **DIN 18273**, und mitgeprüft in Notausgangs-Verschlüssen nach **DIN EN 179**, Objekt-Garnitur
- Lagerung: außen gekröpfter Knopf fest, ummontierbar; innen Türgriff fest/drehbar, wartungsfreies Gleitlager
- Verbindung: HOPPE-FDW-Profilvollstift
- Unterkonstruktion: außen Stahl, innen Zamak/Stahl, Stütznocken
- Befestigung: verdeckt, durchgehend, Gewindeschrauben M6
- Besonderheit: Türgriff mit Stahlkern



Beschreibung				Lochung/ Abstand	F69		P.E.	Krt.		
					Art.-Nr./€					
FS-Wechsel-Garnitur (Knopf/Griff)					42-47	9	72	<b>3918108</b>	1	5
					67-72	9	92	11738261	1	5
FS-Türgriff-Garnitur (Griff/Griff)					42-47	9	72	3918087	1	5
FS-Antipanic-Türgriff-Garnitur (Griff/Griff)					67-72	9	92	3966134	1	5

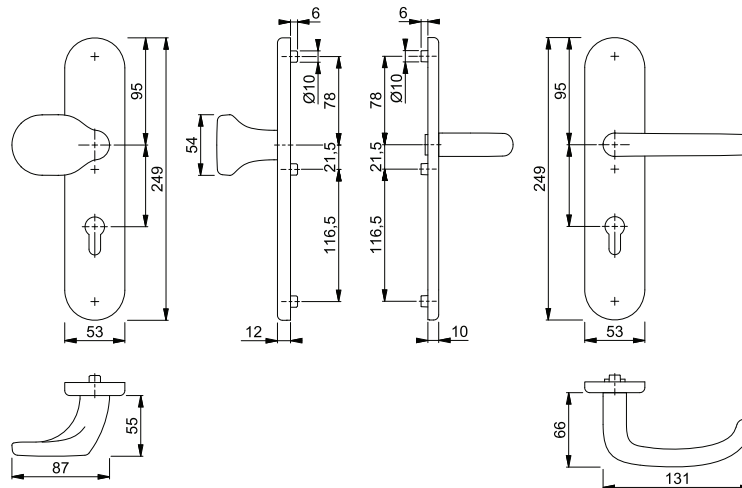

Befestigungs-Sets für Sondertürdicken siehe S. 831.

# Feuerschutz-(Antipanik-)Schutzbeschläge



## Stockholm - FS-76G/3332ZA/3310/1140F ES1 (SK2)

duraplus®



HOPPE-Aluminium-Feuerschutz-Schutz-Langschild-Wechsel-Garnitur mit Zylinder-Abdeckung für Außen-/Wohnungsabschluss-Türen:

- geprüft und zertifiziert nach **DIN EN 1906: 47-D1142U (SK2)**, entspricht **DIN 18257 ES1** und **DIN 18273**, Objekt-Garnitur
- Lagerung: außen gekröpfter Knopf fest, ummontierbar; innen Türgriff fest/drehbar, wartungsfreies Gleitlager
- Verbindung: HOPPE-FDW-Profilvollstift
- Zylinder-Abdeckung: gehärteter Stahl, für vorstehende Zylinderlänge 10-18 mm
- Unterkonstruktion: außen Stahl, innen Zamak/Stahl, Stütznocken
- Befestigung: verdeckt, durchgehend, Gewindeschrauben M6
- Besonderheit: Türgriff mit Stahlkern



Beschreibung	42-47	9	Lochung/ Abstand	F1				P.E.	Krt.
				Art.-Nr./€					
FS-Wechsel-Garnitur (Knopf/Griff)			72	<b>3963267</b>				1	5
				<b>140,78</b>					

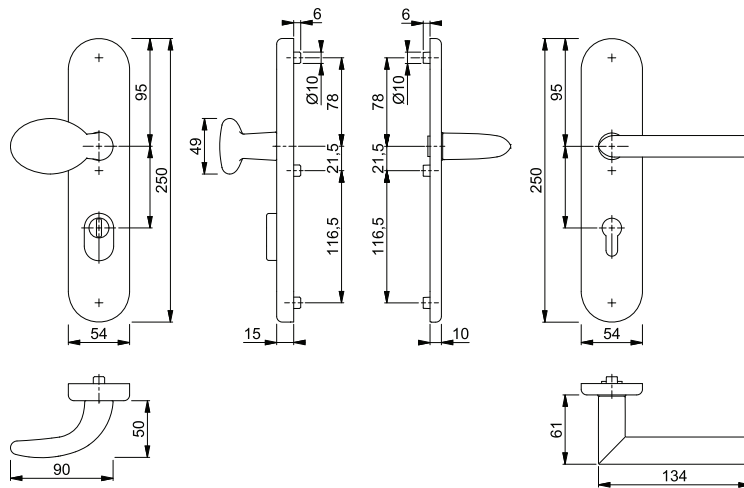

Befestigungs-Sets für Sondertürdicken siehe S. 831.







### ■ Stockholm - FS-76G/3331/3310/1140F ES1 (SK2)

HOPPE-Aluminium-Feuerschutz-Schutz-Langschild-Wechsel-Garnitur für Außen-/Wohnungsabschluss-Türen:

- geprüft und zertifiziert nach **DIN EN 1906: 47-D1142U (SK2)**, entspricht **DIN 18257 ES1** und **DIN 18273**, Objekt-Garnitur
- Lagerung: außen gekröpfter Knopf fest, ummontierbar; innen Türgriff fest/drehbar, wartungsfreies Gleitlager
- Verbindung: HOPPE-FDW-Profilvollstift
- Unterkonstruktion: außen Stahl, innen Zamak/Stahl, Stütznocken
- Befestigung: verdeckt, durchgehend, Gewindeschrauben M6
- Besonderheit: Türgriff mit Stahlkern

duraplus®



Beschreibung			Lochung/ Abstand	F1				P.E.	Krt.
				Art.-Nr./€					
FS-Wechsel-Garnitur (Knopf/Griff)	42-47	9	 72	<b>3963401</b> <b>110,80</b>				1	5
FS-Türgriff-Garnitur (Griff/Griff)	42-47	9	 72	3963507 <b>110,80</b>				1	5

Befestigungs-Sets für Sondertürdicken siehe S. 831.

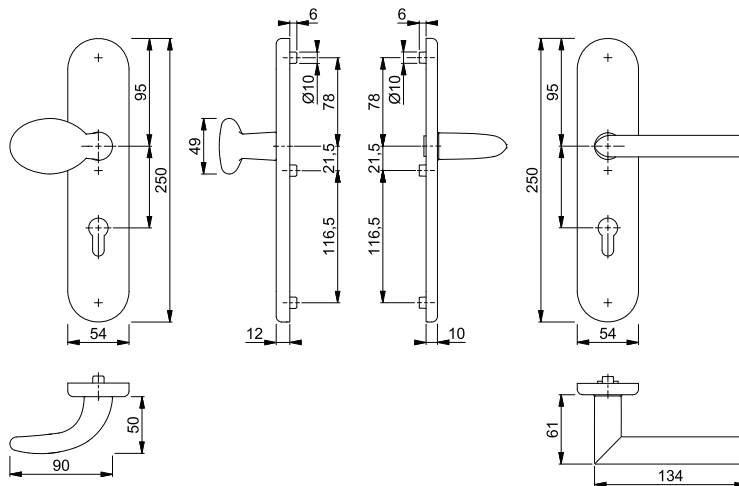

## Stockholm - FS-E86G/3332ZA/42H/42HS/1140 ES1 (SK2)

duraplus®



HOPPE-Edelstahl-Feuerschutz-Kombi-Schutz-Wechsel-Garnitur mit Zylinder-Abdeckung für Außen-/Wohnungsabschluss-Türen:

- geprüft nach **DIN 18257 ES1 (SK2)** und **DIN 18273**
- Lagerung: außen gekröpfter Knopf fest, ummontierbar; innen Türgriff fest/drehbar, HOPPE-Steckgriff-Verbindung mit Kugel-Arretierung **Sertos®**, wartungsfreies Gleitlager
- Verbindung: HOPPE-FDW-Profilvollstift
- Zylinder-Abdeckung: gehärteter Stahl, für vorstehende Zylinderlänge 10-18 mm
- Unterkonstruktion: Stahl, Stütznocken
- Befestigung: verdeckt, durchgehend, Gewindeschrauben M5
- Besonderheit: außen Langschild, innen Rosetten, Türgriff mit Stahlkern



Beschreibung			Lochung/ Abstand	F69				P.E.	Krt.
				Art.-Nr./€					
FS-Wechsel-Garnitur (Knopf/Griff)	42-47	9	72	<b>10723245</b> <b>242,74</b>				1	5

Sertos®

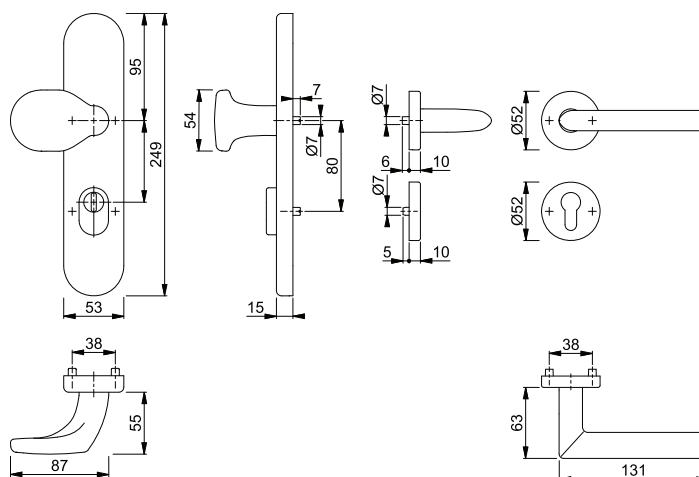



■ **Stockholm - FS-E86G/3332ZA/3310/1140F ES1 (SK2)**





duraplus®



HOPPE-Edelstahl-Feuerschutz-Schutz-Langschild-Wechsel-Garnitur mit Zylinder-Abdeckung für Außen-/Wohnungsabschluss-Türen:

- geprüft und zertifiziert nach **DIN EN 1906: 47-D1142U (SK2)**, entspricht **DIN 18257 ES1** und **DIN 18273**, Objekt-Garnitur
- Lagerung: außen gekröpfter Knopf fest, ummontierbar; innen Türgriff fest/drehbar, wartungsfreies Gleitlager
- Verbindung: HOPPE-FDW-Profilvollstift
- Zylinder-Abdeckung: gehärteter Stahl, für vorstehende Zylinderlänge 10-18 mm
- Unterkonstruktion: außen Stahl, innen Zamak/Stahl, Stütznocken
- Befestigung: verdeckt, durchgehend, Gewindeschrauben M6
- Besonderheit: Türgriff mit Stahlkern



Beschreibung			Lochung/ Abstand	F69				P.E.	Krt.
				Art.-Nr./€					
FS-Wechsel-Garnitur (Knopf/Griff)	42-47	9	 72	<b>3918052</b>				1	5
FS-Türgriff-Garnitur (Griff/Griff)	42-47	9	 72	3918036				1	5

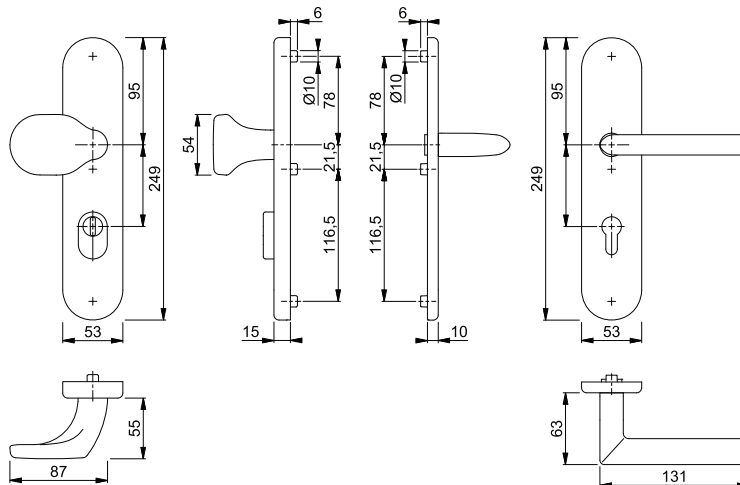

Befestigungs-Sets für Sondertürdicken siehe S. 831.

# Feuerschutz-(Antipanik-)Schutzbeschläge

## Stockholm - FS-E86G/3331/3310/1140F ES1 (SK2)

duraplus®



HOPPE-Edelstahl-Feuerschutz-Schutz-Langschild-Wechsel-Garnitur für Außen-/Wohnungsabschluss-Türen:

- geprüft und zertifiziert nach **DIN EN 1906: 47-D1142U (SK2)**, entspricht **DIN 18257 ES1** und **DIN 18273**, Objekt-Garnitur
- Lagerung: außen gekröpfter Knopf fest, ummontierbar; innen Türgriff fest/drehbar, wartungsfreies Gleitlager
- Verbindung: HOPPE-FDW-Profilvollstift
- Unterkonstruktion: außen Stahl, innen Zamak/Stahl, Stütznocken
- Befestigung: verdeckt, durchgehend, Gewindeschrauben M6
- Besonderheit: Türgriff mit Stahlkern



Beschreibung			Lochung/ Abstand	F69 Art.-Nr./€			P.E.	Krt.
FS-Wechsel-Garnitur (Knopf/Griff)	42-47	9	72	<b>3918044</b> <b>172,03</b>			1	5
FS-Türgriff-Garnitur (Griff/Griff)	42-47	9	72	3918028 <b>172,03</b>			1	5

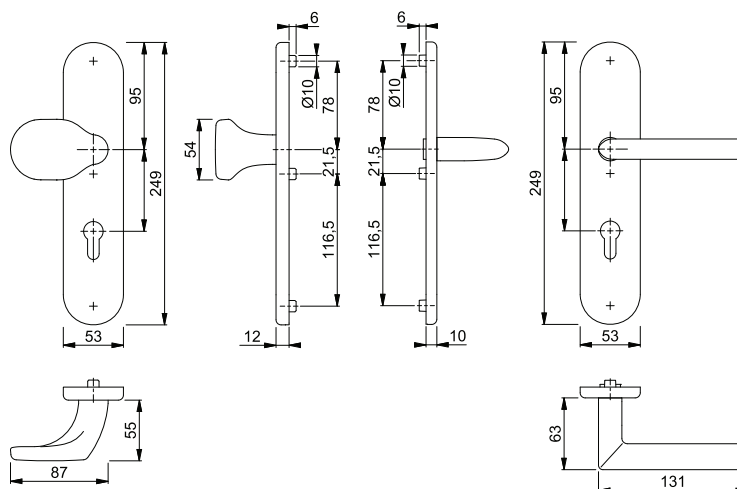

Befestigungs-Sets für Sondertürdicken siehe S. 831.





## Stockholm - FS-86G/3331/3310/1141F ES1 (SK2)

HOPPE-Aluminium-Feuerschutz-Schutz-Langschild-Wechsel-Garnitur für Außen-/Wohnungsabschluss-Türen:

- geprüft und zertifiziert nach **DIN EN 1906: 47-D1142U (SK2)**, entspricht **DIN 18257 ES1** und **DIN 18273**, und mitgeprüft in Notausgangs-Verschlüssen nach **DIN EN 179**, Objekt-Garnitur
- Lagerung: außen gekröpfter Knopf fest, ummontierbar; innen Türgriff fest/drehbar, wartungsfreies Gleitlager
- Verbindung: HOPPE-FDW-Profilvollstift
- Unterkonstruktion: außen Stahl, innen Zamak/Stahl, Stütznocken
- Befestigung: verdeckt, durchgehend, Gewindeschrauben M6
- Besonderheit: Türgriff mit Stahlkern

duraplus®



Beschreibung			Lochung/ Abstand	F1		P.E.	Krt.	
				Art.-Nr./€				
FS-Wechsel-Garnitur (Knopf/Griff)		42-47	9		72	<b>3920507</b> <b>143,37</b>	1	5
FS-Antipanik-Türgriff-Garnitur (Griff/Griff)		67-72	9		92	3961691 <b>157,89</b>	1	5

Befestigungs-Sets für Sondertürdicken siehe S. 831.

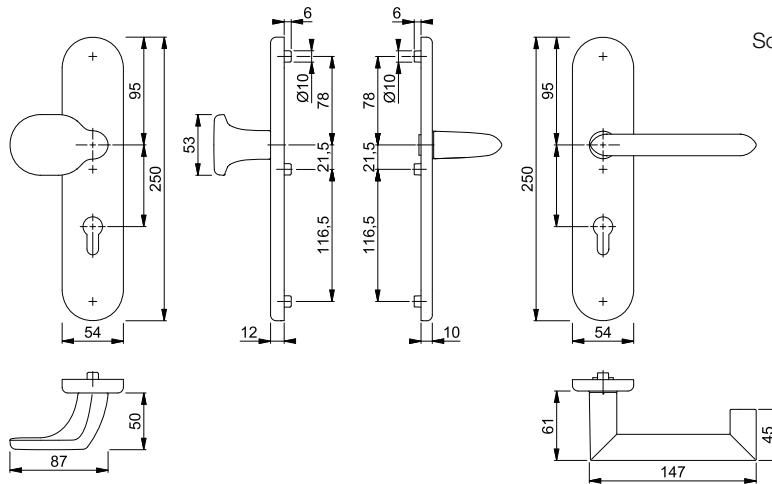

# Feuerschutz-(Antipanik-)Schutzbeschläge

## Stockholm - FS-E86G/3332ZA/3310/1141F ES1 (SK2)

duraplus®



HOPPE-Edelstahl-Feuerschutz-Schutz-Langschild-Wechsel-Garnitur mit Zylinder-Abdeckung für Außen-/Wohnungsabschluss-Türen:

- geprüft und zertifiziert nach **DIN EN 1906: 47-D1142U (SK2)**, entspricht **DIN 18257 ES1** und **DIN 18273**, und mitgeprüft in Notausgangs-Verschlüssen nach **DIN EN 179**, Objekt-Garnitur
- Lagerung: außen gekröpfter Knopf fest, ummontierbar; innen Türgriff fest/drehbar, wartungsfreies Gleitlager
- Verbindung: HOPPE-FDW-Profilvollstift
- Zylinder-Abdeckung: gehärteter Stahl, für vorstehende Zylinderlänge 10-18 mm
- Unterkonstruktion: außen Stahl, innen Zamak/Stahl, Stütznocken
- Befestigung: verdeckt, durchgehend, Gewindeschrauben M6
- Besonderheit: Türgriff mit Stahlkern



Beschreibung			Lochung/ Abstand	F69	P.E.	Krt.
				Art.-Nr./€		
FS-Wechsel-Garnitur (Knopf/Griff)	42-47	9	72	<b>3918175</b> <b>227,93</b>	1	5
	67-72	9	92	11738352 <b>227,93</b>	1	5

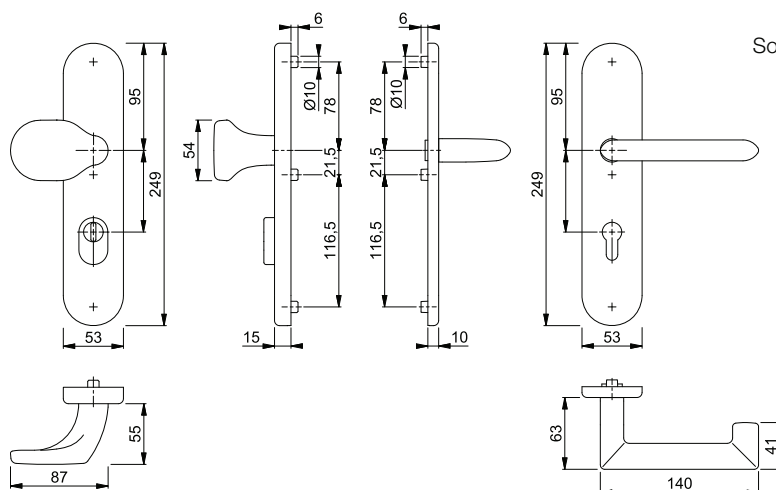

Befestigungs-Sets für Sondertürdicken siehe S. 831.



## ■ Stockholm - FS-E86G/3331/3310/1141F ES1 (SK2)

HOPPE-Edelstahl-Feuerschutz-Schutz-Langschild-Wechsel-Garnitur für Außen-/Wohnungsabschluss-Türen:

- geprüft und zertifiziert nach **DIN EN 1906: 47-D1142U (SK2)**, entspricht **DIN 18257 ES1** und **DIN 18273**, und mitgeprüft in Notausgangs-Verschlässen nach **DIN EN 179**, Objekt-Garnitur
- Lagerung: außen gekröpfter Knopf fest, unmontierbar; innen Türgriff fest/drehbar, wartungsfreies Gleitlager
- Verbindung: HOPPE-FDW-Profilvollstift
- Unterkonstruktion: außen Stahl, innen Zamak/Stahl, Stütznocken
- Befestigung: verdeckt, durchgehend, Gewindeschrauben M6
- Besonderheit: Türgriff mit Stahlkern

duraplus®



Beschreibung			Lochung/ Abstand	F69			P.E.	Krt.
				Art.-Nr./€				
FS-Wechsel-Garnitur (Knopf/Griff)	42-47	9		72	<b>3918167</b>		1	5
					<b>206,30</b>			
	67-72	9		92	11738395		1	5
					<b>206,30</b>			

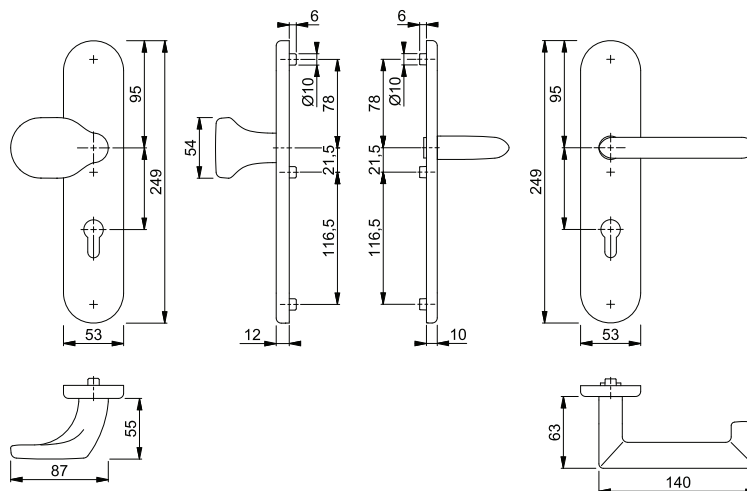

Befestigungs-Sets für Sondertürdicken siehe S. 831.

## ■ Trondheim - FS-E86G/3332ZA/42H/42HS/1430 ES1 (SK2)

duraplus®



HOPPE-Edelstahl-Feuerschutz-Kombi-Schutz-Wechsel-Garnitur mit Zylinder-Abdeckung für Außen-/Wohnungsabschluss-Türen:

- geprüft nach **DIN 18257 ES1 (SK2)** und **DIN 18273**
- Lagerung: außen gekröpfter Knopf fest, ummontierbar; innen Türgriff fest/drehbar, HOPPE-Steckgriff-Verbindung mit Kugel-Arretierung **Sertos®**, wartungsfreies Gleitlager
- Verbindung: HOPPE-FDW-Profilvollstift
- Zylinder-Abdeckung: gehärteter Stahl, für vorstehende Zylinderlänge 10-18 mm
- Unterkonstruktion: Stahl, Stütznocken
- Befestigung: verdeckt, durchgehend, Gewindeschrauben M5
- Besonderheit: außen Langschild, innen Rosetten, Türgriff mit Stahlkern



Beschreibung			Lochung/ Abstand	F69				P.E.	Krt.
				Art.-Nr./€					
FS-Wechsel-Garnitur (Knopf/Griff)	42-47	9	72	<b>10723229</b> <b>242,01</b>				1	5

Sertos®

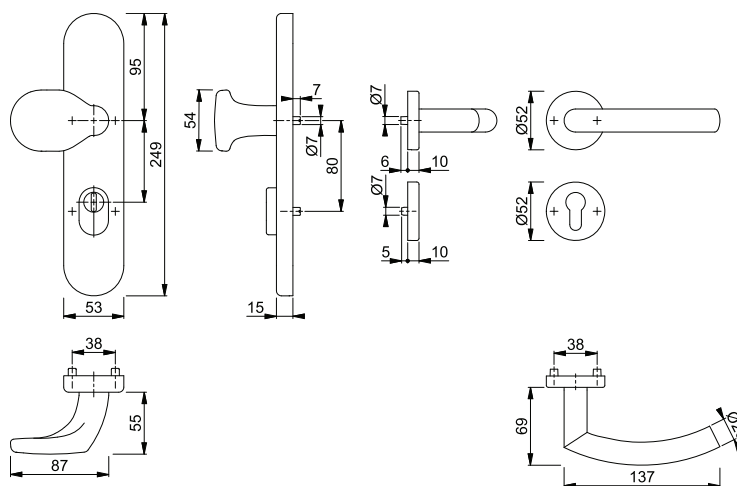



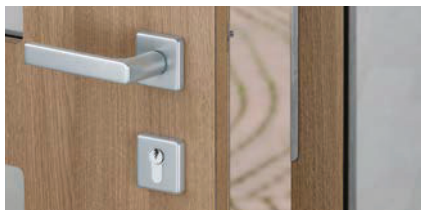



















## Produktlinie duraplus®

mehr als üblich

 <p><b>Amsterdam</b> (E)1400 Seite 578</p> <p>■ ■</p>	 <p><b>Austin</b> 1769 Seite 579</p> <p>■</p>	 <p><b>Bergamo</b> M1628 <b>Neu</b> Seite 580</p> <p>■</p>
 <p><b>Bonn</b> (E)150 Seite 581</p> <p>■ ■</p>	 <p><b>Dallas</b> (E/M)1643 Seite 582</p> <p>■ ■ ■</p>	 <p><b>Hamburg</b> 1700 Seite 583</p> <p>■</p>
 <p><b>Los Angeles</b> M1642 Seite 584</p> <p>■</p>	 <p><b>Luxembourg</b> 199 Seite 585</p> <p>■</p>	 <p><b>Macau</b> M1646 <b>Neu</b> Seite 585</p> <p>■</p>
 <p><b>Marseille</b> (E)1138 Seite 586</p> <p>■ ■</p>	 <p><b>New York</b> 1810 Seite 587</p> <p>■</p>	 <p><b>Paris</b> (E)138 Seite 588</p> <p>■ ■</p>
 <p><b>San Francisco</b> E1301 Seite 589</p> <p>■</p>	 <p><b>Stockholm</b> (E)1140 Seite 589</p> <p>■ ■</p>	 <p><b>Tôkyô</b> 1710 Seite 590</p> <p>■</p>
 <p><b>Trondheim</b> E1430 Seite 591</p> <p>■</p>	 <p><b>Verona</b> 1510, E1800, M151 Seite 591</p> <p>■ ■ ■</p>	 <p><b>Knopfschilder</b> Seite 593</p> <p>■ ■ ■</p>



Kombi-Schutzbeschläge





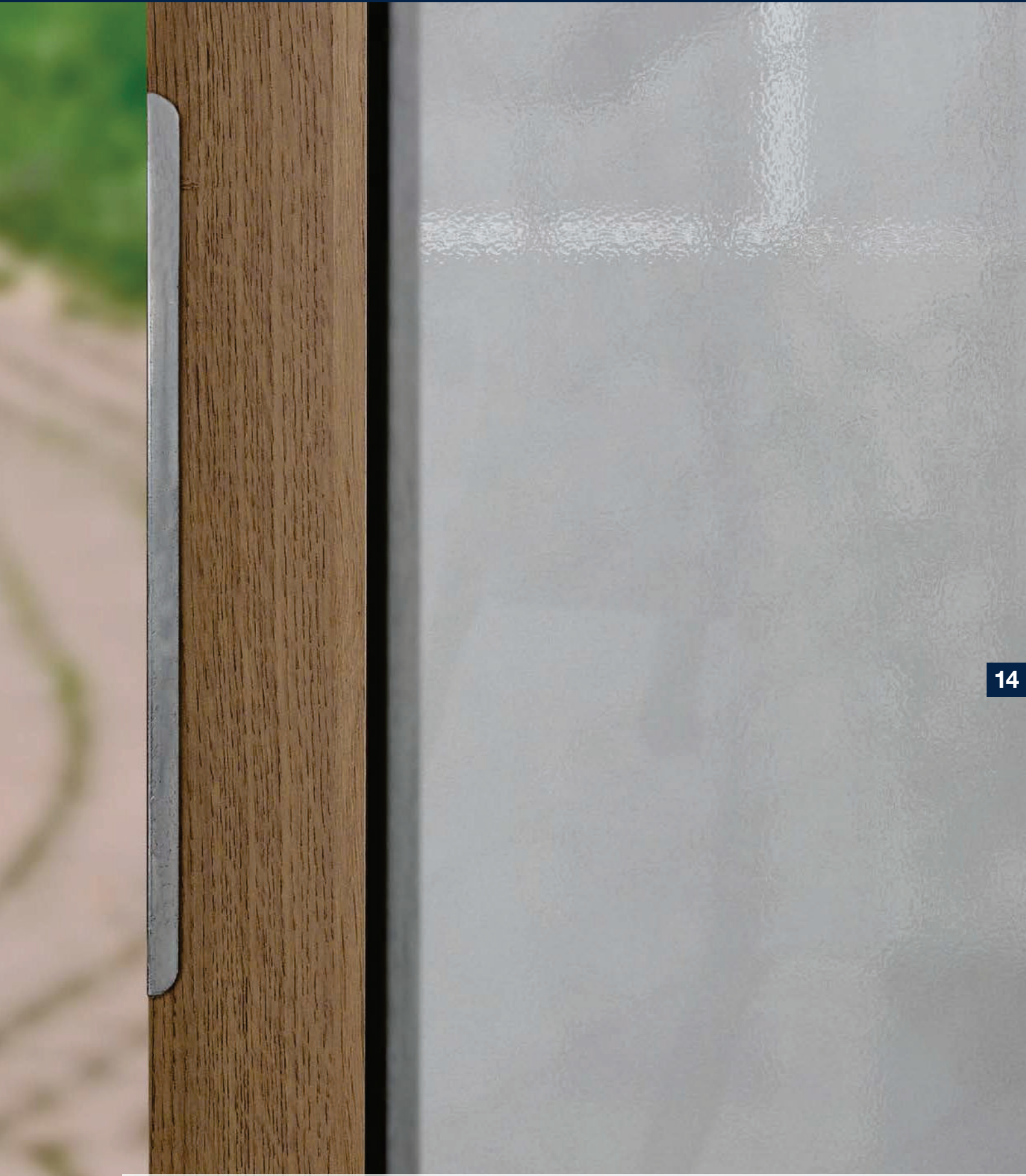

mehr als üblich **duraplus®**



Schnellstift

## Amsterdam - 1400/42/42S

duraplus®

HOPPE-Aluminium-Rosetten-Türgriff-Halbgarnitur mit Schlüsselrosette für Außen-/Wohnungsabschluss-Türen (Innenseite):

- Lagerung: Türgriff lose, wartungsfreies Gleitlager
- Verbindung: für **HOPPE-Schnellstift**
- Unterkonstruktion: Stahl, Stütznocken
- Befestigung: verdeckt, durchgehend, für Gewindeschrauben M5
- Besonderheit: kombinierbar mit Knopflangschild **ES1 (SK2)** für Kombi-Schutz

Beschreibung	8	Lochung	F1	F9714M			P.E.	Krt.
			Art.-Nr./€	Art.-Nr./€				
Türgriff-Halbgarnitur (innen) für Kombi-Schutz			<b>3339253</b> 47,16	11954565 51,87			1	10

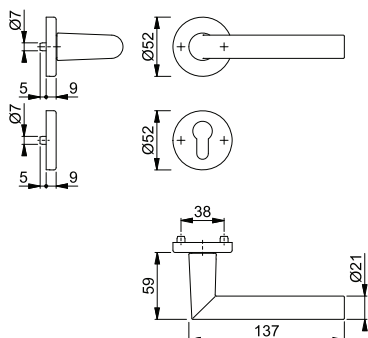

Die Halbgarnitur ist ausschließlich mit Knopfschildern für Kombi-Schutz (ab S. 593) kombinierbar und entspricht nur so den Anforderungen der Schutzklasse ES1 (SK2).



Schnellstift

## Amsterdam - E1400Z/42/42S

duraplus®

HOPPE-Edelstahl-Rosetten-Türgriff-Halbgarnitur mit Schlüsselrosette für Außen-/Wohnungsabschluss-Türen (Innenseite):

- Lagerung: Türgriff lose, wartungsfreies Gleitlager
- Verbindung: für **HOPPE-Schnellstift**
- Unterkonstruktion: Stahl, Stütznocken
- Befestigung: verdeckt, durchgehend, für Gewindeschrauben M5
- Besonderheit: kombinierbar mit Knopflangschild **ES1 (SK2)** für Kombi-Schutz



Beschreibung	8	Lochung	F69	F84-1-R	F9714M			P.E.	Krt.
			Art.-Nr./€	Art.-Nr./€	Art.-Nr./€				
Türgriff-Halbgarnitur (innen) für Kombi-Schutz			<b>3332035</b> 64,94	11795037 129,89	12036808 84,43			1	10

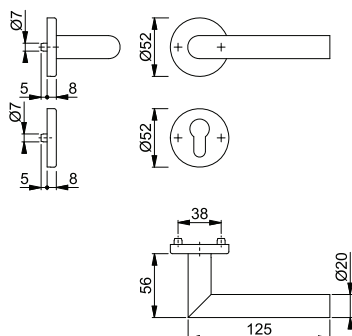

Resista® wird auf alle Oberflächen gewährt, die in der Farbnummer den Buchstaben **R** enthalten.

Resista®

Die Halbgarnitur ist ausschließlich mit Knopfschildern für Kombi-Schutz (ab S. 593) kombinierbar und entspricht nur so den Anforderungen der Schutzklasse ES1 (SK2).



Schnellstift

### Austin - 1769/52/52S

duraplus®

HOPPE-Aluminium-Rosetten-Türgriff-Halbgarnitur mit Schlüsselrosette für Außen-/Wohnungsabschluss-Türen (Innenseite):

- Lagerung: Türgriff lose, wartungsfreies Gleitlager
- Verbindung: für **HOPPE-Schnellstift**
- Unterkonstruktion: Stahl, Stütznocken
- Befestigung: verdeckt, durchgehend, für Gewindeschrauben M5
- Besonderheit: kombinierbar mit Knopflängschild **ES1 (SK2)** für Kombi-Schutz

Beschreibung	8	Lochung	F1	F31-1	F9016M	F9714M	P.E.	Krt.
			Art.-Nr./€	Art.-Nr./€	Art.-Nr./€	Art.-Nr./€		
Türgriff-Halbgarnitur (innen) für Kombi-Schutz			11789451 <b>43,22</b>	<b>11789463</b> <b>54,03</b>	12264842 <b>47,55</b>	11789487 <b>47,55</b>	1	10

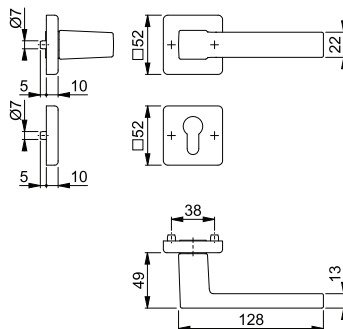

Die Halbgarnitur ist ausschließlich mit Knopfschildern für Kombi-Schutz (ab S. 593) kombinierbar und entspricht nur so den Anforderungen der Schutzklasse ES1 (SK2).

Neu

Abb. demnächst verfügbar

Schnellstift

### Austin - 1769/52/52S

duraplus®

14

HOPPE-Aluminium-Rosetten-Türgriff-Halbgarnitur mit Schlüsselrosette für Außen-/Wohnungsabschluss-Türen (Innenseite):

- Lagerung: Türgriff lose, wartungsfreies Gleitlager
- Verbindung: für **HOPPE-Schnellstift**
- Unterkonstruktion: Stahl, Stütznocken
- Befestigung: verdeckt, durchgehend, für Gewindeschrauben M5
- Besonderheit: kombinierbar mit Knopflängschild **ES1 (SK2)** für Kombi-Schutz

Beschreibung	8	Lochung	F7016M	F7302STRUK	F8607STRUK	F9301STRUK	P.E.	Krt.
			Art.-Nr./€	Art.-Nr./€	Art.-Nr./€	Art.-Nr./€		
Türgriff-Halbgarnitur (innen) für Kombi-Schutz			12260125 <b>56,19</b>	<b>12260137</b> <b>56,19</b>	12260101 <b>56,19</b>	12260113 <b>56,19</b>	1	10

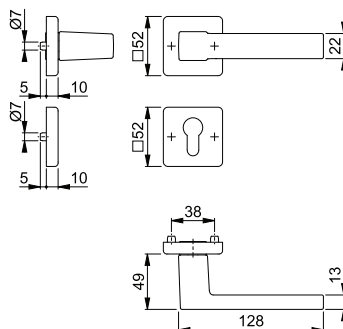

Die Halbgarnitur ist ausschließlich mit Knopfschildern für Kombi-Schutz (ab S. 593) kombinierbar und entspricht nur so den Anforderungen der Schutzklasse ES1 (SK2).

Neu



Schnellstift

## Bergamo - M1628/42/42S

duraplus®

HOPPE-Messing-Rosetten-Türgriff-Halbgarnitur mit Schlüsselrosette für Außen-/Wohnungsabschluss-Türen (Innenseite):

- Lagerung: Türgriff lose, wartungsfreies Gleitlager
- Verbindung: für **HOPPE-Schnellstift**
- Unterkonstruktion: Stahl, Stütznocken
- Befestigung: verdeckt, durchgehend, für Gewindeschrauben M5
- Besonderheit: kombinierbar mit Knopflingschild **ES1 (SK2)** für Kombi-Schutz



Beschreibung	Lochung	F41-R Art.-Nr./€	F78-1-R Art.-Nr./€	F84-1-R Art.-Nr./€	F96-1-R Art.-Nr./€	P.E.	Krt.	
								8
Türgriff-Halbgarnitur (innen) für Kombi-Schutz		<b>12307336</b> 82,12	12307355 107,39	12307373 107,39	12307348 107,39	1	10	
Beschreibung	Lochung	F97-1-R Art.-Nr./€					P.E.	Krt.
			8					
Türgriff-Halbgarnitur (innen) für Kombi-Schutz		12307361 107,39				1	10	

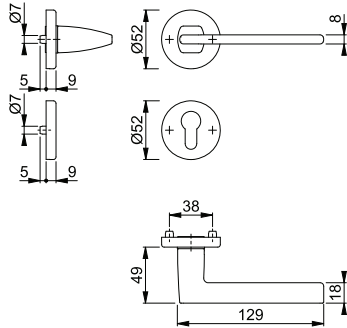

Resista® wird auf alle Oberflächen gewährt, die in der Farbnummer den Buchstaben **R** enthalten.

Resista®

Die Halbgarnitur ist ausschließlich mit Knopfschildern für Kombi-Schutz (ab S. 593) kombinierbar und entspricht nur so den Anforderungen der Schutzklasse ES1 (SK2).

Neu



Schnellstift

## Bergamo - M1628/52/52S

duraplus®

HOPPE-Messing-Rosetten-Türgriff-Halbgarnitur mit Schlüsselrosette für Außen-/Wohnungsabschluss-Türen (Innenseite):

- Lagerung: Türgriff lose, wartungsfreies Gleitlager
- Verbindung: für **HOPPE-Schnellstift**
- Unterkonstruktion: Stahl, Stütznocken
- Befestigung: verdeckt, durchgehend, für Gewindeschrauben M5
- Besonderheit: kombinierbar mit Knopflingschild **ES1 (SK2)** für Kombi-Schutz



Beschreibung	Lochung	F41-R Art.-Nr./€	F78-1-R Art.-Nr./€	F84-1-R Art.-Nr./€	F96-1-R Art.-Nr./€	P.E.	Krt.	
								8
Türgriff-Halbgarnitur (innen) für Kombi-Schutz		<b>12307208</b> 82,12	12307221 107,39	12307245 107,39	12307215 107,39	1	10	
Beschreibung	Lochung	F97-1-R Art.-Nr./€					P.E.	Krt.
			8					
Türgriff-Halbgarnitur (innen) für Kombi-Schutz		12307233 107,39				1	10	

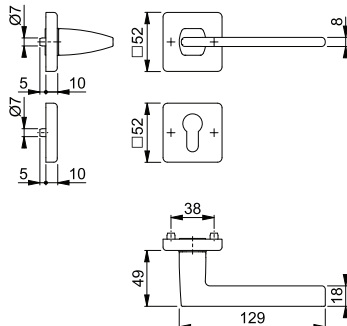

Resista® wird auf alle Oberflächen gewährt, die in der Farbnummer den Buchstaben **R** enthalten.

Resista®

Die Halbgarnitur ist ausschließlich mit Knopfschildern für Kombi-Schutz (ab S. 593) kombinierbar und entspricht nur so den Anforderungen der Schutzklasse ES1 (SK2).





**Schnellstift**

**Bonn - 150/42/42S**

duraplus®

HOPPE-Aluminium-Rosetten-Türgriff-Halbgarnitur mit Schlüsselrosette für Außen-/Wohnungsabschluss-Türen (Innenseite):

- Lagerung: Türgriff lose, wartungsfreies Gleitlager
- Verbindung: für **HOPPE-Schnellstift**
- Unterkonstruktion: Stahl, Stütznocken
- Befestigung: verdeckt, durchgehend, für Gewindeschrauben M5
- Besonderheit: kombinierbar mit Knopflangschild **ES1 (SK2)** für Kombi-Schutz

Beschreibung		Lochung	F1	P.E.	Krt.
			Art.-Nr./€		
Türgriff-Halbgarnitur (innen) für Kombi-Schutz	8		<b>3359844</b> <b>47,16</b>	1	10

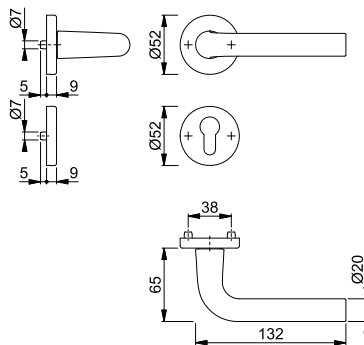

Die Halbgarnitur ist ausschließlich mit Knopfschildern für Kombi-Schutz (ab S. 593) kombinierbar und entspricht nur so den Anforderungen der Schutzklasse ES1 (SK2).



**Schnellstift**

**Bonn - E150Z/42/42S**



duraplus®

14

HOPPE-Edelstahl-Rosetten-Türgriff-Halbgarnitur mit Schlüsselrosette für Außen-/Wohnungsabschluss-Türen (Innenseite):

- Lagerung: Türgriff lose, wartungsfreies Gleitlager
- Verbindung: für **HOPPE-Schnellstift**
- Unterkonstruktion: Stahl, Stütznocken
- Befestigung: verdeckt, durchgehend, für Gewindeschrauben M5
- Besonderheit: kombinierbar mit Knopflangschild **ES1 (SK2)** für Kombi-Schutz



Beschreibung		Lochung	F69	P.E.	Krt.
			Art.-Nr./€		
Türgriff-Halbgarnitur (innen) für Kombi-Schutz	8		<b>3332123</b> <b>64,94</b>	1	10

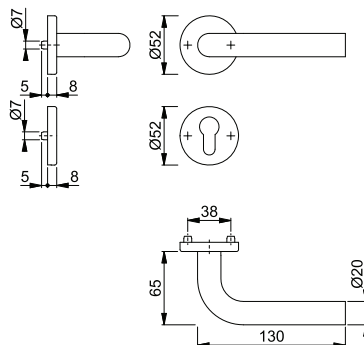

Die Halbgarnitur ist ausschließlich mit Knopfschildern für Kombi-Schutz (ab S. 593) kombinierbar und entspricht nur so den Anforderungen der Schutzklasse ES1 (SK2).



Schnellstift

## Dallas - 1643/52/52S

duraplus®

HOPPE-Aluminium-Rosetten-Türgriff-Halbgarnitur mit Schlüsselrosette für Außen-/Wohnungsabschluss-Türen (Innenseite):

- Lagerung: Türgriff lose, wartungsfreies Gleitlager
- Verbindung: für **HOPPE-Schnellstift**
- Unterkonstruktion: Stahl, Stütznocken
- Befestigung: verdeckt, durchgehend, für Gewindeschrauben M5
- Besonderheit: kombinierbar mit Knopflangschild **ES1 (SK2)** für Kombi-Schutz

Beschreibung	8	Lochung	F1	F9			P.E.	Krt.
			Art.-Nr./€	Art.-Nr./€				
Türgriff-Halbgarnitur (innen) für Kombi-Schutz			<b>3582237</b> <b>51,48</b>	3582325 <b>56,63</b>			1	10

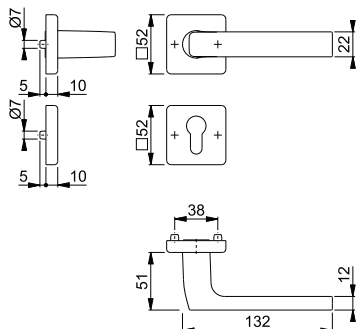

Die Halbgarnitur ist ausschließlich mit Knopfschildern für Kombi-Schutz (ab S. 593) kombinierbar und entspricht nur so den Anforderungen der Schutzklasse ES1 (SK2).



Schnellstift

## Dallas - E1643Z/52/52S

duraplus®

HOPPE-Edelstahl-Rosetten-Türgriff-Halbgarnitur mit Schlüsselrosette für Außen-/Wohnungsabschluss-Türen (Innenseite):

- Lagerung: Türgriff lose, wartungsfreies Gleitlager
- Verbindung: für **HOPPE-Schnellstift**
- Unterkonstruktion: Stahl, Stütznocken
- Befestigung: verdeckt, durchgehend, für Gewindeschrauben M5
- Besonderheit: kombinierbar mit Knopflangschild **ES1 (SK2)** für Kombi-Schutz



Beschreibung	8	Lochung	F69				P.E.	Krt.
			Art.-Nr./€					
Türgriff-Halbgarnitur (innen) für Kombi-Schutz			<b>3589050</b> <b>82,18</b>				1	10

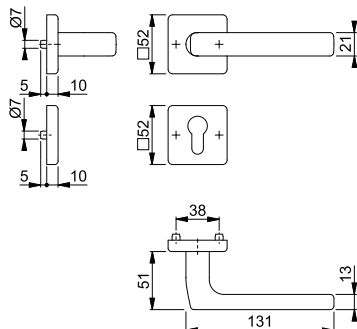

Die Halbgarnitur ist ausschließlich mit Knopfschildern für Kombi-Schutz (ab S. 593) kombinierbar und entspricht nur so den Anforderungen der Schutzklasse ES1 (SK2).



**Schnellstift**

**Dallas - M1643/52/52S**

duraplus®

HOPPE-Messing-Rosetten-Türgriff-Halbgarnitur mit Schlüsselrosette für Außen-/Wohnungsabschluss-Türen (Innenseite):

- Lagerung: Türgriff lose, wartungsfreies Gleitlager
- Verbindung: für **HOPPE-Schnellstift**
- Unterkonstruktion: Stahl, Stütznocken
- Befestigung: verdeckt, durchgehend, für Gewindeschrauben M5
- Besonderheit: kombinierbar mit Knopflängschild **ES1 (SK2)** für Kombi-Schutz



Beschreibung	8	Lochung	F84-1-R	F96-1-R	F97-1-R	P.E.	Krt.
			Art.-Nr./€	Art.-Nr./€	Art.-Nr./€		
Türgriff-Halbgarnitur (innen) für Kombi-Schutz			11795062 <b>94,76</b>	<b>11795086</b> <b>94,76</b>	11795098 <b>94,76</b>	1	10

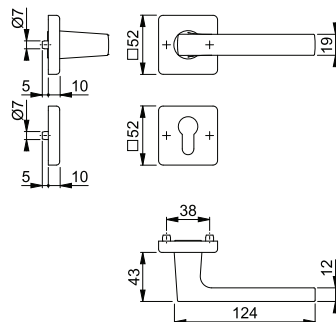

Resista® wird auf alle Oberflächen gewährt, die in der Farbnummer den Buchstaben **R** enthalten.

**Resista®**

Die Halbgarnitur ist ausschließlich mit Knopfschildern für Kombi-Schutz (ab S. 593) kombinierbar und entspricht nur so den Anforderungen der Schutzklasse ES1 (SK2).



**Schnellstift**



**Hamburg - 1700/42/42S**

duraplus®

HOPPE-Aluminium-Rosetten-Türgriff-Halbgarnitur mit Schlüsselrosette für Außen-/Wohnungsabschluss-Türen (Innenseite):

- Lagerung: Türgriff lose, wartungsfreies Gleitlager
- Verbindung: für **HOPPE-Schnellstift**
- Unterkonstruktion: Stahl, Stütznocken
- Befestigung: verdeckt, durchgehend, für Gewindeschrauben M5
- Besonderheit: kombinierbar mit Knopflängschild **ES1 (SK2)** für Kombi-Schutz

14

Beschreibung	8	Lochung	F1	F4	F9	F31-1	P.E.	Krt.
			Art.-Nr./€	Art.-Nr./€	Art.-Nr./€	Art.-Nr./€		
Türgriff-Halbgarnitur (innen) für Kombi-Schutz			11789414 <b>38,44</b>	11789426 <b>42,29</b>	11789438 <b>42,29</b>	11790775 <b>48,05</b>	1	10
Beschreibung			F9714M				P.E.	Krt.
Türgriff-Halbgarnitur (innen) für Kombi-Schutz			<b>11789445</b> <b>42,29</b>				1	10

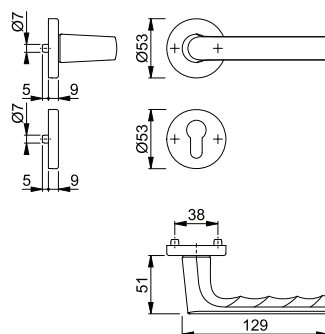

Die Halbgarnitur ist ausschließlich mit Knopfschildern für Kombi-Schutz (ab S. 593) kombinierbar und entspricht nur so den Anforderungen der Schutzklasse ES1 (SK2).

Neu



Schnellstift

## Hamburg - 1700/42/42S

duraplus®

HOPPE-Aluminium-Rosetten-Türgriff-Halbgarnitur mit Schlüsselrosette für Außen-/Wohnungsabschluss-Türen (Innenseite):

- Lagerung: Türgriff lose, wartungsfreies Gleitlager
- Verbindung: für **HOPPE-Schnellstift**
- Unterkonstruktion: Stahl, Stütznocken
- Befestigung: verdeckt, durchgehend, für Gewindeschrauben M5
- Besonderheit: kombinierbar mit Knopflangschild **ES1 (SK2)** für Kombi-Schutz

Beschreibung	8	Lochung	F7016M	F7302STRUK	F8607STRUK	F9301STRUK	P.E.	Krt.
			Art.-Nr./€	Art.-Nr./€	Art.-Nr./€	Art.-Nr./€		
Türgriff-Halbgarnitur (innen) für Kombi-Schutz			12257217 <b>49,98</b>	12257285 <b>49,98</b>	12255312 <b>49,98</b>	<b>12257126</b> <b>49,98</b>	1	5

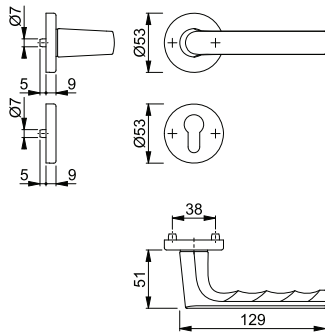

Die Halbgarnitur ist ausschließlich mit Knopfschildern für Kombi-Schutz (ab S. 593) kombinierbar und entspricht nur so den Anforderungen der Schutzklasse ES1 (SK2).



Schnellstift

## Los Angeles - M1642/42/42S

duraplus®

HOPPE-Messing-Rosetten-Türgriff-Halbgarnitur mit Schlüsselrosette für Außen-/Wohnungsabschluss-Türen (Innenseite):

- Lagerung: Türgriff lose, wartungsfreies Gleitlager
- Verbindung: für **HOPPE-Schnellstift**
- Unterkonstruktion: Stahl, Stütznocken
- Befestigung: verdeckt, durchgehend, für Gewindeschrauben M5
- Besonderheit: kombinierbar mit Knopflangschild **ES1 (SK2)** für Kombi-Schutz



Beschreibung	8	Lochung	F84-1-R	F96-1-R	F97-1-R	P.E.	Krt.
			Art.-Nr./€	Art.-Nr./€	Art.-Nr./€		
Türgriff-Halbgarnitur (innen) für Kombi-Schutz			11795128 <b>99,95</b>	11795141 <b>99,95</b>	<b>11795153</b> <b>99,95</b>	1	10

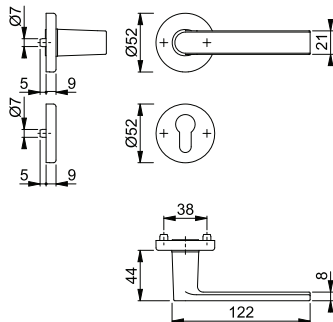

Resista® wird auf alle Oberflächen gewährt, die in der Farbnummer den Buchstaben **R** enthalten.

**Resista®**

Die Halbgarnitur ist ausschließlich mit Knopfschildern für Kombi-Schutz (ab S. 593) kombinierbar und entspricht nur so den Anforderungen der Schutzklasse ES1 (SK2).





**Schnellstift**

**Luxembourg - 199/42/42S**

duraplus®

HOPPE-Aluminium-Rosetten-Türgriff-Halbgarnitur mit Schlüsselrosette für Außen-/Wohnungsabschluss-Türen (Innenseite):

- Lagerung: Türgriff lose, wartungsfreies Gleitlager
- Verbindung: für **HOPPE-Schnellstift**
- Unterkonstruktion: Stahl, Stütznocken
- Befestigung: verdeckt, durchgehend, für Gewindeschrauben M5
- Besonderheit: kombinierbar mit Knopflangschild **ES1 (SK2)** für Kombi-Schutz

Beschreibung	8	Lochung	F1	F4	F9	F9714M	P.E.	Krt.
			Art.-Nr./€	Art.-Nr./€	Art.-Nr./€	Art.-Nr./€		
Türgriff-Halbgarnitur (innen) für Kombi-Schutz			3455465 <b>44,96</b>	11789396 <b>49,46</b>	<b>3344837</b> <b>49,46</b>	11789402 <b>49,46</b>	1	10

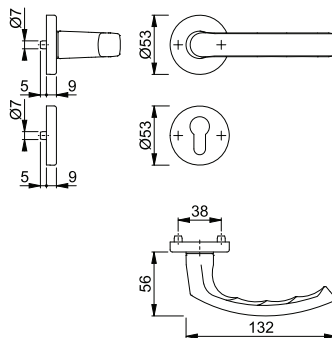

Die Halbgarnitur ist ausschließlich mit Knopfschildern für Kombi-Schutz (ab S. 593) kombinierbar und entspricht nur so den Anforderungen der Schutzklasse ES1 (SK2).

**Neu**



**Schnellstift**



**Macau - M1646/42/42S**

duraplus®

HOPPE-Messing-Rosetten-Türgriff-Halbgarnitur mit Schlüsselrosette für Außen-/Wohnungsabschluss-Türen (Innenseite):

- Lagerung: Türgriff lose, wartungsfreies Gleitlager
- Verbindung: für **HOPPE-Schnellstift**
- Unterkonstruktion: Stahl, Stütznocken
- Befestigung: verdeckt, durchgehend, für Gewindeschrauben M5
- Besonderheit: kombinierbar mit Knopflangschild **ES1 (SK2)** für Kombi-Schutz



Beschreibung	8	Lochung	F41-R	F78-1-R	F84-1-R	F96-1-R	P.E.	Krt.
			Art.-Nr./€	Art.-Nr./€	Art.-Nr./€	Art.-Nr./€		
Türgriff-Halbgarnitur (innen) für Kombi-Schutz			12307518 <b>96,82</b>	12307683 <b>104,27</b>	<b>12307701</b> <b>104,27</b>	12307671 <b>104,27</b>	1	10
Beschreibung		Lochung	F97-1-R				P.E.	Krt.
Türgriff-Halbgarnitur (innen) für Kombi-Schutz	8		12307695 <b>104,27</b>				1	10

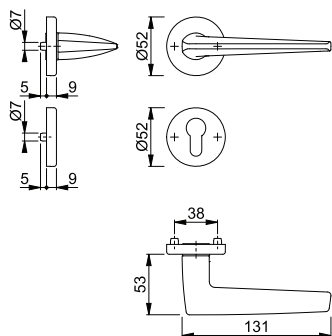

Resista® wird auf alle Oberflächen gewährt, die in der Farbnummer den Buchstaben **R** enthalten.

**Resista®**

Die Halbgarnitur ist ausschließlich mit Knopfschildern für Kombi-Schutz (ab S. 593) kombinierbar und entspricht nur so den Anforderungen der Schutzklasse ES1 (SK2).

Neu



Schnellstift

## Macau - M1646/52/52S

duraplus®

HOPPE-Messing-Rosetten-Türgriff-Halbgarnitur mit Schlüsselrosette für Außen-/Wohnungsabschluss-Türen (Innenseite):

- Lagerung: Türgriff lose, wartungsfreies Gleitlager
- Verbindung: für **HOPPE-Schnellstift**
- Unterkonstruktion: Stahl, Stütznocken
- Befestigung: verdeckt, durchgehend, für Gewindeschrauben M5
- Besonderheit: kombinierbar mit Knopflangschild **ES1 (SK2)** für Kombi-Schutz



Beschreibung	8	Lochung	F41-R	F78-1-R	F84-1-R	F97-1-R	P.E.	Krt.
			Art.-Nr./€	Art.-Nr./€	Art.-Nr./€	Art.-Nr./€		
Türgriff-Halbgarnitur (innen) für Kombi-Schutz			12307282 <b>96,82</b>	12307300 <b>104,27</b>	<b>12307324</b> <b>104,27</b>	12307312 <b>104,27</b>	1	10

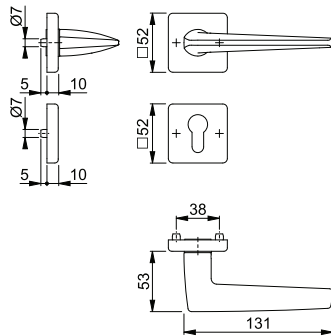

Resista® wird auf alle Oberflächen gewährt, die in der Farbnummer den Buchstaben **R** enthalten.

**Resista®**

Die Halbgarnitur ist ausschließlich mit Knopfschildern für Kombi-Schutz (ab S. 593) kombinierbar und entspricht nur so den Anforderungen der Schutzklasse ES1 (SK2).



Schnellstift

## Marseille - 1138/42/42S

duraplus®

HOPPE-Aluminium-Rosetten-Türgriff-Halbgarnitur mit Schlüsselrosette für Außen-/Wohnungsabschluss-Türen (Innenseite):

- Lagerung: Türgriff lose, wartungsfreies Gleitlager
- Verbindung: für **HOPPE-Schnellstift**
- Unterkonstruktion: Stahl, Stütznocken
- Befestigung: verdeckt, durchgehend, für Gewindeschrauben M5
- Besonderheit: kombinierbar mit Knopflangschild **ES1 (SK2)** für Kombi-Schutz

Beschreibung	8	Lochung	F1	P.E.	Krt.
			Art.-Nr./€		
Türgriff-Halbgarnitur (innen) für Kombi-Schutz			<b>3333425</b> <b>39,21</b>	1	10

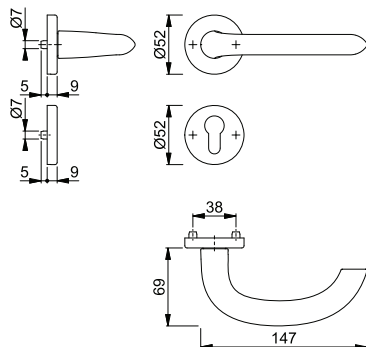

Die Halbgarnitur ist ausschließlich mit Knopfschildern für Kombi-Schutz (ab S. 593) kombinierbar und entspricht nur so den Anforderungen der Schutzklasse ES1 (SK2).



**Schnellstift**

### Marseille - E1138Z/42/42S

duraplus®

HOPPE-Edelstahl-Rosetten-Türgriff-Halbgarnitur mit Schlüsselrosette für Außen-/Wohnungsabschluss-Türen (Innenseite):

- Lagerung: Türgriff lose, wartungsfreies Gleitlager
- Verbindung: für **HOPPE-Schnellstift**
- Unterkonstruktion: Stahl, Stütznocken
- Befestigung: verdeckt, durchgehend, für Gewindeschrauben M5
- Besonderheit: kombinierbar mit Knopflängschild **ES1 (SK2)** für Kombi-Schutz



Beschreibung	8	Lochung	F69		P.E.	Krt.
			Art.-Nr./€			
Türgriff-Halbgarnitur (innen) für Kombi-Schutz			<b>3331948</b>		1	10
			<b>68,40</b>			

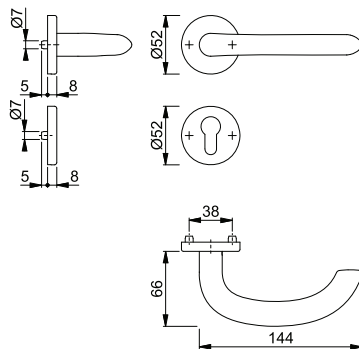

Die Halbgarnitur ist ausschließlich mit Knopfschildern für Kombi-Schutz (ab S. 593) kombinierbar und entspricht nur so den Anforderungen der Schutzklasse ES1 (SK2).



**Schnellstift**

### New York - 1810H/42/42S

duraplus®

14

HOPPE-Aluminium-Rosetten-Türgriff-Halbgarnitur mit Schlüsselrosette für Außen-/Wohnungsabschluss-Türen (Innenseite):

- Lagerung: Türgriff lose, wartungsfreies Gleitlager
- Verbindung: für **HOPPE-Schnellstift**
- Unterkonstruktion: Stahl, Stütznocken
- Befestigung: verdeckt, durchgehend, für Gewindeschrauben M5
- Besonderheit: kombinierbar mit Knopflängschild **ES1 (SK2)** für Kombi-Schutz

Beschreibung	8	Lochung	F1	F9	P.E.	Krt.
			Art.-Nr./€	Art.-Nr./€		
Türgriff-Halbgarnitur (innen) für Kombi-Schutz			<b>3272861</b>	3272888	1	10
			<b>36,01</b>	<b>39,61</b>		

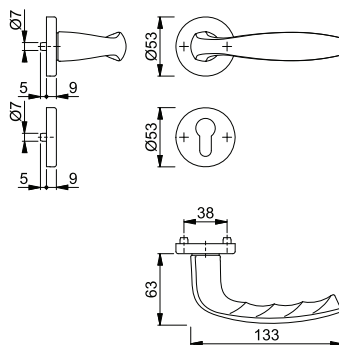

Die Halbgarnitur ist ausschließlich mit Knopfschildern für Kombi-Schutz (ab S. 593) kombinierbar und entspricht nur so den Anforderungen der Schutzklasse ES1 (SK2).



Schnellstift

## Paris - 138L/42/42S

duraplus®

HOPPE-Aluminium-Rosetten-Türgriff-Halbgarnitur mit Schlüsselrosette für Außen-/Wohnungsabschluss-Türen (Innenseite):

- Lagerung: Türgriff lose, wartungsfreies Gleitlager
- Verbindung: für **HOPPE-Schnellstift**
- Unterkonstruktion: Stahl, Stütznocken
- Befestigung: verdeckt, durchgehend, für Gewindeschrauben M5
- Besonderheit: kombinierbar mit Knopfflangenschild **ES1 (SK2)** für Kombi-Schutz

Beschreibung	8	Lochung	F1	F4			P.E.	Krt.
			Art.-Nr./€	Art.-Nr./€				
Türgriff-Halbgarnitur (innen) für Kombi-Schutz			<b>3358163</b> <b>47,16</b>	3358180 <b>51,87</b>			1	10

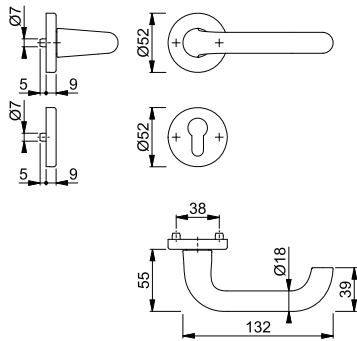

Die Halbgarnitur ist ausschließlich mit Knopfschildern für Kombi-Schutz (ab S. 593) kombinierbar und entspricht nur so den Anforderungen der Schutzklasse ES1 (SK2).



Schnellstift

## Paris - E138Z/42/42S

duraplus®

HOPPE-Edelstahl-Rosetten-Türgriff-Halbgarnitur mit Schlüsselrosette für Außen-/Wohnungsabschluss-Türen (Innenseite):

- Lagerung: Türgriff lose, wartungsfreies Gleitlager
- Verbindung: für **HOPPE-Schnellstift**
- Unterkonstruktion: Stahl, Stütznocken
- Befestigung: verdeckt, durchgehend, für Gewindeschrauben M5
- Besonderheit: kombinierbar mit Knopfflangenschild **ES1 (SK2)** für Kombi-Schutz



Beschreibung	8	Lochung	F69				P.E.	Krt.
			Art.-Nr./€					
Türgriff-Halbgarnitur (innen) für Kombi-Schutz			<b>3332019</b> <b>64,94</b>				1	10

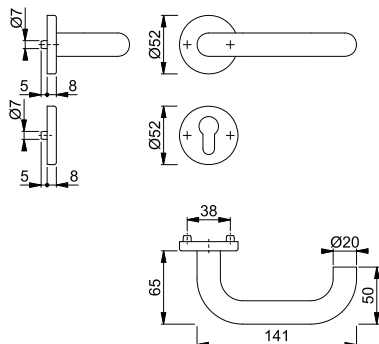

Die Halbgarnitur ist ausschließlich mit Knopfschildern für Kombi-Schutz (ab S. 593) kombinierbar und entspricht nur so den Anforderungen der Schutzklasse ES1 (SK2).



**Schnellstift**

### San Francisco - E1301Z/42/42S

duraplus®

HOPPE-Edelstahl-Rosetten-Türgriff-Halbgarnitur mit Schlüsselrosette für Außen-/Wohnungsabschluss-Türen (Innenseite):

- Lagerung: Türgriff lose, wartungsfreies Gleitlager
- Verbindung: für **HOPPE-Schnellstift**
- Unterkonstruktion: Stahl, Stütznocken
- Befestigung: verdeckt, durchgehend, für Gewindeschrauben M5
- Besonderheit: kombinierbar mit Knopflangschild **ES1 (SK2)** für Kombi-Schutz



Beschreibung	8	Lochung	F69	P.E.	Krt.
			Art.-Nr./€		
Türgriff-Halbgarnitur (innen) für Kombi-Schutz			<b>10818455</b> <b>72,88</b>	1	10

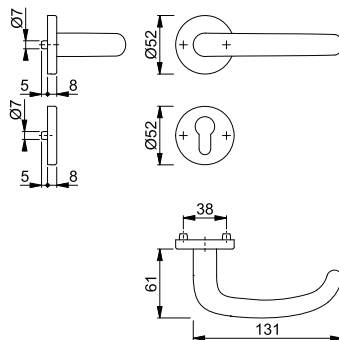

Die Halbgarnitur ist ausschließlich mit Knopfschildern für Kombi-Schutz (ab S. 593) kombinierbar und entspricht nur so den Anforderungen der Schutzklasse ES1 (SK2).



**Schnellstift**

### Stockholm - 1140/42/42S

duraplus®

14

HOPPE-Aluminium-Rosetten-Türgriff-Halbgarnitur mit Schlüsselrosette für Außen-/Wohnungsabschluss-Türen (Innenseite):

- Lagerung: Türgriff lose, wartungsfreies Gleitlager
- Verbindung: für **HOPPE-Schnellstift**
- Unterkonstruktion: Stahl, Stütznocken
- Befestigung: verdeckt, durchgehend, für Gewindeschrauben M5
- Besonderheit: kombinierbar mit Knopflangschild **ES1 (SK2)** für Kombi-Schutz

Beschreibung	8	Lochung	F1	P.E.	Krt.
			Art.-Nr./€		
Türgriff-Halbgarnitur (innen) für Kombi-Schutz			<b>3335181</b> <b>38,44</b>	1	10

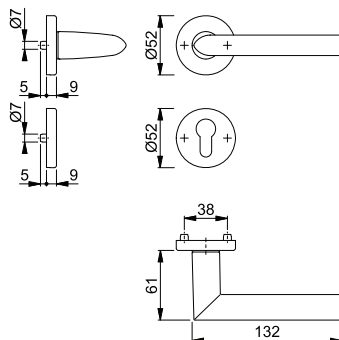

Die Halbgarnitur ist ausschließlich mit Knopfschildern für Kombi-Schutz (ab S. 593) kombinierbar und entspricht nur so den Anforderungen der Schutzklasse ES1 (SK2).



Schnellstift

## Stockholm - E1140Z/42/42S

duraplus®

HOPPE-Edelstahl-Rosetten-Türgriff-Halbgarnitur mit Schlüsselrosette für Außen-/Wohnungsabschluss-Türen (Innenseite):

- Lagerung: Türgriff lose, wartungsfreies Gleitlager
- Verbindung: für **HOPPE-Schnellstift**
- Unterkonstruktion: Stahl, Stütznocken
- Befestigung: verdeckt, durchgehend, für Gewindeschrauben M5
- Besonderheit: kombinierbar mit Knopflangschild **ES1 (SK2)** für Kombi-Schutz



Beschreibung	8	Lochung	F69	P.E.	Krt.
			Art.-Nr./€		
Türgriff-Halbgarnitur (innen) für Kombi-Schutz			<b>3331956</b> <b>67,48</b>	1	10

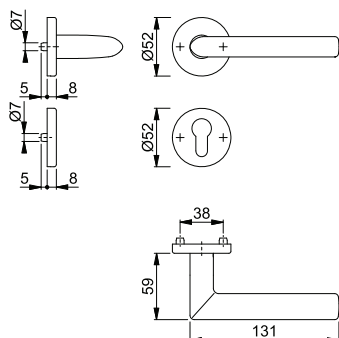

Die Halbgarnitur ist ausschließlich mit Knopfschildern für Kombi-Schutz (ab S. 593) kombinierbar und entspricht nur so den Anforderungen der Schutzklasse ES1 (SK2).



Schnellstift

## Tôkyô - 1710/42/42S

duraplus®

HOPPE-Aluminium-Rosetten-Türgriff-Halbgarnitur mit Schlüsselrosette für Außen-/Wohnungsabschluss-Türen (Innenseite):

- Lagerung: Türgriff lose, wartungsfreies Gleitlager
- Verbindung: für **HOPPE-Schnellstift**
- Unterkonstruktion: Stahl, Stütznocken
- Befestigung: verdeckt, durchgehend, für Gewindeschrauben M5
- Besonderheit: kombinierbar mit Knopflangschild **ES1 (SK2)** für Kombi-Schutz

Beschreibung	8	Lochung	F1	P.E.	Krt.
			Art.-Nr./€		
Türgriff-Halbgarnitur (innen) für Kombi-Schutz			<b>3342719</b> <b>34,23</b>	1	10

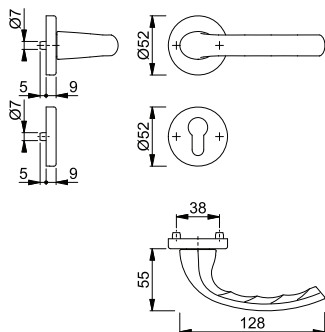

Die Halbgarnitur ist ausschließlich mit Knopfschildern für Kombi-Schutz (ab S. 593) kombinierbar und entspricht nur so den Anforderungen der Schutzklasse ES1 (SK2).



**Schnellstift**

### ■ Trondheim - E1430Z/42/42S

duraplus®

HOPPE-Edelstahl-Rosetten-Türgriff-Halbgarnitur mit Schlüsselrosette für Außen-/Wohnungsabschluss-Türen (Innenseite):

- Lagerung: Türgriff lose, wartungsfreies Gleitlager
- Verbindung: für **HOPPE-Schnellstift**
- Unterkonstruktion: Stahl, Stütznocken
- Befestigung: verdeckt, durchgehend, für Gewindeschrauben M5
- Besonderheit: kombinierbar mit Knopflängschild **ES1 (SK2)** für Kombi-Schutz



Beschreibung	8	Lochung	F69				P.E.	Krt.
			Art.-Nr./€					
Türgriff-Halbgarnitur (innen) für Kombi-Schutz			<b>3332051</b>				1	10
			<b>67,04</b>					

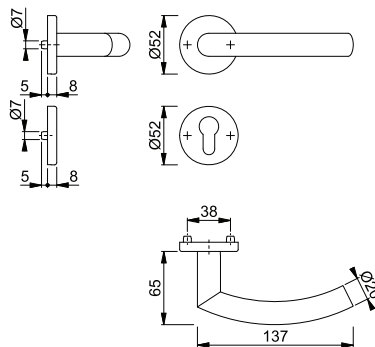

Die Halbgarnitur ist ausschließlich mit Knopfschildern für Kombi-Schutz (ab S. 593) kombinierbar und entspricht nur so den Anforderungen der Schutzklasse ES1 (SK2).



**Schnellstift**

### ■ Verona - 1510/42/42S

duraplus®

14

HOPPE-Aluminium-Rosetten-Türgriff-Halbgarnitur mit Schlüsselrosette für Außen-/Wohnungsabschluss-Türen (Innenseite):

- Lagerung: Türgriff lose, wartungsfreies Gleitlager
- Verbindung: für **HOPPE-Schnellstift**
- Unterkonstruktion: Stahl, Stütznocken
- Befestigung: verdeckt, durchgehend, für Gewindeschrauben M5
- Besonderheit: kombinierbar mit Knopflängschild **ES1 (SK2)** für Kombi-Schutz

Beschreibung	8	Lochung	F1	F9714M	P.E.	Krt.
			Art.-Nr./€	Art.-Nr./€		
Türgriff-Halbgarnitur (innen) für Kombi-Schutz			3338621	<b>11789359</b>	1	10
			<b>38,44</b>	<b>42,29</b>		

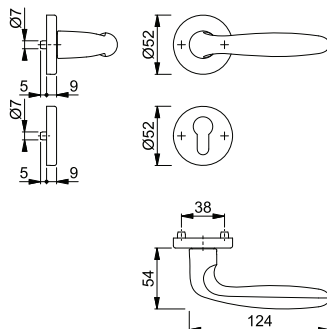

Die Halbgarnitur ist ausschließlich mit Knopfschildern für Kombi-Schutz (ab S. 593) kombinierbar und entspricht nur so den Anforderungen der Schutzklasse ES1 (SK2).



Schnellstift

## Verona - E1800Z/42/42S

duraplus®

HOPPE-Edelstahl-Rosetten-Türgriff-Halbgarnitur mit Schlüsselrosette für Außen-/Wohnungsabschluss-Türen (Innenseite):

- Lagerung: Türgriff lose, wartungsfreies Gleitlager
- Verbindung: für **HOPPE-Schnellstift**
- Unterkonstruktion: Stahl, Stütznocken
- Befestigung: verdeckt, durchgehend, für Gewindeschrauben M5
- Besonderheit: kombinierbar mit Knopflangschild **ES1 (SK2)** für Kombi-Schutz



Beschreibung	8	Lochung	F69				P.E.	Krt.
			Art.-Nr./€					
Türgriff-Halbgarnitur (innen) für Kombi-Schutz			<b>3332182</b>				1	10
			<b>105,35</b>					

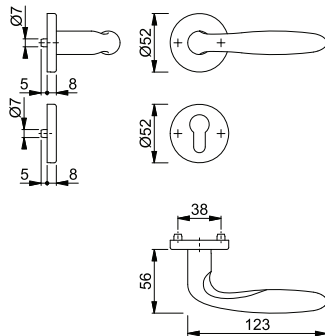

Die Halbgarnitur ist ausschließlich mit Knopfschildern für Kombi-Schutz (ab S. 593) kombinierbar und entspricht nur so den Anforderungen der Schutzklasse ES1 (SK2).



Schnellstift

## Verona - M151/42/42S

duraplus®

HOPPE-Messing-Rosetten-Türgriff-Halbgarnitur mit Schlüsselrosette für Außen-/Wohnungsabschluss-Türen (Innenseite):

- Lagerung: Türgriff lose, wartungsfreies Gleitlager
- Verbindung: für **HOPPE-Schnellstift**
- Unterkonstruktion: Stahl, Stütznocken
- Befestigung: verdeckt, durchgehend, für Gewindeschrauben M5
- Besonderheit: kombinierbar mit Knopflangschild **ES1 (SK2)** für Kombi-Schutz



Beschreibung	8	Lochung	F49-R	F77-R	P.E.	Krt.
			Art.-Nr./€	Art.-Nr./€		
Türgriff-Halbgarnitur (innen) für Kombi-Schutz			3351949	<b>3351957</b>	1	10
			<b>86,68</b>	<b>93,35</b>		

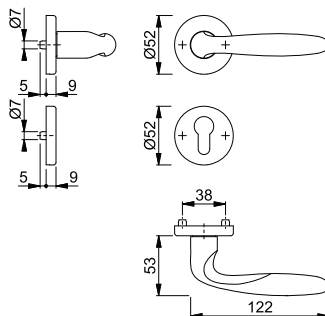

Resista® wird auf alle Oberflächen gewährt, die in der Farbnummer den Buchstaben **R** enthalten.

Resista®

Die Halbgarnitur ist ausschließlich mit Knopfschildern für Kombi-Schutz (ab S. 593) kombinierbar und entspricht nur so den Anforderungen der Schutzklasse ES1 (SK2).





**Schnellstift**

■ **61G/2222ZA ES1 (SK2)**





duraplus®

HOPPE-Aluminium-Knopflangschild mit Zylinder-Abdeckung für Außen-/Wohnungsabschluss-Türen (Außenseite):

• in Kombination mit den passenden Türgriff-Halbgarnituren geprüft nach **DIN 18257**

**ES1 (SK2)**

- Lagerung: gekröpfter Knopf fest, ummontierbar
- Verbindung: HOPPE-FDW-Vollstift für **HOPPE-Schnellstift**
- Zylinder-Abdeckung: gehärteter Stahl, für vorstehende Zylinderlänge 12-18 mm
- Unterkonstruktion: Aluminium, gehärteter Stahlanbohrschutz im Zylinderbereich, Stütznocken
- Befestigung: verdeckt, von innen, durchgehend, Gewindeschrauben M5
- Besonderheit: kombinierbar mit Türgriff-Halbgarnitur für Kombi-Schutz

Beschreibung			Lochung/ Abstand	F1	F31-1	F9016M	F9714M	P.E.	Krt.
				Art.-Nr./€	Art.-Nr./€	Art.-Nr./€	Art.-Nr./€		
Knopflangschild für Kombi-Schutz, Stück	37-42	8	 72	<b>10808361</b> <b>123,35</b>	11789219 <b>154,19</b>	12264805 <b>135,68</b>	11789268 <b>135,68</b>	1	5
	67-72	10	 92				11789256 <b>144,72</b>	1	5

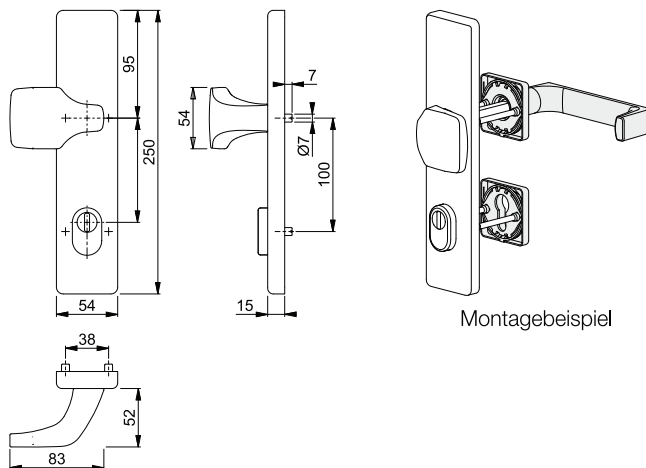

Das Knopfschild ist ausschließlich mit Halbgarnituren für Kombi-Schutz kombinierbar und entspricht nur so den Anforderungen der Schutzklasse ES1 (SK2).

**Neu**

Abb.  
demnächst  
verfügbar

**Schnellstift**

## 61G/2222ZA



duraplus®

HOPPE-Aluminium-Knopflingschild mit Zylinder-Abdeckung für Außen-/Wohnungsabschluss-Türen (Außenseite):

- in Kombination mit den passenden Türgriff-Halbgarnituren geprüft nach **DIN 18257**

### ES1 (SK2)

- Lagerung: gekröpfter Knopf fest, ummontierbar
- Verbindung: HOPPE-FDW-Vollstift für **HOPPE-Schnellstift**
- Zylinder-Abdeckung: gehärteter Stahl, für vorstehende Zylinderlänge 12-18 mm
- Unterkonstruktion: Aluminium, gehärteter Stahlanbohrschutz im Zylinderbereich, Stütznocken
- Befestigung: verdeckt, von innen, durchgehend, Gewindeschrauben M5
- Besonderheit: kombinierbar mit Türgriff-Halbgarnitur für Kombi-Schutz

Beschreibung			Lochung/ Abstand	F7016M	F7302STRUK	F8607STRUK	F9301STRUK	P.E.	Krt.
				Art.-Nr./€	Art.-Nr./€	Art.-Nr./€	Art.-Nr./€		
Knopflingschild für Kombi-Schutz, Stück	37-42	8	 72	<b>12260265</b> <b>160,35</b>	12260290 <b>160,35</b>	12260174 <b>160,35</b>	12260204 <b>160,35</b>	1	5

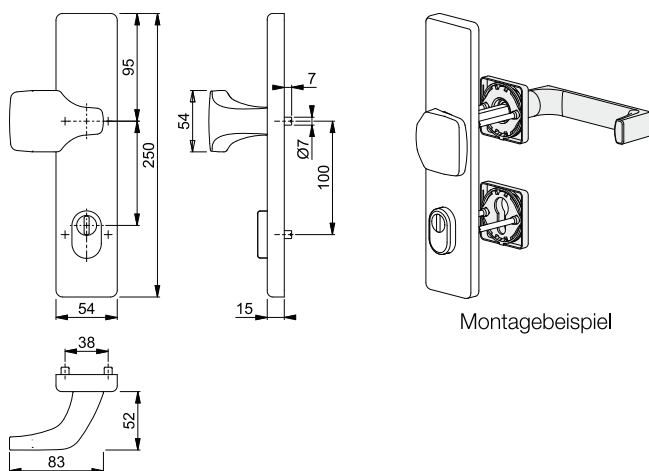

Das Knopfschild ist ausschließlich mit Halbgarnituren für Kombi-Schutz kombinierbar und entspricht nur so den Anforderungen der Schutzklasse ES1 (SK2).



Schnellstift

**86G/3332ZA ES1 (SK2)**







duraplus®

HOPPE-Aluminium-Knopflingschild mit Zylinder-Abdeckung für Außen-/Wohnungsabschluss-Türen (Außenseite):

- in Kombination mit den passenden Türgriff-Halbgarnituren geprüft nach **DIN 18257**

**ES1 (SK2)**

- Lagerung: gekröpfter Knopf fest, ummontierbar
- Verbindung: HOPPE-FDW-Vollstift für **HOPPE-Schnellstift**
- Zylinder-Abdeckung: gehärteter Stahl, für vorstehende Zylinderlänge 12-18 mm
- Unterkonstruktion: Aluminium, gehärteter Stahlanbohrschutz im Zylinderbereich, Stütznocken
- Befestigung: verdeckt, von innen, durchgehend, Gewindeschrauben M5
- Besonderheit: kombinierbar mit Türgriff-Halbgarnitur für Kombi-Schutz

Beschreibung			Lochung/ Abstand	F1	F4	F9	F9016M	P.E.	Krt.
				Art.-Nr./€	Art.-Nr./€	Art.-Nr./€	Art.-Nr./€		
Knopflingschild für Kombi-Schutz, Stück			72	<b>3346998</b> <b>123,35</b>	3347211 <b>135,68</b>	3347253 <b>135,68</b>	12264696 <b>135,68</b>	1	5
			92	3347018 <b>132,39</b>				1	5
Knopflingschild für Kombi-Schutz, Stück			72	11789293 <b>135,68</b>				1	5
			92	11789305 <b>144,72</b>				1	5

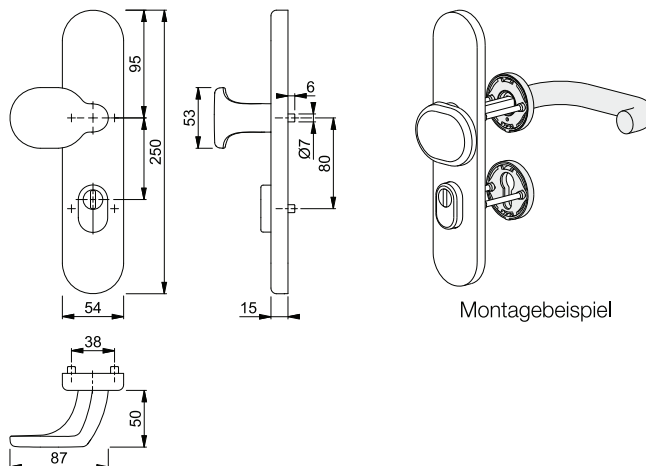

Das Knopfschild ist ausschließlich mit Halbgarnituren für Kombi-Schutz kombinierbar und entspricht nur so den Anforderungen der Schutzklasse ES1 (SK2).

Neu



## 86G/3332ZA



duraplus®

HOPPE-Aluminium-Knopflingschild mit Zylinder-Abdeckung für Außen-/Wohnungsabschluss-Türen (Außenseite):

- in Kombination mit den passenden Türgriff-Halbgarnituren geprüft nach **DIN 18257**

### ES1 (SK2)

- Lagerung: gekröpfter Knopf fest, ummontierbar
- Verbindung: HOPPE-FDW-Vollstift für **HOPPE-Schnellstift**
- Zylinder-Abdeckung: gehärteter Stahl, für vorstehende Zylinderlänge 12-18 mm
- Unterkonstruktion: Aluminium, gehärteter Stahlanbohrschutz im Zylinderbereich, Stütznocken
- Befestigung: verdeckt, von innen, durchgehend, Gewindeschrauben M5
- Besonderheit: kombinierbar mit Türgriff-Halbgarnitur für Kombi-Schutz

Beschreibung			Lochung/ Abstand	F7016M	F7302STRUK	F8607STRUK	F9301STRUK	P.E.	Krt.
				Art.-Nr./€	Art.-Nr./€	Art.-Nr./€	Art.-Nr./€		
Knopflingschild für Kombi-Schutz, Stück	37-42	8	72	12258246 <b>160,35</b>	12258295 <b>160,35</b>	<b>12257308</b> <b>160,35</b>	12257394 <b>160,35</b>	1	5

Schnellstift

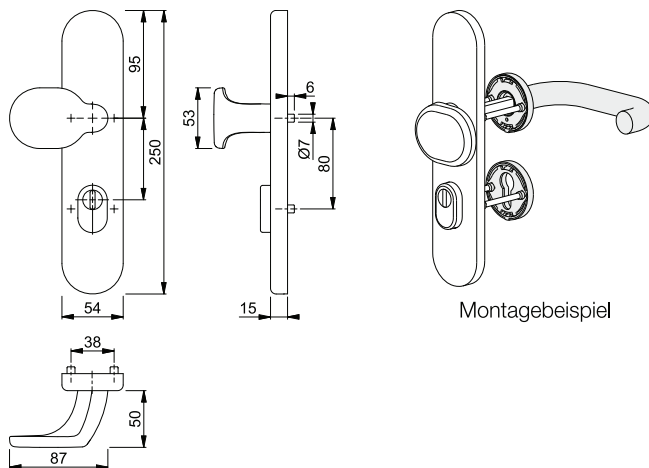

Das Knopfschild ist ausschließlich mit Halbgarnituren für Kombi-Schutz kombinierbar und entspricht nur so den Anforderungen der Schutzklasse ES1 (SK2).



**Schnellstift**

■ **E61G/2222ZA ES1 (SK2)**

duraplus®









HOPPE-Edelstahl-Knopflangschild mit Zylinder-Abdeckung für Außen-/Wohnungsabschluss-Türen (Außenseite):

- in Kombination mit den passenden Türgriff-Halbgarnituren geprüft nach **DIN 18257**

**ES1 (SK2)**

- Lagerung: gekröpfter Knopf fest, ummontierbar
- Verbindung: HOPPE-FDW-Vollstift für **HOPPE-Schnellstift**
- Zylinder-Abdeckung: gehärteter Stahl, für vorstehende Zylinderlänge 12-18 mm
- Unterkonstruktion: Aluminium, gehärteter Stahlanbohrschutz im Zylinderbereich, Stütznocken
- Befestigung: verdeckt, von innen, durchgehend, Gewindeschrauben M5
- Besonderheit: kombinierbar mit Türgriff-Halbgarnitur für Kombi-Schutz



Beschreibung			Lochung/ Abstand	F69	F84-1-R	F9714M	P.E.	Krt.
				Art.-Nr./€	Art.-Nr./€	Art.-Nr./€		
Knopflangschild für Kombi-Schutz, Stück		8	 72	<b>3860971</b> <b>156,66</b>			1	5
		8	 72		11837147 <b>313,32</b>	12036833 <b>203,66</b>	1	5
		10	 92	3860962 <b>165,70</b>		12033662 <b>212,70</b>	1	5

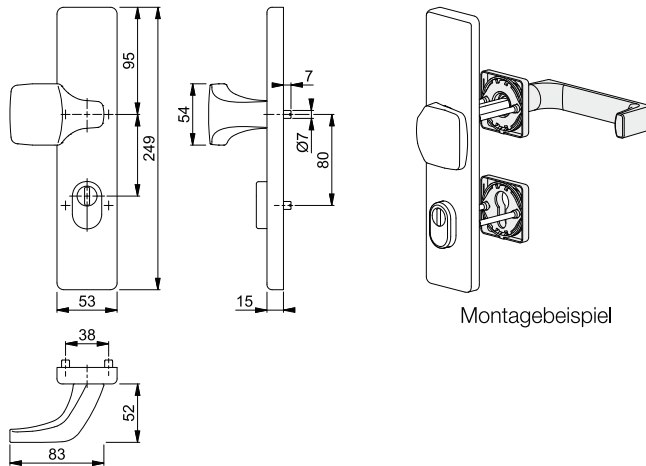

Resista® wird auf alle Oberflächen gewährt, die in der Farbnummer den Buchstaben **R** enthalten.

**Resista®**

Das Knopfschild ist ausschließlich mit Halbgarnituren für Kombi-Schutz kombinierbar und entspricht nur so den Anforderungen der Schutzklasse ES1 (SK2).



Schnellstift

## ■ E86G/3332ZA ES1 (SK2)

duraplus®

HOPPE-Edelstahl-Knopflangschild mit Zylinder-Abdeckung für Außen-/Wohnungsabschluss-Türen (Außenseite):

- in Kombination mit den passenden Türgriff-Halbgarnituren geprüft nach **DIN 18257**

### ES1 (SK2)

- Lagerung: gekröpfter Knopf fest, ummontierbar
- Verbindung: HOPPE-FDW-Vollstift für **HOPPE-Schnellstift**
- Zylinder-Abdeckung: gehärteter Stahl, für vorstehende Zylinderlänge 12-18 mm
- Unterkonstruktion: Aluminium, gehärteter Stahlanbohrschutz im Zylinderbereich, Stütznocken
- Befestigung: verdeckt, von innen, durchgehend, Gewindeschrauben M5
- Besonderheit: kombinierbar mit Türgriff-Halbgarnitur für Kombi-Schutz



Beschreibung			Lochung/ Abstand	F69				P.E.	Krt.
				Art.-Nr./€					
Knopflangschild für Kombi-Schutz, Stück	37-42	8	72	<b>3332246</b>				1	5
	67-72	10	92	<b>156,66</b> <b>3332300</b> <b>165,70</b>				1	5

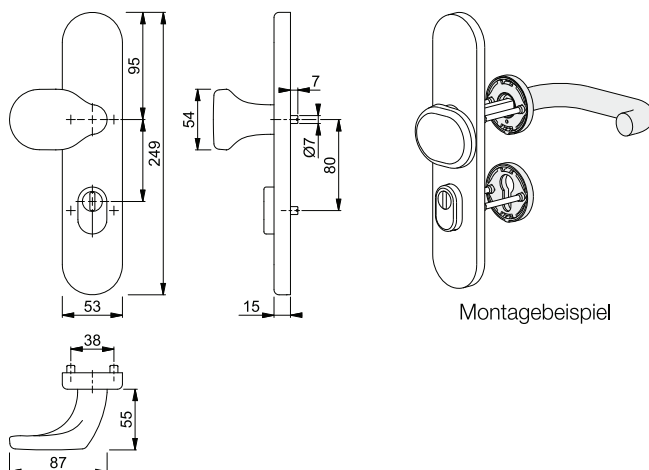

Das Knopfschild ist ausschließlich mit Halbgarnituren für Kombi-Schutz kombinierbar und entspricht nur so den Anforderungen der Schutzklasse ES1 (SK2).



**Schnellstift**

**M86G/3332ZA ES1 (SK2)**

**duraplus®**









HOPPE-Messing-Knopflingschild mit Zylinder-Abdeckung für Außen-/Wohnungsabschluss-Türen (Außenseite):

- in Kombination mit den passenden Türgriff-Halbgarnituren geprüft nach **DIN 18257**

**ES1 (SK2)**

- Lagerung: gekröpfter Knopf fest, ummontierbar
- Verbindung: HOPPE-FDW-Vollstift für **HOPPE-Schnellstift**
- Zylinder-Abdeckung: gehärteter Stahl, für vorstehende Zylinderlänge 12-18 mm
- Unterkonstruktion: Aluminium, gehärteter Stahlanbohrschutz im Zylinderbereich, Stütznocken
- Befestigung: verdeckt, von innen, durchgehend, Gewindeschrauben M5
- Besonderheit: kombinierbar mit Türgriff-Halbgarnitur für Kombi-Schutz



Beschreibung			Lochung/ Abstand	F49-R	F77-R	F84-1-R	F96-1-R	P.E.	Krt.
				Art.-Nr./€	Art.-Nr./€	Art.-Nr./€	Art.-Nr./€		
Knopflingschild für Kombi-Schutz, Stück			72	3420721 <b>260,85</b>	<b>3420764</b> <b>280,91</b>			1	5
			72			11795724 <b>280,91</b>	11795918 <b>280,91</b>	1	5
			92	3420641 <b>269,89</b>	3420676 <b>289,95</b>	11795967 <b>289,95</b>	11796029 <b>289,95</b>	1	5
Beschreibung			Lochung/ Abstand	F97-1-R				P.E.	Krt.
Knopflingschild für Kombi-Schutz, Stück			72	11795943 <b>280,91</b>				1	5
			92	11796054 <b>289,95</b>				1	5

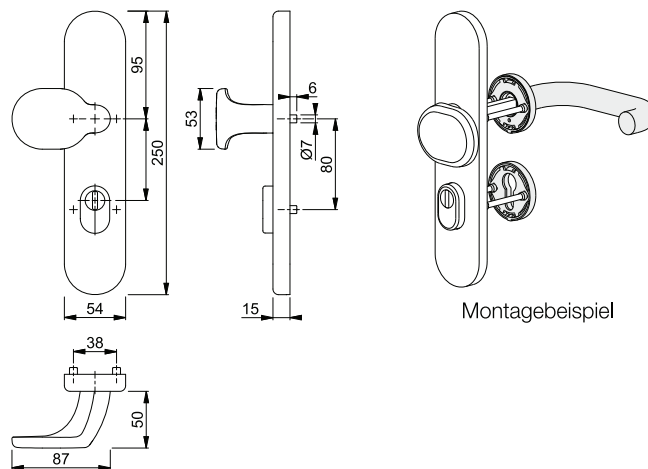

Resista® wird auf alle Oberflächen gewährt, die in der Farbnummer den Buchstaben **R** enthalten.

**Resista®**

Das Knopfschild ist ausschließlich mit Halbgarnituren für Kombi-Schutz kombinierbar und entspricht nur so den Anforderungen der Schutzklasse ES1 (SK2).

**14**







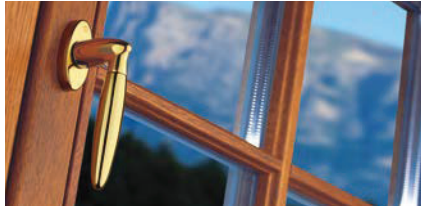

## Produktlinie duravert®

---

für exklusive Ansprüche



**Athinai**  
M056  
Seite 608



**Melbourne**  
0672  
Seite 609





## Produktlinie duraplus®

mehr als üblich



**Amsterdam**  
(E)0400  
Seite 612



**Atlanta**  
(M)0530  
Seite 618



**Austin**  
0769  
Seite 621



**Bergamo**  
**Neu**  
M0628  
Seite 626



**Bonn**  
(E)050  
Seite 627



**Brest**  
0739  
Seite 628



**Dallas**  
(E/M)0643  
Seite 629



**Denver**  
E0310  
Seite 631



**Hamburg**  
0700  
Seite 631



**Liège**  
0540  
Seite 638



**London**  
013  
Seite 640



**Los Angeles**  
M0642  
Seite 643



**Luxembourg**  
099  
Seite 644



**Macau**  
**Neu**  
M0646  
Seite 647



**Marseille**  
(E)0138  
Seite 647



**New York**  
0810  
Seite 648



**Paris**  
(E)038  
Seite 652



**San Francisco**  
(E)0301  
Seite 658



# Übersicht Fenstergriffe



**Stockholm**  
(E)0140  
Seite 659



**Tôkyô**  
0710  
Seite 660



**Toulon**  
0737  
Seite 663



**Trondheim**  
E0430  
Seite 666



**Verona**  
0510, E0800,  
M051  
Seite 667

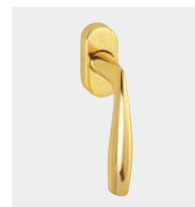

**Vitória**  
M0515  
Seite 668



**Steckgriffe**  
Seite 668



**Griffloch-  
Verdeck-  
rosetten**  
Seite 669



**Abschließbare  
Fenstergriff-  
Rosetten**  
Seite 671



**Türgriff-  
Lochteile**  
Seite 675



**Druck- und  
Drehzylinder**  
Seite 685



## Produktlinie duranorm<sup>®</sup>

konsequent günstig



**Helsingborg**

E0730

Seite 690

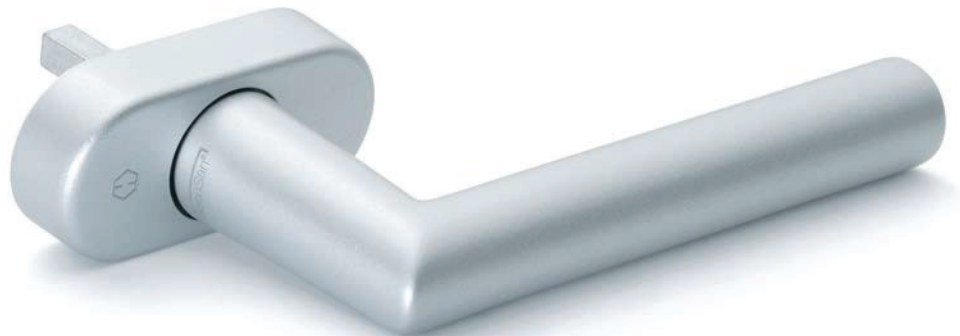



für exklusive Ansprüche **duravert**<sup>®</sup>



Secustik®  
VarioFit®

## ■ Athinai - M056/US937

HOPPE-Messing-Dreh-/Kipp-Fenstergriff mit **Secustik®** und **VarioFit®**:

- geprüft nach **DIN EN 13126-3: H2/180-0-4-0-0-0-C1-2** und **RAL-GZ 607/9**
- Rastung: 90°
- Abdeckung: Teil-Abdeckkappe
- Unterkonstruktion: Kunststoff mit Messingrahmen, Stütznocken
- Stift: HOPPE-Vollstift, 10 mm Längenvariabilität, stufenlose Anpassung durch integrierte Druckfeder im Griffhals
- Befestigung: verdeckt, Gewindeschrauben M5
- Besonderheit: integrierte Basis-Sicherheit

duravert®



Beschreibung	Nocken Ø	Stiftl. vorsteh. Schrauben	F49/F69 Art.-Nr./€	F72/F9 Art.-Nr./€	F77R/F52R Art.-Nr./€	P.E.	Krt.
Fenstergriff, Stück	10	7 32-42 M5 x 45/50	<b>10806729</b> <b>70,42</b>	11569943 <b>59,59</b>	11569925 <b>81,26</b>		1 10

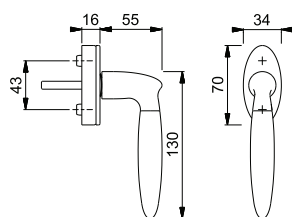

Farbvarianten:



F49/F69



F72/F9



F77R/F52R

Resista® wird auf alle Oberflächen  
gewährt, die in der Farbnummer  
den Buchstaben **R** enthalten.

Resista®





Secustik®  
VarioFit®

### Melbourne - 0672/US956

duraver®

HOPPE-Aluminium-Dreh-/Kipp-Fenstergriff mit **Secustik®** und **VarioFit®**:

- geprüft nach **DIN EN 13126-3: H2/180-0-5-0-0-0-C1-2** und **RAL-GZ 607/9**
- Rastung: 90°
- Abdeckung: Voll-Abdeckkappe
- Unterkonstruktion: Kunststoff, Stütznocken
- Stift: HOPPE-Vollstift, 10 mm Längenvariabilität, stufenlose Anpassung durch integrierte Druckfeder im Griffhals
- Befestigung: verdeckt, Gewindeschrauben M5
- Besonderheit: integrierte Basis-Sicherheit



Beschreibung	Nocken Ø	Stiftl. vorsteh. Schrauben	F1-2 Art.-Nr./€	F9-2 Art.-Nr./€		P.E.	Krt.
Fenstergriff, Stück	10	7 32-42 M5 x 45/50	<b>10762631</b> <b>30,93</b>	10762640 <b>33,62</b>		2	20

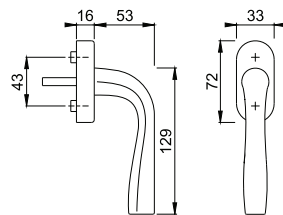

Farbvarianten:



F1-2



F9-2



mehr als üblich **duraplus**<sup>®</sup>



SecuForte®

VarioFit®



Fenstergriffe mit SecuForte® haben beim Innovationswettbewerb der Messe EQUIPBAIE 2018 in Paris einen der Preise als „Beste Innovation“ erhalten.

## Amsterdam - 0400S/UD9056

duraplus®



HOPPE-Aluminium-Dreh-/Kipp-Fenstergriff mit **SecuForte®** und **VarioFit®**, abschließbar:

- geprüft nach **DIN EN 13126-3: H2/180-0-3-0-3-3-C1-2** und **RAL-GZ 607/9, RAL200**; erfüllt die Anforderungen nach **DIN EN 1627-1630 RC1-6**
- Schließung: Drehzylinder, Wendeschlüssel
- Rastung: 90°
- Abdeckung: Voll-Abdeckkappe
- Unterkonstruktion: Kunststoff, Stütznocken
- Stift: HOPPE-Vollstift, 10 mm Längenvariabilität, stufenlose Anpassung durch integrierte Druckfeder im Griffhals
- Befestigung: verdeckt, Gewindeschrauben M5
- Besonderheit: automatische Sperrfunktion in Geschlossen-Stellung (0°) und in Kippstellung (180°)
- **Achtung:** Um Fehlbedienungen auszuschließen, muss der beigegefügte Aufkleber (**SecuForte®**-Bedienung) auf dem Fensterprofil angebracht werden.



Beschreibung	Nocken Ø	Stiftl. vorsteh. Schrauben	F1 Art.-Nr./€	F1-2-S Art.-Nr./€	P.E.	Krt.	
Fenstergriff, abschließbar, Stück	10	7	20-30 M5 x 35/40	<b>12024636</b> <b>88,57</b>	12024648 <b>96,16</b>	10	40
			32-42	12023437 <b>88,57</b>	12024624 <b>96,16</b>	10	40
			M5 x 45/50				

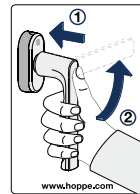
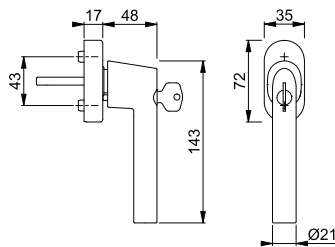

Aufkleber  
SecuForte®

Der Buchstabe **S** in der Farbnummer steht für SecuSan®, die antimikrobielle Oberfläche.

SecuSan®

Sonderausführungen auf Anfrage.



SecuTBT®

SecuForte®

VarioFit®



Fenstergriffe mit SecuForte® haben beim Innovationswettbewerb der Messe EQUIPBAIE 2018 in Paris einen der Preise als „Beste Innovation“ erhalten.

## Amsterdam - 0400S/UD9056 TBT4

duraplus®

HOPPE-Aluminium-Kipp-/Dreh-Fenstergriff mit **SecuForte®**, **SecuTBT®** und **VarioFit®**, abschließbar:

- erfüllt die Anforderungen nach **DIN EN 1627-1630 RC1-6**
- Schließung: Drehzylinder, Wendeschlüssel, in 0°- und 90°-Stellung abschließbar, automatische Verriegelungsfunktion
- Rastung: 90°
- Abdeckung: Voll-Abdeckkappe
- Unterkonstruktion: Kunststoff, Stütznocken
- Stift: HOPPE-Vollstift, 10 mm Längenvariabilität, stufenlose Anpassung durch integrierte Druckfeder im Griffhals
- Befestigung: verdeckt, Gewindeschrauben M5
- Besonderheit: automatische Sperrfunktion in Geschlossen-Stellung (0°) und in Kippstellung (180°)
- **Achtung:** Um Fehlbedienungen auszuschließen, müssen die beigegefügte Aufkleber (**SecuForte®**- und **SecuTBT®**-Bedienung) auf dem Fensterprofil angebracht werden.



Beschreibung	Nocken Ø	Stiftl. vorsteh. Schrauben	F1 Art.-Nr./€	F1-2-S Art.-Nr./€	P.E.	Krt.	
Fenstergriff, abschließbar, Stück	10	7	20-30 M5 x 35/40	<b>12025155</b> <b>90,49</b>	12025161 <b>97,99</b>	10	40
			32-42	12024995 <b>90,49</b>	12025148 <b>97,99</b>	10	40
			M5 x 45/50				

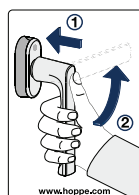
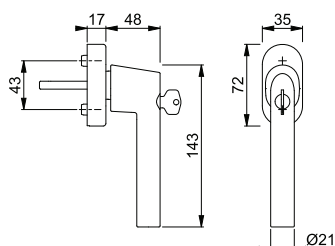

Aufkleber  
SecuForte®



Aufkleber  
SecuTBT®

Der Buchstabe **S** in der Farbnummer steht für SecuSan®, die antimikrobielle Oberfläche.

SecuSan®

Sonderausführungen auf Anfrage.



SecuForte®  
VarioFit®



Fenstergriffe mit SecuForte® haben beim Innovationswettbewerb der Messe EQUIPBAIE 2018 in Paris einen der Preise als „Beste Innovation“ erhalten.

## Amsterdam - 0400/UD9056

duraplus®



HOPPE-Aluminium-Dreh-/Kipp-Fenstergriff mit **SecuForte®** und **VarioFit®**:

- geprüft nach **DIN EN 13126-3: H2/180-0-3-0-1-1-C1-2** und **RAL-GZ 607/9**
- Rastung: 90°
- Abdeckung: Voll-Abdeckkappe
- Unterkonstruktion: Kunststoff, Stütznocken
- Stift: HOPPE-Vollstift, 10 mm Längenvariabilität, stufenlose Anpassung durch integrierte Druckfeder im Griffhals
- Befestigung: verdeckt, Gewindeschrauben M5
- Besonderheit: automatische Sperrfunktion in Geschlossen-Stellung (0°) und in Kippstellung (180°)
- **Achtung:** Um Fehlbedienungen auszuschließen, muss der beigegefügte Aufkleber (**SecuForte®**-Bedienung) auf dem Fensterprofil angebracht werden.



Beschreibung	Nocken Ø	Stiftl. vorsteh. Schrauben	F1	F1-2-S	P.E.	Krt.
			Art.-Nr./€	Art.-Nr./€		
Fenstergriff, Stück	10	20-30	<b>12025239</b>	12025240	10	40
		M5 x 35/40	<b>51,70</b>	<b>58,81</b>		
		32-42	12025215	12025227		
		M5 x 45/50	<b>51,70</b>	<b>58,81</b>	10	40

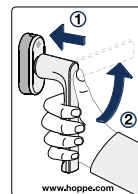
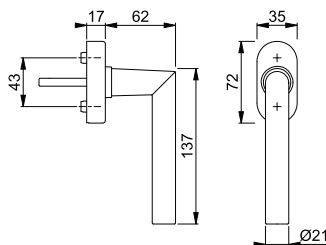

Aufkleber  
SecuForte®

Der Buchstabe **S** in der Farbnummer steht für SecuSan®, die antimikrobielle Oberfläche.

SecuSan®

Sonderausführungen auf Anfrage.

Neu



Secu100®  
Secustik®  
VarioFit®

## Amsterdam - 0400S/US9056 100NM

duraplus®



15

HOPPE-Aluminium-Dreh-/Kipp-Fenstergriff mit **Secu100®** + **Secustik®** und **VarioFit®**, abschließbar:

- geprüft nach **DIN EN 13126-3: H2/180-0-3-0-2-3-C1-2** und **RAL-GZ 607/9, RAL100**; erfüllt die Anforderungen nach **DIN EN 1627-1630 RC1-6**
- Schließung: Druckzylinder, Wendeschlüssel
- Rastung: 90°
- Abdeckung: Voll-Abdeckkappe
- Unterkonstruktion: Kunststoff, Stütznocken
- Stift: HOPPE-Vollstift, 10 mm Längenvariabilität, stufenlose Anpassung durch integrierte Druckfeder im Griffhals
- Befestigung: verdeckt, Gewindeschrauben M5
- Besonderheit: integrierte Basis-Sicherheit



Beschreibung	Nocken Ø	Stiftl. vorsteh. Schrauben	F1	P.E.	Krt.
			Art.-Nr./€		
Fenstergriff, abschließbar, Stück	10	20-30	<b>12017863</b>	10	40
		M5 x 35/40	<b>52,09</b>		
		32-42	12017851		
		M5 x 45/50	<b>52,09</b>	10	40

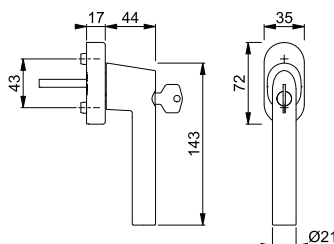

Sonderausführungen auf Anfrage.



Secustik®  
VarioFit®

## Amsterdam - 0400/US956

duraplus®



HOPPE-Aluminium-Dreh-/Kipp-Fenstergriff mit **Secustik®** und **VarioFit®**:

- geprüft nach **DIN EN 13126-3: H2/180-0-5-0-0-0-C1-2** und **RAL-GZ 607/9**
- Rastung: 90°
- Abdeckung: Voll-Abdeckkappe
- Unterkonstruktion: Kunststoff, Stütznocken
- Stift: HOPPE-Vollstift, 10 mm Längenvariabilität, stufenlose Anpassung durch integrierte Druckfeder im Griffhals
- Befestigung: verdeckt, Gewindeschrauben M5
- Besonderheit: integrierte Basis-Sicherheit



Beschreibung	Nocken Ø	Stiftl. vorsteh. Schrauben	F1	F1-2-S	F9714M	P.E.	Krt.
			Art.-Nr./€	Art.-Nr./€	Art.-Nr./€		
Fenstergriff, Stück	10	20-30	<b>10762981</b>	10763010	11835552	10	40
		M5 x 35/40	<b>24,60</b>	<b>34,17</b>	<b>24,60</b>		
		32-42	10762949	10762973	11592679		
		M5 x 45/50	<b>24,60</b>	<b>34,17</b>	<b>24,60</b>	10	40

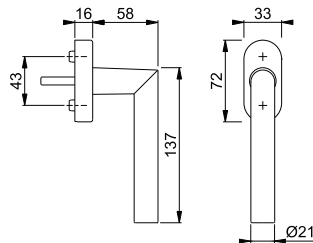

Der Buchstabe **S** in der Farbnummer steht für SecuSan®, die antimikrobielle Oberfläche.

SecuSan®

Sonderausführungen auf Anfrage.



Secustik®  
VarioFit®

## Amsterdam - 0400/US956

duraplus®



HOPPE-Aluminium-Dreh-/Kipp-Fenstergriff mit **Secustik®** und **VarioFit®**:

- geprüft nach **DIN EN 13126-3: H2/180-0-5-0-0-0-C1-2** und **RAL-GZ 607/9**
- Rastung: 90°
- Abdeckung: Voll-Abdeckkappe
- Unterkonstruktion: Kunststoff, Stütznocken
- Stift: HOPPE-Vollstift, 10 mm Längenvariabilität, stufenlose Anpassung durch integrierte Druckfeder im Griffhals
- Befestigung: verdeckt, Gewindeschrauben M5
- Besonderheit: integrierte Basis-Sicherheit



Beschreibung	Nocken Ø	Stiftl. vorsteh. Schrauben	F1/F69	P.E.	Krt.
			Art.-Nr./€		
Fenstergriff, Stück	10	32-42	<b>10782317</b>	10	40
		M5 x 45/50	<b>29,07</b>		

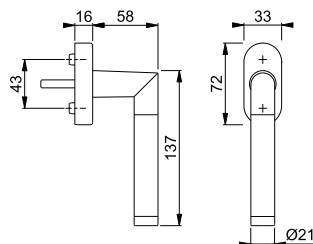

Sonderausführungen auf Anfrage.



### Amsterdam - 0400/U30

duraplus®

HOPPE-Aluminium-Dreh-/Kipp-Fenstergriff:

- Rastung: 90°
- Abdeckung: Voll-Abdeckkappe
- Unterkonstruktion: Kunststoff, Stütznocken
- Stift: HOPPE-Vollstift
- Befestigung: verdeckt, Gewindeschrauben M5

Beschreibung	Nocken Ø		Stiftl. vorsteh.	F1	F9714M	P.E.	Krt.
			Schrauben	Art.-Nr./€	Art.-Nr./€		
Fenstergriff, Stück	10	7	24		11954693	10	40
			M5 x 35		<b>18,57</b>		
			32	<b>3820362</b>	11954705	10	40
			M5 x 40	<b>18,57</b>	<b>18,57</b>		
			37	3820371	11954711	10	40
			M5 x 45	<b>18,57</b>	<b>18,57</b>		
			43	3820389	11954723	10	40
			M5 x 55	<b>18,57</b>	<b>18,57</b>		

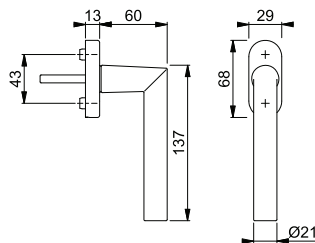

### Amsterdam - E0400S/UD9056

duraplus®

HOPPE-Edelstahl-Dreh-/Kipp-Fenstergriff mit **SecuForte®** und **VarioFit®**, abschließbar:

- geprüft nach **DIN EN 13126-3: H2/180-0-3-0-3-3-C1-2** und **RAL-GZ 607/9, RAL200**; erfüllt die Anforderungen nach **DIN EN 1627-1630 RC1-6**
- Schließung: Drehzylinder, Wendeschlüssel
- Rastung: 90°
- Abdeckung: Voll-Abdeckkappe
- Unterkonstruktion: Kunststoff, Stütznocken
- Stift: HOPPE-Vollstift, 10 mm Längenvariabilität, stufenlose Anpassung durch integrierte Druckfeder im Griffhals
- Befestigung: verdeckt, Gewindeschrauben M5
- Besonderheit: automatische Sperrfunktion in Geschlossen-Stellung (0°) und in Kippstellung (180°)
- **Achtung:** Um Fehlbedienungen auszuschließen, muss der beigefügte Aufkleber (**SecuForte®**-Bedienung) auf dem Fensterprofil angebracht werden.



**SecuForte®**  
**VarioFit®**



Fenstergriffe mit SecuForte® haben beim Innovationswettbewerb der Messe EQUIPBAIE 2018 in Paris einen der Preise als „Beste Innovation“ erhalten.

Beschreibung	Nocken Ø		Stiftl. vorsteh.	F69	F69-S	F9714M	P.E.	Krt.
			Schrauben	Art.-Nr./€	Art.-Nr./€	Art.-Nr./€		
Fenstergriff, abschließbar, Stück	10	7	20-30	<b>12025501</b>	12025525	12207196	10	40
			M5 x 35/40	<b>97,89</b>	<b>109,70</b>	<b>107,68</b>		
			32-42	12025483	12025495	12200190	10	40
			M5 x 45/50	<b>97,89</b>	<b>109,70</b>	<b>107,68</b>		

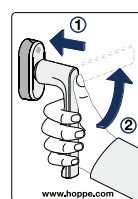
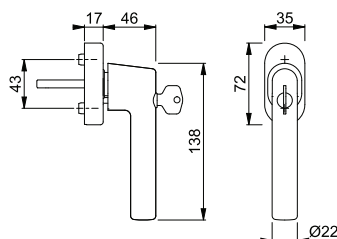

Aufkleber SecuForte®

Der Buchstabe **S** in der Farbnummer steht für SecuSan®, die antimikrobielle Oberfläche.

**SecuSan®**

Sonderausführungen auf Anfrage.



SecuTBT®  
SecuForte®  
VarioFit®



Fenstergriffe mit SecuForte® haben beim Innovationswettbewerb der Messe EQUIPBAIE 2018 in Paris einen der Preise als „Beste Innovation“ erhalten.

## Amsterdam - E0400S/UD9056 TBT4

duraplus®

HOPPE-Edelstahl-Kipp-/Dreh-Fenstergriff mit **SecuForte®**, **SecuTBT®** und **VarioFit®**, abschließbar:

- erfüllt die Anforderungen nach **DIN EN 1627-1630 RC1-6**
- Schließung: Drehzylinder, Wendeschlüssel, in 0°- und 90°-Stellung abschließbar, automatische Verriegelungsfunktion
- Rastung: 90°
- Abdeckung: Voll-Abdeckkappe
- Unterkonstruktion: Kunststoff, Stütznocken
- Stift: HOPPE-Vollstift, 10 mm Längenvariabilität, stufenlose Anpassung durch integrierte Druckfeder im Griffhals
- Befestigung: verdeckt, Gewindeschrauben M5
- Besonderheit: automatische Sperrfunktion in Geschlossen-Stellung (0°) und in Kippstellung (180°)
- **Achtung:** Um Fehlbedienungen auszuschließen, müssen die beigefügten Aufkleber (**SecuForte®**- und **SecuTBT®**-Bedienung) auf dem Fensterprofil angebracht werden.



Beschreibung	Nocken Ø	Stiftl. vorsteh. Schrauben	F69	F69-S	F9714M	P.E.	Krt.
			Art.-Nr./€	Art.-Nr./€	Art.-Nr./€		
Fenstergriff, abschließbar, Stück	10	20-30	<b>12025945</b>	12025951	12222100	10	40
		M5 x 35/40	<b>99,72</b>	<b>111,53</b>	<b>109,69</b>		
		32-42	12025926	12025938	12200219		
		M5 x 45/50	<b>99,72</b>	<b>111,53</b>	<b>109,69</b>	10	40

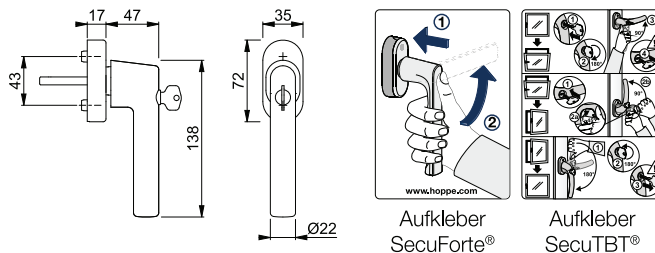

Der Buchstabe **S** in der Farbnummer steht für SecuSan®, die antimikrobielle Oberfläche.

**SecuSan®**

Sonderausführungen auf Anfrage.



SecuForte®  
VarioFit®



Fenstergriffe mit SecuForte® haben beim Innovationswettbewerb der Messe EQUIPBAIE 2018 in Paris einen der Preise als „Beste Innovation“ erhalten.

## Amsterdam - E0400/UD9056

duraplus®

HOPPE-Edelstahl-Dreh-/Kipp-Fenstergriff mit **SecuForte®** und **VarioFit®**:

- geprüft nach **DIN EN 13126-3: H2/180-0-3-0-1-1-C1-2** und **RAL-GZ 607/9**
- Rastung: 90°
- Abdeckung: Voll-Abdeckkappe
- Unterkonstruktion: Kunststoff, Stütznocken
- Stift: HOPPE-Vollstift, 10 mm Längenvariabilität, stufenlose Anpassung durch integrierte Druckfeder im Griffhals
- Befestigung: verdeckt, Gewindeschrauben M5
- Besonderheit: automatische Sperrfunktion in Geschlossen-Stellung (0°) und in Kippstellung (180°)
- **Achtung:** Um Fehlbedienungen auszuschließen, muss der beigefügte Aufkleber (**SecuForte®**-Bedienung) auf dem Fensterprofil angebracht werden.



Beschreibung	Nocken Ø	Stiftl. vorsteh. Schrauben	F69	F69-S	F9714M	P.E.	Krt.
			Art.-Nr./€	Art.-Nr./€	Art.-Nr./€		
Fenstergriff, Stück	10	20-30	<b>12025392</b>	12025409	12205849	10	40
		M5 x 35/40	<b>60,53</b>	<b>72,35</b>	<b>66,59</b>		
		32-42	12025379	12025380	12200232		
		M5 x 45/50	<b>60,53</b>	<b>72,35</b>	<b>66,59</b>	10	40

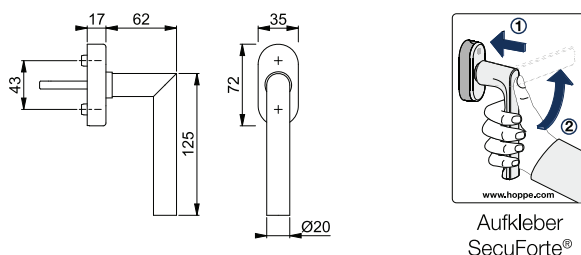

Der Buchstabe **S** in der Farbnummer steht für SecuSan®, die antimikrobielle Oberfläche.

**SecuSan®**

Sonderausführungen auf Anfrage.



**Neu**



**Secu100®**  
**Secustik®**  
**VarioFit®**

**Amsterdam - E0400S/US9056 100NM**

**duraplus®**



HOPPE-Edelstahl-Dreh-/Kipp-Fenstergriff mit **Secu100®** + **Secustik®** und **VarioFit®**, abschließbar:

- geprüft nach **DIN EN 13126-3: H2/180-0-3-0-2-3-C1-2** und **RAL-GZ 607/9, RAL100**; erfüllt die Anforderungen nach **DIN EN 1627-1630 RC1-6**
- Schließung: Druckzylinder, Wendeschlüssel
- Rastung: 90°
- Abdeckung: Voll-Abdeckkappe
- Unterkonstruktion: Kunststoff, Stütznocken
- Stift: HOPPE-Vollstift, 10 mm Längenvariabilität, stufenlose Anpassung durch integrierte Druckfeder im Griffhals
- Befestigung: verdeckt, Gewindeschrauben M5
- Besonderheit: integrierte Basis-Sicherheit



Beschreibung	Nocken Ø	Stiftl. vorsteh. Schrauben	F69	F9714M	P.E.	Krt.
			Art.-Nr./€	Art.-Nr./€		
Fenstergriff, abschließbar, Stück	10	20-30	<b>12017917</b>	12237334	10	40
		M5 x 35/40	<b>65,48</b>	<b>72,03</b>		
		32-42	12017905	12237322		
		M5 x 45/50	<b>65,48</b>	<b>72,03</b>	10	40

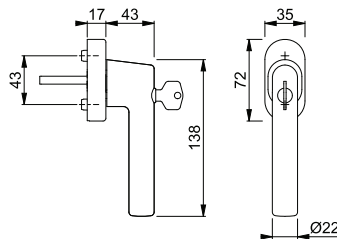

Sonderausführungen auf Anfrage.



**Secustik®**  
**VarioFit®**

**Amsterdam - E0400/US956**

**duraplus®**



HOPPE-Edelstahl-Dreh-/Kipp-Fenstergriff mit **Secustik®** und **VarioFit®**:

- geprüft nach **DIN EN 13126-3: H2/180-0-5-0-0-0-C1-2** und **RAL-GZ 607/9**
- Rastung: 90°
- Abdeckung: Voll-Abdeckkappe
- Unterkonstruktion: Kunststoff, Stütznocken
- Stift: HOPPE-Vollstift, 10 mm Längenvariabilität, stufenlose Anpassung durch integrierte Druckfeder im Griffhals
- Befestigung: verdeckt, Gewindeschrauben M5
- Besonderheit: integrierte Basis-Sicherheit



Beschreibung	Nocken Ø	Stiftl. vorsteh. Schrauben	F69	F69-S	F84-1-R	F9714M	P.E.	Krt.
			Art.-Nr./€	Art.-Nr./€	Art.-Nr./€	Art.-Nr./€		
Fenstergriff, Stück	10	20-30	<b>10763546</b>	10763554		12038095	10	40
		M5 x 35/40	<b>58,83</b>	<b>70,64</b>		<b>64,72</b>		
		32-42	10763520	10763538	11649252	12034034		
		M5 x 45/50	<b>58,83</b>	<b>70,64</b>	<b>91,19</b>	<b>64,72</b>		

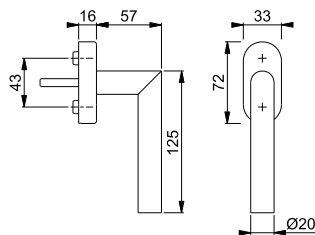

Resista® wird auf alle Oberflächen gewährt, die in der Farbnummer den Buchstaben **R** enthalten.

**Resista®**

Der Buchstabe **S** in der Farbnummer steht für SecuSan®, die antimikrobielle Oberfläche.

**SecuSan®**

Sonderausführungen auf Anfrage.



## Amsterdam - E0400/U30

duraplus®

HOPPE-Edelstahl-Dreh-/Kipp-Fenstergriff:

- Rastung: 90°
- Abdeckung: Voll-Abdeckkappe
- Unterkonstruktion: Kunststoff, Stütznocken
- Stift: HOPPE-Vollstift
- Befestigung: verdeckt, Gewindeschrauben M5



Beschreibung	Nocken Ø	Stiftl. vorsteh. Schrauben	F69	F84-1-R	F9714M	P.E.	Krt.	
			Art.-Nr./€	Art.-Nr./€	Art.-Nr./€			
Fenstergriff, Stück	10	7	32	2807300			10	40
			M5 x 40	<b>15,50</b>				
			32		<b>11844693</b>	12034083	1	10
			M5 x 40		<b>30,99</b>	<b>20,14</b>		
			35			12034058	1	10
			M5 x 45			<b>20,77</b>		
			37	3291034			10	40
			M5 x 45	<b>15,50</b>				
37		11796418	12034065	1	10			
M5 x 45		<b>30,99</b>	<b>20,14</b>					
43	3485533			10	40			
M5 x 55	<b>15,50</b>							
43		11796425	12034071	1	10			
M5 x 55		<b>30,99</b>	<b>20,14</b>					

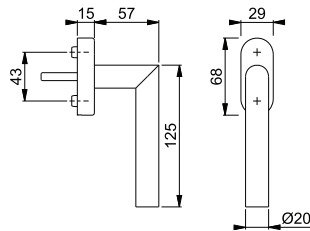

Resista® wird auf alle Oberflächen gewährt, die in der Farbnummer den Buchstaben **R** enthalten.



## Atlanta - 0530S/US952 100NM

duraplus®

HOPPE-Aluminium-Dreh-/Kipp-Fenstergriff mit **Secu100®** + **Secustik®** und **VarioFit®**, abschließbar:

- geprüft nach **DIN EN 13126-3: H2/180-0-3-0-2-3-C1-2** und **RAL-GZ 607/9**, **RAL100**; erfüllt die Anforderungen nach **DIN EN 1627-1630 RC1-6**
- Schließung: Druckzylinder, Wendeschlüssel
- Rastung: 90°
- Abdeckung: Teil-Abdeckkappe
- Unterkonstruktion: Kunststoff, Stütznocken
- Stift: HOPPE-Vollstift, 10 mm Längenvariabilität, stufenlose Anpassung durch integrierte Druckfeder im Griffhals
- Befestigung: verdeckt, Gewindeschrauben M5
- Besonderheit: integrierte Basis-Sicherheit



Secu100®

Secustik®

VarioFit®

Beschreibung	Nocken Ø	Stiftl. vorsteh. Schrauben	F1	F9	F9016	P.E.	Krt.	
			Art.-Nr./€	Art.-Nr./€	Art.-Nr./€			
Fenstergriff, abschließbar, Stück	10	7	32-42	10763909	<b>10763941</b>	10763968	10	40
			M5 x 50/55	<b>38,46</b>	<b>40,29</b>	<b>36,63</b>		
			32-42	11563965		11564027	1	10
M5 x 50/55	<b>39,09</b>		<b>37,26</b>					

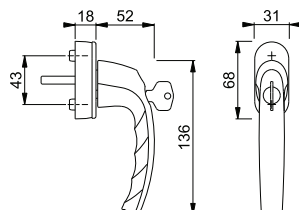

Sonderausführungen und Schließvarianten auf Anfrage.



SecuTBT®

### Atlanta - 0530S/U26 TBT4

duraplus®

HOPPE-Aluminium-Kipp-/Dreh-Fenstergriff mit **SecuTBT®**, abschließbar:

- Schließung: Drehzylinder, Wendeschlüssel, in 0°- und 90°-Stellung abschließbar, automatische Verriegelungsfunktion
- Rastung: 90°
- Abdeckung: Teil-Abdeckkappe
- Unterkonstruktion: Kunststoff, Stütznocken
- Stift: HOPPE-Vollstift
- Befestigung: verdeckt, für Gewindeschrauben M5
- **Achtung:** Um Fehlbedienungen auszuschließen, muss der beigegefügte Aufkleber (**SecuTBT®**-Bedienung) auf dem Fensterprofil angebracht werden.



Beschreibung	Nocken Ø		Stiftl. vorsteh. Schrauben	F1	F9	F9016	P.E.	Krt.
				Art.-Nr./€	Art.-Nr./€	Art.-Nr./€		
Fenstergriff, abschließbar, Stück	10	7	32	2838384 <b>40,74</b>	<b>2838392</b> <b>42,68</b>	2838405 <b>38,80</b>	10	40
			37	3636362 <b>40,74</b>		3167640 <b>38,80</b>		
			43 M5 x 55	3827636 <b>40,91</b>	3827610 <b>42,86</b>	3827601 <b>38,96</b>		

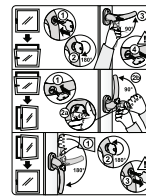
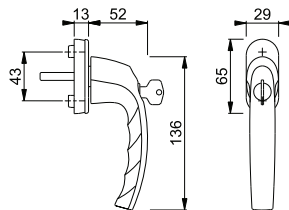

Aufkleber  
SecuTBT®

Sonderausführungen auf Anfrage.

Kunststoff-Distanzplatte für  
Sockelerhöhung um 4 mm siehe  
S. 840.



### Atlanta - 0530SV/U26

duraplus®

15

HOPPE-Aluminium-Dreh-/Kipp-Fenstergriff mit Druckknopf, selbstsperrend:

- Rastung: 90°
- Abdeckung: Teil-Abdeckkappe
- Unterkonstruktion: Kunststoff, Stütznocken
- Stift: HOPPE-Vollstift
- Befestigung: verdeckt, für Gewindeschrauben M5



Beschreibung	Nocken Ø		Stiftl. vorsteh. Schrauben	F1	F9	F9016	P.E.	Krt.
				Art.-Nr./€	Art.-Nr./€	Art.-Nr./€		
Fenstergriff mit Druckknopf, Stück	10	7	32	2258064 <b>13,29</b>	<b>2258072</b> <b>13,93</b>	2258081 <b>12,66</b>	10	40
			37	2545493 <b>13,29</b>	2969181 <b>13,93</b>	2545514 <b>12,66</b>		
			ohne					

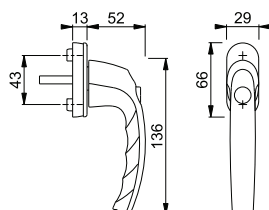

Sonderausführungen auf Anfrage.

Kunststoff-Distanzplatte für  
Sockelerhöhung um 4 mm siehe  
S. 840.



Secustik®  
VarioFit®

## Atlanta - 0530/US952

duraplus®



HOPPE-Aluminium-Dreh-/Kipp-Fenstergriff mit **Secustik®** und **VarioFit®**:

- geprüft nach **DIN EN 13126-3: H2/180-0-5-0-0-0-C1-2** und **RAL-GZ 607/9**
- Rastung: 90°
- Abdeckung: Teil-Abdeckkappe
- Unterkonstruktion: Kunststoff, Stütznocken
- Stift: HOPPE-Vollstift, 10 mm Längenvariabilität, stufenlose Anpassung durch integrierte Druckfeder im Griffhals
- Befestigung: verdeckt, Gewindeschrauben M5
- Besonderheit: integrierte Basis-Sicherheit



Beschreibung	Nocken Ø	Stiftl. vorsteh. Schrauben	F1	F9	F9016	P.E.	Krt.
			Art.-Nr./€	Art.-Nr./€	Art.-Nr./€		
Fenstergriff, Stück	10	32-42	10760880	<b>10760927</b>	10760943	10	60
		M5 x 45/50	<b>9,12</b>	<b>9,53</b>	<b>8,29</b>		
		32-42	11540163		11540151		
		M5 x 45/50	<b>10,17</b>		<b>9,34</b>	1	10

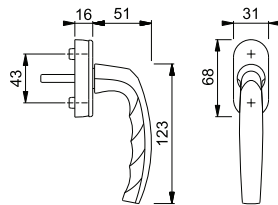

Sonderausführungen auf Anfrage.



Secustik®  
VarioFit®

## Atlanta - M0530/US956

duraplus®



HOPPE-Messing-Dreh-/Kipp-Fenstergriff mit **Secustik®** und **VarioFit®**:

- geprüft nach **DIN EN 13126-3: H2/180-0-4-0-0-0-C1-2** und **RAL-GZ 607/9**
- Rastung: 90°
- Abdeckung: Voll-Abdeckkappe
- Unterkonstruktion: Kunststoff, Stütznocken
- Stift: HOPPE-Vollstift, 10 mm Längenvariabilität, stufenlose Anpassung durch integrierte Druckfeder im Griffhals
- Befestigung: verdeckt, Gewindeschrauben M5
- Besonderheit: integrierte Basis-Sicherheit



Beschreibung	Nocken Ø	Stiftl. vorsteh. Schrauben	F41-R	F49-R	F77-R	P.E.	Krt.
			Art.-Nr./€	Art.-Nr./€	Art.-Nr./€		
Fenstergriff, Stück	10	32-42	11568732	11568756	<b>10806770</b>	1	10
		M5 x 45/50	<b>38,53</b>	<b>38,53</b>	<b>44,46</b>		

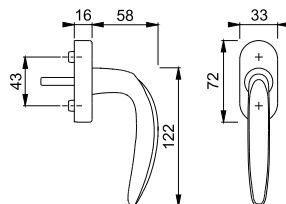

Resista® wird auf alle Oberflächen gewährt, die in der Farbnummer den Buchstaben **R** enthalten.

Resista®

Sonderausführungen auf Anfrage.



SecuForte®  
VarioFit®



Fenstergriffe mit SecuForte® haben beim Innovationswettbewerb der Messe EQUIPBAIE 2018 in Paris einen der Preise als „Beste Innovation“ erhalten.

## Austin - 0769S/UD9024

duraplus®



HOPPE-Aluminium-Dreh-/Kipp-Fenstergriff mit **SecuForte®** und **VarioFit®**, abschließbar:

• geprüft nach **DIN EN 13126-3: H2/180-0-3-0-3-3-C1-2** und **RAL-GZ 607/9, RAL200**; erfüllt die Anforderungen nach **DIN EN 1627-1630 RC1-6**

- Schließung: Drehzylinder, Wendeschlüssel
- Rastung: 90°
- Abdeckung: Teil-Abdeckkappe
- Unterkonstruktion: Kunststoff, Stütznocken
- Stift: HOPPE-Vollstift, 10 mm Längenvariabilität, stufenlose Anpassung durch integrierte Druckfeder im Griffhals
- Befestigung: verdeckt, Gewindeschrauben M5
- Besonderheit: automatische Sperrfunktion in Geschlossen-Stellung (0°) und in Kippstellung (180°)
- **Achtung:** Um Fehlbedienungen auszuschließen, muss der beigegefügte Aufkleber (**SecuForte®**-Bedienung) auf dem Fensterprofil angebracht werden.



Beschreibung	Nocken Ø	Stiftl. vorsteh. Schrauben	F1 Art.-Nr./€	F9 Art.-Nr./€	F31-1 Art.-Nr./€	F9016 Art.-Nr./€	P.E.	Krt.
Fenstergriff, abschließbar, Stück	10	20-30	11842246	<b>11842265</b>	11842271	11842301	10	40
		M5 x 35/40	<b>47,62</b>	<b>49,89</b>	<b>90,71</b>	<b>45,35</b>		
		32-42	11832848	11841977	11841126	11832855	10	40
		M5 x 45/50	<b>47,62</b>	<b>49,89</b>	<b>90,71</b>	<b>45,35</b>		
Beschreibung	Nocken Ø	Stiftl. vorsteh. Schrauben	F9016M Art.-Nr./€	F9714M Art.-Nr./€			P.E.	Krt.
Fenstergriff, abschließbar, Stück	10	20-30		11842325			10	40
		M5 x 35/40		<b>49,89</b>				
		32-42	11841990	11841145			10	40
		M5 x 45/50	<b>49,89</b>	<b>49,89</b>				

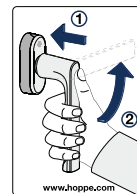
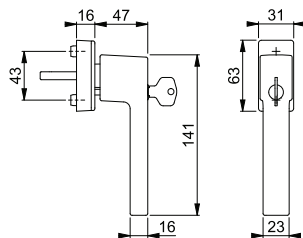

Aufkleber  
SecuForte®

Sonderausführungen und Schließvarianten auf Anfrage.

Neu

Abb.  
demnächst  
verfügbar

SecuForte®  
VarioFit®

TROPHIES  
2018 WINNER

Fenstergriffe mit SecuForte® haben beim Innovationswettbewerb der Messe EQUIPBAIE 2018 in Paris einen der Preise als „Beste Innovation“ erhalten.

## Austin - 0769S/UD9024

HOPPE-Aluminium-Dreh-/Kipp-Fenstergriff mit **SecuForte®** und **VarioFit®**, abschließbar:

• geprüft nach **DIN EN 13126-3: H2/180-0-3-0-3-C1-2** und **RAL-GZ 607/9, RAL200**; erfüllt die Anforderungen nach **DIN EN 1627-1630 RC1-6**

- Schließung: Drehzylinder, Wendeschlüssel
- Rastung: 90°
- Abdeckung: Teil-Abdeckkappe
- Unterkonstruktion: Kunststoff, Stütznocken
- Stift: HOPPE-Vollstift, 10 mm Längenvariabilität, stufenlose Anpassung durch integrierte Druckfeder im Griffhals
- Befestigung: verdeckt, Gewindeschrauben M5
- Besonderheit: automatische Sperrfunktion in Geschlossen-Stellung (0°) und in Kippstellung (180°)
- **Achtung:** Um Fehlbedienungen auszuschließen, muss der beigefügte Aufkleber (**SecuForte®**-Bedienung) auf dem Fensterprofil angebracht werden.

duraplus®



Beschreibung	Nocken Ø	Stiftl. vorsteh. Schrauben	F7016M Art.-Nr./€	F7302STRUK Art.-Nr./€	F8607STRUK Art.-Nr./€	F9301STRUK Art.-Nr./€	P.E.	Krt.
Fenstergriff, abschließbar, Stück	10	7 32-42 M5 x 45/50	12259093 <b>58,96</b>	12259105 <b>58,96</b>	<b>12259986</b> <b>58,96</b>	12259081 <b>58,96</b>	10	40

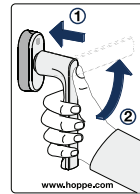
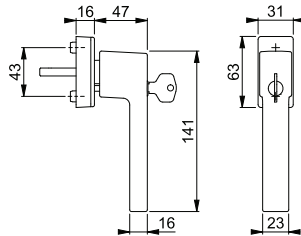

Aufkleber  
SecuForte®

Sonderausführungen und Schließvarianten auf Anfrage.



SecuForte®  
VarioFit®



Fenstergriffe mit SecuForte® haben beim Innovationswettbewerb der Messe EQUIPBAIE 2018 in Paris einen der Preise als „Beste Innovation“ erhalten.

## Austin - 0769/UD9024

duraplus®

HOPPE-Aluminium-Dreh-/Kipp-Fenstergriff mit **SecuForte®** und **VarioFit®**:

- geprüft nach **DIN EN 13126-3: H2/180-0-3-0-1-1-C1-2** und **RAL-GZ 607/9**
- Rastung: 90°
- Abdeckung: Teil-Abdeckkappe
- Unterkonstruktion: Kunststoff, Stütznocken
- Stift: HOPPE-Vollstift, 10 mm Längenvariabilität, stufenlose Anpassung durch integrierte Druckfeder im Griffhals
- Befestigung: verdeckt, Gewindeschrauben M5
- Besonderheit: automatische Sperrfunktion in Geschlossen-Stellung (0°) und in Kippstellung (180°)
- **Achtung:** Um Fehlbedienungen auszuschließen, muss der beigegefügte Aufkleber (**SecuForte®**-Bedienung) auf dem Fensterprofil angebracht werden.



Beschreibung	Nocken Ø	Stiftl. vorsteh. Schrauben	F1	F9	F31-1	F9016	P.E.	Krt.	
			Art.-Nr./€	Art.-Nr./€	Art.-Nr./€	Art.-Nr./€			
Fenstergriff, Stück	10	7	20-30	11839259	<b>11839272</b>	11839284	11839363	10	60
			M5 x 35/40	<b>14,66</b>	<b>15,32</b>	<b>26,65</b>	<b>13,32</b>		
			32-42	11830931	11837196	11837238	11830967	10	60
			M5 x 45/50	<b>14,66</b>	<b>15,32</b>	<b>26,65</b>	<b>13,32</b>		
Beschreibung	Nocken Ø	Stiftl. vorsteh. Schrauben	F9016M	F9714M			P.E.	Krt.	
			Art.-Nr./€	Art.-Nr./€					
			20-30		11839387			10	60
			M5 x 35/40		<b>14,66</b>				
Fenstergriff, Stück	10	7	32-42	11837287	11837299			10	60
			M5 x 45/50	<b>14,66</b>	<b>14,66</b>				
			32-42		12173903			1	10
			M5 x 45/50		<b>15,70</b>				

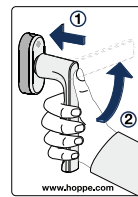
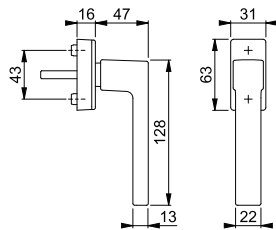

Aufkleber SecuForte®

Sonderausführungen auf Anfrage.

Neu



SecuForte®  
VarioFit®



Fenstergriffe mit SecuForte® haben beim Innovationswettbewerb der Messe EQUIPBAIE 2018 in Paris einen der Preise als „Beste Innovation“ erhalten.

## Austin - 0769/UD9024

duraplus®

HOPPE-Aluminium-Dreh-/Kipp-Fenstergriff mit **SecuForte®** und **VarioFit®**:

- geprüft nach **DIN EN 13126-3: H2/180-0-3-0-1-1-C1-2** und **RAL-GZ 607/9**
- Rastung: 90°
- Abdeckung: Teil-Abdeckkappe
- Unterkonstruktion: Kunststoff, Stütznocken
- Stift: HOPPE-Vollstift, 10 mm Längenvariabilität, stufenlose Anpassung durch integrierte Druckfeder im Griffhals
- Befestigung: verdeckt, Gewindeschrauben M5
- Besonderheit: automatische Sperrfunktion in Geschlossen-Stellung (0°) und in Kippstellung (180°)
- **Achtung:** Um Fehlbedienungen auszuschließen, muss der beigegefügte Aufkleber (**SecuForte®**-Bedienung) auf dem Fensterprofil angebracht werden.



Beschreibung	Nocken Ø	Stiftl. vorsteh. Schrauben	F7016M	F7302STRUK	F8607STRUK	F9301STRUK	P.E.	Krt.	
			Art.-Nr./€	Art.-Nr./€	Art.-Nr./€	Art.-Nr./€			
Fenstergriff, Stück	10	7	32-42	12259123	12259135	<b>12260733</b>	12259111	10	60
			M5 x 45/50	<b>17,32</b>	<b>17,32</b>	<b>17,32</b>	<b>17,32</b>		

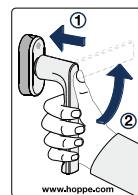
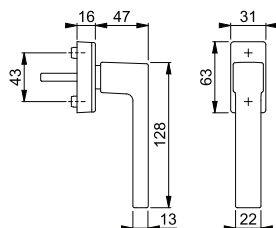

Aufkleber SecuForte®

Sonderausführungen auf Anfrage.



Secu100®  
Secustik®  
VarioFit®

## Austin - 0769S/USV919 100NM

duraplus®



HOPPE-Aluminium-Dreh-/Kipp-Fenstergriff mit **Secu100®** + **Secustik®** und **VarioFit®**, abschließbar:

- geprüft nach **DIN EN 13126-3: H2/180-0-3-0-2-3-C1-2** und **RAL-GZ 607/9, RAL100**; erfüllt die Anforderungen nach **DIN EN 1627-1630 RC1-6**
- Schließung: Druckzylinder, Wendeschlüssel
- Rastung: 90°
- Abdeckung: Voll-Abdeckkappe
- Unterkonstruktion: Kunststoff
- Stift: HOPPE-Vollstift, 10 mm Längenvariabilität, stufenlose Anpassung durch integrierte Druckfeder im Griffhals
- Befestigung: verdeckt, Gewindeschrauben M5
- Besonderheit: integrierte Basis-Sicherheit
- **Achtung:** besondere Fenstervorbereitung erforderlich, Unterkonstruktion muss in das Profil eingelassen werden, für Erstausrüstung geeignet



Beschreibung	Nocken Ø	Stiftl. vorsteh. Schrauben	F1 Art.-Nr./€	F9 Art.-Nr./€	F31-1 Art.-Nr./€	F9016 Art.-Nr./€	P.E.	Krt.
Fenstergriff, abschließbar, Stück	7	32-42 M5 x 35/40	3969482 <b>62,97</b>	<b>3969511</b> <b>65,96</b>	11852963 <b>119,94</b>	3969538 <b>59,97</b>	2	20
Beschreibung	Nocken Ø	Stiftl. vorsteh. Schrauben	F9714M Art.-Nr./€				P.E.	Krt.
Fenstergriff, abschließbar, Stück	7	32-42 M5 x 35/40	11852987 <b>65,96</b>				2	20

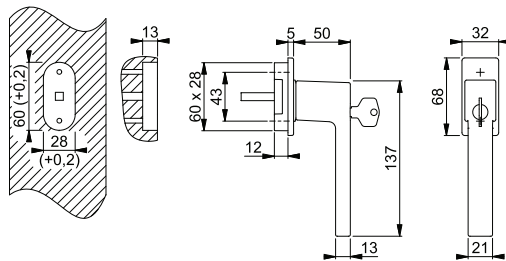

Sonderausführungen und Schließvarianten auf Anfrage.



Secustik®  
VarioFit®

## Austin - 0769/USV919

duraplus®



HOPPE-Aluminium-Dreh-/Kipp-Fenstergriff mit **Secustik®** und **VarioFit®**:

- geprüft nach **DIN EN 13126-3: H2/180-0-5-0-0-0-C1-2** und **RAL-GZ 607/9**
- Rastung: 90°
- Abdeckung: Voll-Abdeckkappe
- Unterkonstruktion: Kunststoff
- Stift: HOPPE-Vollstift, 10 mm Längenvariabilität, stufenlose Anpassung durch integrierte Druckfeder im Griffhals
- Befestigung: verdeckt, Gewindeschrauben M5
- Besonderheit: integrierte Basis-Sicherheit
- **Achtung:** besondere Fenstervorbereitung erforderlich, Unterkonstruktion muss in das Profil eingelassen werden, für Erstausrüstung geeignet



Beschreibung	Nocken Ø	Stiftl. vorsteh. Schrauben	F1 Art.-Nr./€	F9 Art.-Nr./€	F31-1 Art.-Nr./€	F9016 Art.-Nr./€	P.E.	Krt.
Fenstergriff, Stück	7	32-42 M5 x 35/40	3969360 <b>25,05</b>	<b>3969394</b> <b>26,19</b>	11853001 <b>45,54</b>	3969415 <b>22,77</b>	2	20
Beschreibung	Nocken Ø	Stiftl. vorsteh. Schrauben	F9714M Art.-Nr./€				P.E.	Krt.
Fenstergriff, Stück	7	32-42 M5 x 35/40	11853025 <b>25,05</b>				2	20

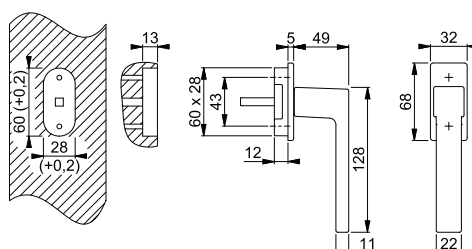

Sonderausführungen auf Anfrage.





Secu100®





**Austin - 0769S/U959 100NM**

duraplus®



- HOPPE-Aluminium-Dreh-/Kipp-Fenstergriff mit **Secu100®**, abschließbar:
- geprüft nach **DIN EN 13126-3: H2/180-0-3-0-2-3-C1-2** und **RAL-GZ 607/9**, **RAL100**; erfüllt die Anforderungen nach **DIN EN 1627-1630 RC1-6**
  - Schließung: Druckzylinder, Wendeschlüssel
  - Rastung: 90°
  - Abdeckung: Teil-Abdeckkappe
  - Unterkonstruktion: Kunststoff/Stahl, Stütznocken
  - Stift: HOPPE-Vollstift
  - Befestigung: verdeckt, Gewindeschrauben M5



Beschreibung	Nocken Ø		Stiftl. vorsteh. Schrauben	F1	F9	F31-1	F9016	P.E.	Krt.			
				Art.-Nr./€	Art.-Nr./€	Art.-Nr./€	Art.-Nr./€					
Fenstergriff, abschließbar, Stück	10		32	3970213	<b>3970344</b>	11852860	3970491	2	20			
			M5 x 35	<b>55,19</b>	<b>57,82</b>	<b>105,13</b>	<b>52,57</b>	2	20			
			37	3970248	3970379	11852884	3970512	2	20			
			M5 x 40	<b>55,19</b>	<b>57,82</b>	<b>105,13</b>	<b>52,57</b>	2	20			
Fenstergriff, abschließbar, Stück	10		43	3970256	3970395	11852896	3970539	2	20			
			M5 x 45	<b>55,19</b>	<b>57,82</b>	<b>105,13</b>	<b>52,57</b>	2	20			
			Beschreibung			Nocken Ø		Stiftl. vorsteh. Schrauben	F9714M		P.E.	Krt.
			32	11852938				2	20			
Fenstergriff, abschließbar, Stück	10		M5 x 35	<b>57,82</b>				2	20			
			37	11852945				2	20			
			M5 x 40	<b>57,82</b>				2	20			
			43	11852951				2	20			
M5 x 45	<b>57,82</b>				2	20						

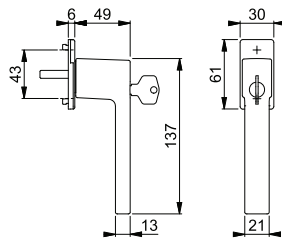

Sonderausführungen und Schließvarianten auf Anfrage.



## Austin - 0769/U959

duraplus®

HOPPE-Aluminium-Dreh-/Kipp-Fenstergriff:

- geprüft nach **DIN EN 13126-3: H2/180-0-4-0-0-0-C1-2** und **RAL-GZ 607/9**
- Rastung: 90°
- Abdeckung: Teil-Abdeckkappe
- Unterkonstruktion: Kunststoff/Stahl, Stütznocken
- Stift: HOPPE-Vollstift
- Befestigung: verdeckt, Gewindeschrauben M5



Beschreibung	Nocken Ø	Stiftl. vorsteh.					P.E.	Krt.		
			Schrauben	F1	F9	F31-1			F9016	
Fenstergriff, Stück	10	7	32	3968826	<b>3969159</b>	11853037	3970133	2	20	
			M5 x 35	<b>18,29</b>	<b>19,12</b>	<b>33,26</b>	<b>16,63</b>	2	20	
			37	3968851	3969167	11833348	3970150	2	20	
			M5 x 40	<b>18,29</b>	<b>19,12</b>	<b>33,26</b>	<b>16,63</b>	2	20	
			43	3968869	3969175	11853049	3970205	2	20	
M5 x 45	<b>18,29</b>	<b>19,12</b>	<b>33,26</b>	<b>16,63</b>	2	20				
Beschreibung		Nocken Ø	Stiftl. vorsteh.					P.E.	Krt.	
Fenstergriff, Stück		10	7	F9714M						
			Schrauben	Art.-Nr./€						
			32	11853086				2	20	
			M5 x 35	<b>18,29</b>				2	20	
			37	11853098				2	20	
			M5 x 40	<b>18,29</b>				2	20	
			43	11853104				2	20	
			M5 x 45	<b>18,29</b>				2	20	

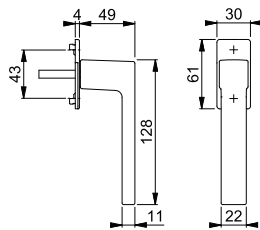

Sonderausführungen auf Anfrage.

Neu

## Bergamo - M0628/US943

duraplus®

HOPPE-Messing-Dreh-/Kipp-Fenstergriff mit **Secustik®** und **VarioFit®**:

- Rastung: 45°
- Abdeckung: Teil-Abdeckkappe
- Unterkonstruktion: Kunststoff mit Messingrahmen, Stütznocken
- Stift: HOPPE-Vollstift, 10 mm Längenvariabilität, stufenlose Anpassung durch integrierte Druckfeder im Griffhals
- Befestigung: verdeckt, Gewindeschrauben M5
- Besonderheit: integrierte Basis-Sicherheit



Beschreibung	Nocken Ø	Stiftl. vorsteh.					P.E.	Krt.		
			Schrauben	F41-R	F78-1-R	F84-1-R			F96-1-R	
Fenstergriff, Stück	10	7	32-42	<b>12003104</b>	12011988	12012002	12003116	1	10	
			M5 x 45/50	<b>41,20</b>	<b>53,87</b>	<b>53,87</b>	<b>53,87</b>			
Beschreibung		Nocken Ø	Stiftl. vorsteh.					P.E.	Krt.	
Fenstergriff, Stück		10	7	F97-1-R						
			Schrauben	Art.-Nr./€						
			32-42	12011995				1	10	
			M5 x 45/50	<b>53,87</b>						

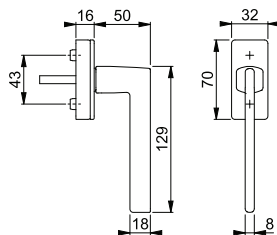

Resista® wird auf alle Oberflächen gewährt, die in der Farbnummer den Buchstaben **R** enthalten.

**Resista®**

Sonderausführungen auf Anfrage.

Secustik®  
VarioFit®



Die Serie Bergamo hat den MIAW Design Award 2023 in der Kategorie „Innenausstattung“ gewonnen.



Secustik®  
VarioFit®

**Bonn - 050/US956**

duraplus®



- HOPPE-Aluminium-Dreh-/Kipp-Fenstergriff mit **Secustik®** und **VarioFit®**:
- geprüft nach **DIN EN 13126-3: H2/180-0-5-0-0-0-C1-2** und **RAL-GZ 607/9**
  - Rastung: 90°
  - Abdeckung: Voll-Abdeckkappe
  - Unterkonstruktion: Kunststoff, Stütznocken
  - Stift: HOPPE-Vollstift, 10 mm Längenvariabilität, stufenlose Anpassung durch integrierte Druckfeder im Griffhals
  - Befestigung: verdeckt, Gewindeschrauben M5
  - Besonderheit: integrierte Basis-Sicherheit



Beschreibung	Nocken Ø		Stiftl. vorsteh.	F1	P.E.	Krt.
			Schrauben	Art.-Nr./€		
Fenstergriff, Stück	10	7	20-30	<b>10762383</b>	10	40
			M5 x 35/40	<b>24,60</b>		
			32-42	10762359		
			M5 x 45/50	<b>24,60</b>	10	40

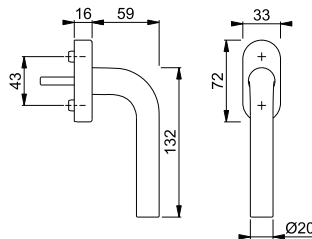

Sonderausführungen auf Anfrage.



Secustik®  
VarioFit®

**Bonn - E050/US956**

duraplus®



15

- HOPPE-Edelstahl-Dreh-/Kipp-Fenstergriff mit **Secustik®** und **VarioFit®**:
- geprüft nach **DIN EN 13126-3: H2/180-0-5-0-0-0-C1-2** und **RAL-GZ 607/9**
  - Rastung: 90°
  - Abdeckung: Voll-Abdeckkappe
  - Unterkonstruktion: Kunststoff, Stütznocken
  - Stift: HOPPE-Vollstift, 10 mm Längenvariabilität, stufenlose Anpassung durch integrierte Druckfeder im Griffhals
  - Befestigung: verdeckt, Gewindeschrauben M5
  - Besonderheit: integrierte Basis-Sicherheit



Beschreibung	Nocken Ø		Stiftl. vorsteh.	F69	P.E.	Krt.
			Schrauben	Art.-Nr./€		
Fenstergriff, Stück	10	7	20-30	<b>10763765</b>	10	40
			M5 x 35/40	<b>58,83</b>		
			32-42	10763757		
			M5 x 45/50	<b>58,83</b>	10	40

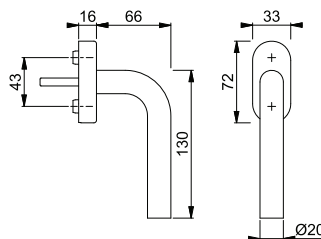

Sonderausführungen auf Anfrage.



Secu100®  
Secustik®  
VarioFit®

## Brest - 0739S/US954 100NM

duraplus®



HOPPE-Aluminium-Dreh-/Kipp-Fenstergriff mit **Secu100®** + **Secustik®** und **VarioFit®**, abschließbar:

- geprüft nach **DIN EN 13126-3: H2/180-0-3-0-2-3-C1-2** und **RAL-GZ 607/9, RAL100**; erfüllt die Anforderungen nach **DIN EN 1627-1630 RC1-6**
- Schließung: Druckzylinder, Wendeschlüssel
- Rastung: 90°
- Abdeckung: Teil-Abdeckkappe
- Unterkonstruktion: Kunststoff, Stütznocken
- Stift: HOPPE-Vollstift, 10 mm Längenvariabilität, stufenlose Anpassung durch integrierte Druckfeder im Griffhals
- Befestigung: verdeckt, Gewindeschrauben M5
- Besonderheit: integrierte Basis-Sicherheit



Beschreibung	Nocken Ø	Stiftl. vorsteh. Schrauben	F1	F9	F9016	P.E.	Krt.
			Art.-Nr./€	Art.-Nr./€	Art.-Nr./€		
Fenstergriff, abschließbar, Stück	10	7 32-42 M5 x 50/55	10765074 <b>38,73</b>	<b>10765103</b> <b>40,57</b>	10765120 <b>36,88</b>	10	40

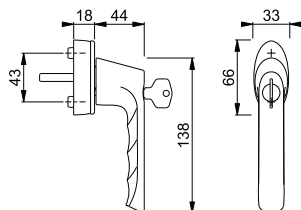

Sonderausführungen und Schließvarianten auf Anfrage.



Secustik®  
VarioFit®

## Brest - 0739/US954

duraplus®



HOPPE-Aluminium-Dreh-/Kipp-Fenstergriff mit **Secustik®** und **VarioFit®**:

- geprüft nach **RAL-GZ 607/9**
- Rastung: 90°
- Abdeckung: Teil-Abdeckkappe
- Unterkonstruktion: Kunststoff, Stütznocken
- Stift: HOPPE-Vollstift, 10 mm Längenvariabilität, stufenlose Anpassung durch integrierte Druckfeder im Griffhals
- Befestigung: verdeckt, Gewindeschrauben M5
- Besonderheit: integrierte Basis-Sicherheit

Beschreibung	Nocken Ø	Stiftl. vorsteh. Schrauben	F1	F9	F9016	P.E.	Krt.
			Art.-Nr./€	Art.-Nr./€	Art.-Nr./€		
Fenstergriff, Stück	10	7 32-42 M5 x 45/50	10761081 <b>9,58</b>	<b>10761111</b> <b>10,01</b>	10761137 <b>8,71</b>	10	60

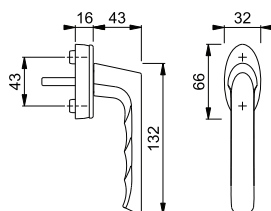

Sonderausführungen auf Anfrage.



Secustik®  
VarioFit®

### Dallas - 0643/US944

duraplus®



- HOPPE-Aluminium-Dreh-/Kipp-Fenstergriff mit **Secustik®** und **VarioFit®**:
- geprüft nach **DIN EN 13126-3: H2/180-0-5-0-0-0-C1-2** und **RAL-GZ 607/9**
  - Rastung: 90°
  - Abdeckung: Voll-Abdeckkappe
  - Unterkonstruktion: Kunststoff, Stütznocken
  - Stift: HOPPE-Vollstift, 10 mm Längenvariabilität, stufenlose Anpassung durch integrierte Druckfeder im Griffhals
  - Befestigung: verdeckt, Gewindeschrauben M5
  - Besonderheit: integrierte Basis-Sicherheit



Beschreibung	Nocken Ø		Stiftl. vorsteh.	F1	F9	P.E.	Krt.
			Schrauben	Art.-Nr./€	Art.-Nr./€		
Fenstergriff, Stück	10	7	20-30	<b>10763335</b>	10763343	10	40
			M5 x 35/40	<b>26,88</b>	<b>28,11</b>		
			32-42	10763301	10763319	10	40
			M5 x 45/50	<b>26,88</b>	<b>28,11</b>		

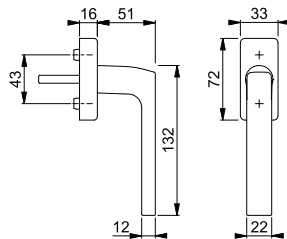

Sonderausführungen auf Anfrage.



Secustik®  
VarioFit®

### Dallas - E0643/US944

duraplus®



15

- HOPPE-Edelstahl-Dreh-/Kipp-Fenstergriff mit **Secustik®** und **VarioFit®**:
- geprüft nach **DIN EN 13126-3: H2/180-0-5-0-0-0-C1-2** und **RAL-GZ 607/9**
  - Rastung: 90°
  - Abdeckung: Voll-Abdeckkappe
  - Unterkonstruktion: Kunststoff, Stütznocken
  - Stift: HOPPE-Vollstift, 10 mm Längenvariabilität, stufenlose Anpassung durch integrierte Druckfeder im Griffhals
  - Befestigung: verdeckt, Gewindeschrauben M5
  - Besonderheit: integrierte Basis-Sicherheit



Beschreibung	Nocken Ø		Stiftl. vorsteh.	F69	P.E.	Krt.
			Schrauben	Art.-Nr./€		
Fenstergriff, Stück	10	7	20-30	<b>10763589</b>	10	40
			M5 x 35/40	<b>44,28</b>		
			32-42	10763571	10	40
			M5 x 45/50	<b>44,28</b>		

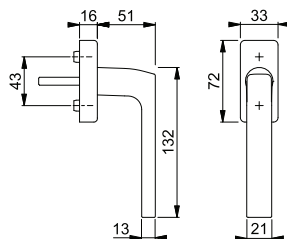

Sonderausführungen auf Anfrage.



Secu100®

Secustik®

VarioFit®

## Dallas - M0643S/US943 100NM

duraplus®



HOPPE-Messing-Dreh-/Kipp-Fenstergriff mit **Secu100®** + **Secustik®** und **VarioFit®**, abschließbar:

- geprüft nach **DIN EN 13126-3: H2/180-0-3-0-2-3-C1-2** und **RAL-GZ 607/9, RAL100**; erfüllt die Anforderungen nach **DIN EN 1627-1630 RC1-6**
- Schließung: Druckzylinder, Wendeschlüssel
- Rastung: 90°
- Abdeckung: Teil-Abdeckkappe
- Unterkonstruktion: Kunststoff mit Messingrahmen, Stütznocken
- Stift: HOPPE-Vollstift, 10 mm Längenvariabilität, stufenlose Anpassung durch integrierte Druckfeder im Griffhals
- Befestigung: verdeckt, Gewindeschrauben M5
- Besonderheit: integrierte Basis-Sicherheit



Beschreibung	Nocken Ø	Stiftl. vorsteh. Schrauben	F41-R	F49-R	F77-R	P.E.	Krt.
			Art.-Nr./€	Art.-Nr./€	Art.-Nr./€		
Fenstergriff, abschließbar, Stück	10	32-42 M5 x 50/55	<b>11529507</b> <b>95,40</b>	11541398 <b>95,40</b>	11541435 <b>110,08</b>		1 10

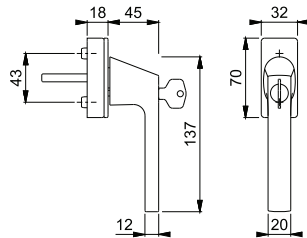

Resista® wird auf alle Oberflächen gewährt, die in der Farbnummer den Buchstaben **R** enthalten.

**Resista®**

Sonderausführungen und Schließvarianten auf Anfrage.



Secustik®

VarioFit®

## Dallas - M0643/US943

duraplus®



HOPPE-Messing-Dreh-/Kipp-Fenstergriff mit **Secustik®** und **VarioFit®**:

- geprüft nach **DIN EN 13126-3: H2/180-0-4-0-0-0-C1-2** und **RAL-GZ 607/9**
- Rastung: 90°
- Abdeckung: Teil-Abdeckkappe
- Unterkonstruktion: Kunststoff mit Messingrahmen, Stütznocken
- Stift: HOPPE-Vollstift, 10 mm Längenvariabilität, stufenlose Anpassung durch integrierte Druckfeder im Griffhals
- Befestigung: verdeckt, Gewindeschrauben M5
- Besonderheit: integrierte Basis-Sicherheit



Beschreibung	Nocken Ø	Stiftl. vorsteh. Schrauben	F41-R	F49-R	F77-R	F84-1-R	P.E.	Krt.
			Art.-Nr./€	Art.-Nr./€	Art.-Nr./€	Art.-Nr./€		
Fenstergriff, Stück	10	32-42 M5 x 45/50	11570428 <b>55,28</b>	11570386 <b>55,28</b>	11570374 <b>63,78</b>	11718475 <b>59,53</b>		1 10
Beschreibung	Nocken Ø	Stiftl. vorsteh. Schrauben	F96-1-R	F97-1-R			P.E.	Krt.
Fenstergriff, Stück	10	32-42 M5 x 45/50	<b>11718444</b> <b>59,53</b>	11718390 <b>59,53</b>				1 10

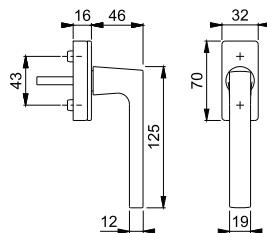

Resista® wird auf alle Oberflächen gewährt, die in der Farbnummer den Buchstaben **R** enthalten.

**Resista®**

Sonderausführungen auf Anfrage.



Secustik®  
VarioFit®

### Denver - E0310/US956

duraplus®



- HOPPE-Edelstahl-Dreh-/Kipp-Fenstergriff mit **Secustik®** und **VarioFit®**:
- geprüft nach **DIN EN 13126-3: H2/180-0-5-0-0-0-C1-2** und **RAL-GZ 607/9**
  - Rastung: 90°
  - Abdeckung: Voll-Abdeckkappe
  - Unterkonstruktion: Kunststoff, Stütznocken
  - Stift: HOPPE-Vollstift, 10 mm Längenvariabilität, stufenlose Anpassung durch integrierte Druckfeder im Griffhals
  - Befestigung: verdeckt, Gewindeschrauben M5
  - Besonderheit: integrierte Basis-Sicherheit



Beschreibung	Nocken Ø	Stiftl. vorsteh. Schrauben	F69 Art.-Nr./€			P.E.	Krt.
Fenstergriff, Stück	10	20-30	<b>10763600</b>			10	40
		M5 x 35/40	<b>24,31</b>				
		32-42	10763597			10	40
		M5 x 45/50	<b>24,31</b>				

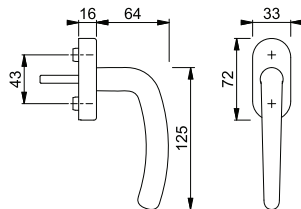

Sonderausführungen auf Anfrage.



SecuForte®  
VarioFit®



Fenstergriffe mit SecuForte® haben beim Innovationswettbewerb der Messe EQUIPBAIE 2018 in Paris einen der Preise als „Beste Innovation“ erhalten.

### Hamburg - 0700S/UD9020

duraplus®



- HOPPE-Aluminium-Dreh-/Kipp-Fenstergriff mit **SecuForte®** und **VarioFit®**, abschließbar:
- geprüft nach **DIN EN 13126-3: H2/180-0-3-0-3-3-C1-2** und **RAL-GZ 607/9, RAL200**; erfüllt die Anforderungen nach **DIN EN 1627-1630 RC1-6**
  - Schließung: Drehzylinder, Wendeschlüssel
  - Rastung: 90°
  - Abdeckung: Teil-Abdeckkappe
  - Unterkonstruktion: Kunststoff, Stütznocken
  - Stift: HOPPE-Vollstift, 10 mm Längenvariabilität, stufenlose Anpassung durch integrierte Druckfeder im Griffhals
  - Befestigung: verdeckt, Gewindeschrauben M5
  - Besonderheit: automatische Sperrfunktion in Geschlossen-Stellung (0°) und in Kippstellung (180°)
  - **Achtung:** Um Fehlbedienungen auszuschließen, muss der beigegefügte Aufkleber (**SecuForte®**-Bedienung) auf dem Fensterprofil angebracht werden.



15

Beschreibung	Nocken Ø	Stiftl. vorsteh. Schrauben	F1 Art.-Nr./€	F9 Art.-Nr./€	F31-1 Art.-Nr./€	F8707 Art.-Nr./€	P.E.	Krt.
Fenstergriff, abschließbar, Stück	10	20-30	11727214	11735235	11735259	11735272	10	40
		M5 x 35/40	<b>46,13</b>	<b>48,33</b>	<b>87,87</b>	<b>43,94</b>		
		32-42	11712260	11712302	11712314	11712338	10	40
		M5 x 45/50	<b>46,13</b>	<b>48,33</b>	<b>87,87</b>	<b>43,94</b>		
		32-42	11792164				1	10
		M5 x 45/50	<b>46,76</b>					
Beschreibung	Nocken Ø	Stiftl. vorsteh. Schrauben	F9016 Art.-Nr./€	F9016M Art.-Nr./€	F9714M Art.-Nr./€		P.E.	Krt.
Fenstergriff, abschließbar, Stück	10	20-30	11735260		<b>11735284</b>		10	40
		M5 x 35/40	<b>43,94</b>		<b>48,33</b>			
		32-42	11712326	11810968	11712351		10	40
		M5 x 45/50	<b>43,94</b>	<b>48,33</b>	<b>48,33</b>			
		32-42	11792176				1	10
		M5 x 45/50	<b>44,57</b>					

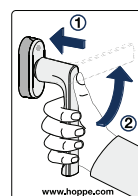
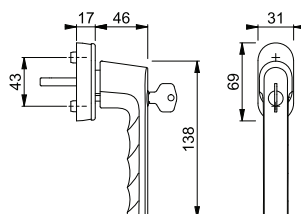

Aufkleber SecuForte®

Sonderausführungen und Schließvarianten auf Anfrage.

Neu



SecuForte®  
VarioFit®

## Hamburg - 0700S/UD9020

HOPPE-Aluminium-Dreh-/Kipp-Fenstergriff mit **SecuForte®** und **VarioFit®**, abschließbar:

- geprüft nach **DIN EN 13126-3: H2/180-0-3-0-3-3-C1-2** und **RAL-GZ 607/9, RAL200**; erfüllt die Anforderungen nach **DIN EN 1627-1630 RC1-6**
- Schließung: Drehzylinder, Wendeschlüssel
- Rastung: 90°
- Abdeckung: Teil-Abdeckkappe
- Unterkonstruktion: Kunststoff, Stütznocken
- Stift: HOPPE-Vollstift, 10 mm Längenvariabilität, stufenlose Anpassung durch integrierte Druckfeder im Griffhals
- Befestigung: verdeckt, Gewindeschrauben M5
- Besonderheit: automatische Sperrfunktion in Geschlossen-Stellung (0°) und in Kippstellung (180°)
- **Achtung:** Um Fehlbedienungen auszuschließen, muss der beigefügte Aufkleber (**SecuForte®**-Bedienung) auf dem Fensterprofil angebracht werden.

duraplus®



Beschreibung	Nocken Ø	Stiftl. vorsteh. Schrauben	F7016M Art.-Nr./€	F7302STRUK Art.-Nr./€	F8607STRUK Art.-Nr./€	F9301STRUK Art.-Nr./€	P.E.	Krt.
Fenstergriff, abschließbar, Stück	10	7 32-42 M5 x 45/50	12258015 <b>57,12</b>	12258027 <b>57,12</b>	12259925 <b>57,12</b>	<b>12258003</b> <b>57,12</b>	10	40



Fenstergriffe mit SecuForte® haben beim Innovationswettbewerb der Messe EQUIPBAIE 2018 in Paris einen der Preise als „Beste Innovation“ erhalten.

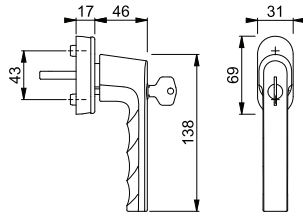

Sonderausführungen und Schließvarianten auf Anfrage.





**Hamburg - 0700/UD9020**

duraplus®



- HOPPE-Aluminium-Dreh-/Kipp-Fenstergriff mit **SecuForte®** und **VarioFit®**:
- geprüft nach **DIN EN 13126-3: H2/180-0-3-0-1-1-C1-2** und **RAL-GZ 607/9**
  - Rastung: 90°
  - Abdeckung: Teil-Abdeckkappe
  - Unterkonstruktion: Kunststoff, Stütznocken
  - Stift: HOPPE-Vollstift, 10 mm Längenvariabilität, stufenlose Anpassung durch integrierte Druckfeder im Griffhals
  - Befestigung: verdeckt, Gewindeschrauben M5
  - Besonderheit: automatische Sperrfunktion in Geschlossen-Stellung (0°) und in Kippstellung (180°)
  - **Achtung:** Um Fehlbedienungen auszuschließen, muss der beigegefügte Aufkleber (**SecuForte®**-Bedienung) auf dem Fensterprofil angebracht werden.



**SecuForte®**  
**VarioFit®**



Fenstergriffe mit SecuForte® haben beim Innovationswettbewerb der Messe EQUIPBAIE 2018 in Paris einen der Preise als „Beste Innovation“ erhalten.

Beschreibung	Nocken Ø		Stiftl. vorsteh. Schrauben	F1	F9	F31-1	F8707	P.E.	Krt.
				Art.-Nr./€	Art.-Nr./€	Art.-Nr./€	Art.-Nr./€		
Fenstergriff, Stück	10	7	20-30	11715169	11715698	11715704	11715728	10	60
			M5 x 35/40	<b>12,06</b>	<b>12,61</b>	<b>21,93</b>	<b>10,96</b>		
			32-42	11696370	11701335	11701341	11701365	10	60
			M5 x 45/50	<b>12,06</b>	<b>12,61</b>	<b>21,93</b>	<b>10,96</b>		
Fenstergriff, Stück	10	7	32-42		11792139			1	10
			M5 x 45/50		<b>13,66</b>				
			Stiftl. vorsteh. Schrauben	F9016	F9016M	F9714M		P.E.	Krt.
			Art.-Nr./€	Art.-Nr./€	Art.-Nr./€				
Fenstergriff, Stück	10	7	20-30	11715716		<b>11715735</b>		10	60
			M5 x 35/40	<b>10,96</b>		<b>12,06</b>			
			32-42	11701353	11845053	11701377		10	60
			M5 x 45/50	<b>10,96</b>	<b>12,06</b>	<b>12,06</b>			
Fenstergriff, Stück	10	7	32-42	11792127				1	10
			M5 x 45/50	<b>12,01</b>					

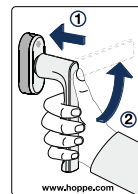
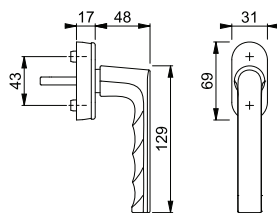

Aufkleber SecuForte®

Sonderausführungen auf Anfrage.

Neu



SecuForte®  
VarioFit®



Fenstergriffe mit SecuForte® haben beim Innovationswettbewerb der Messe EQUIPBAIE 2018 in Paris einen der Preise als „Beste Innovation“ erhalten.

## Hamburg - 0700/UD9020

HOPPE-Aluminium-Dreh-/Kipp-Fenstergriff mit **SecuForte®** und **VarioFit®**:

- geprüft nach **DIN EN 13126-3: H2/180-0-3-0-1-1-C1-2** und **RAL-GZ 607/9**
- Rastung: 90°
- Abdeckung: Teil-Abdeckkappe
- Unterkonstruktion: Kunststoff, Stütznocken
- Stift: HOPPE-Vollstift, 10 mm Längenvariabilität, stufenlose Anpassung durch integrierte Druckfeder im Griffhals
- Befestigung: verdeckt, Gewindeschrauben M5
- Besonderheit: automatische Sperrfunktion in Geschlossen-Stellung (0°) und in Kippstellung (180°)
- **Achtung:** Um Fehlbedienungen auszuschließen, muss der beigegefügte Aufkleber (**SecuForte®**-Bedienung) auf dem Fensterprofil angebracht werden.

duraplus®



Beschreibung	Nocken Ø	Stiftl. vorsteh. Schrauben	F7016M	F7302STRUK	F8607STRUK	F9301STRUK	P.E.	Krt.
			Art.-Nr./€	Art.-Nr./€	Art.-Nr./€	Art.-Nr./€		
Fenstergriff, Stück	10	7 32-42 M5 x 45/50	12258118 <b>14,25</b>	12258125 <b>14,25</b>	12260368 <b>14,25</b>	<b>12258106</b> <b>14,25</b>	10	60

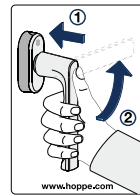
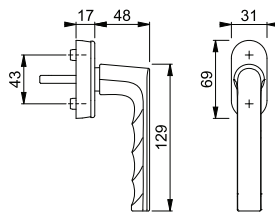

Aufkleber  
SecuForte®

Sonderausführungen auf Anfrage.



Secu100®  
VarioFit®

## Hamburg - 0700LS/U26 100NM

HOPPE-Aluminium-Dreh-/Kipp-Fenstergriff mit **Secu100®** und **VarioFit®**, abschließbar:

- geprüft nach **DIN EN 13126-3: H2/180-0-3-0-2-3-C1-2** und **RAL-GZ 607/9**, **RAL100**; erfüllt die Anforderungen nach **DIN EN 1627-1630 RC1-6**
- Schließung: Druckzylinder, Wendeschlüssel
- Rastung: 90°
- Abdeckung: Teil-Abdeckkappe
- Unterkonstruktion: Kunststoff, Stütznocken
- Stift: HOPPE-Vollstift, 10 mm Längenvariabilität, stufenlose Anpassung durch integrierte Druckfeder im Griffhals
- Befestigung: verdeckt, Gewindeschrauben M5

duraplus®



Beschreibung	Nocken Ø	Stiftl. vorsteh. Schrauben	F1	F9	F8707	F9016	P.E.	Krt.
			Art.-Nr./€	Art.-Nr./€	Art.-Nr./€	Art.-Nr./€		
Fenstergriff, abschließbar, Stück	10	7 32-42 M5 x 45/50	11950249 <b>26,42</b>	11950584 <b>27,68</b>	11950596 <b>25,17</b>	11950250 <b>25,17</b>	10	40
Beschreibung	Nocken Ø	Stiftl. vorsteh. Schrauben	F9714M				P.E.	Krt.
Fenstergriff, abschließbar, Stück	10	7 32-42 M5 x 45/50	<b>11950602</b> <b>27,68</b>				10	40

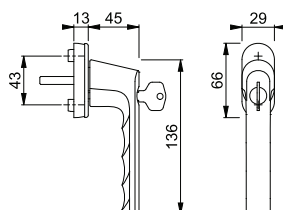

Sonderausführungen und Schließvarianten auf Anfrage.

Kunststoff-Distanzplatte für Sockelerhöhung um 4 mm siehe S. 840.



VarioFit®



### Hamburg - 0700LS/U26 TBT1

duraplus®

HOPPE-Aluminium-Kipp-/Dreh-Fenstergriff mit **TBT1-Funktion** und **VarioFit®**, abschließbar:

- Schließung: Drehzylinder, Wendeschlüssel, in 90°-Stellung abschließbar
- Rastung: 90°
- Abdeckung: Teil-Abdeckkappe
- Unterkonstruktion: Kunststoff, Stütznocken
- Stift: HOPPE-Vollstift, 10 mm Längenvariabilität, stufenlose Anpassung durch integrierte Druckfeder im Griffhals
- Befestigung: verdeckt, Gewindeschrauben M5
- **Achtung:** Um Fehlbedienungen auszuschließen, muss der beigefügte Aufkleber (**TBT**-Bedienung) auf dem Fensterprofil angebracht werden.



Beschreibung	Nocken Ø		Stiftl. vorsteh. Schrauben	F1	F9	F8707	F9016	P.E.	Krt.
				Art.-Nr./€	Art.-Nr./€	Art.-Nr./€	Art.-Nr./€		
Fenstergriff, abschließbar, Stück	10	7	32-42 M5 x 45/50	11950663 <b>41,31</b>	11950687 <b>43,27</b>	11950699 <b>39,34</b>	11950705 <b>39,34</b>	10	40
Beschreibung	Nocken Ø		Stiftl. vorsteh. Schrauben	F9714M Art.-Nr./€				P.E.	Krt.
Fenstergriff, abschließbar, Stück	10	7	32-42 M5 x 45/50	<b>11950717</b> <b>43,27</b>				10	40

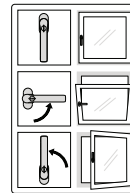
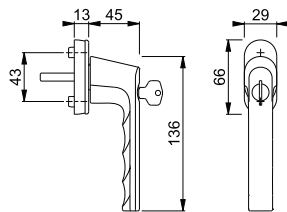

Aufkleber  
TBT

Sonderausführungen auf Anfrage.

Kunststoff-Distanzplatte für  
Sockelerhöhung um 4 mm siehe  
S. 840.



VarioFit®

### Hamburg - 0700LS/U26



duraplus®

HOPPE-Aluminium-Dreh-/Kipp-Fenstergriff mit **VarioFit®**, abschließbar:

- Schließung: Druckzylinder, Wendeschlüssel
- Rastung: 90°
- Abdeckung: Teil-Abdeckkappe
- Unterkonstruktion: Kunststoff, Stütznocken
- Stift: HOPPE-Vollstift, 10 mm Längenvariabilität, stufenlose Anpassung durch integrierte Druckfeder im Griffhals
- Befestigung: verdeckt, Gewindeschrauben M5

15



Beschreibung	Nocken Ø		Stiftl. vorsteh. Schrauben	F1	F9	F8707	F9016	P.E.	Krt.
				Art.-Nr./€	Art.-Nr./€	Art.-Nr./€	Art.-Nr./€		
Fenstergriff, abschließbar, Stück	10	7	32-42 M5 x 45/50	11950213 <b>23,12</b>	11950547 <b>24,22</b>	11950559 <b>22,02</b>	11950225 <b>22,02</b>	10	40
Beschreibung	Nocken Ø		Stiftl. vorsteh. Schrauben	F9714M Art.-Nr./€				P.E.	Krt.
Fenstergriff, abschließbar, Stück	10	7	32-42 M5 x 45/50	<b>11950560</b> <b>24,22</b>				10	40

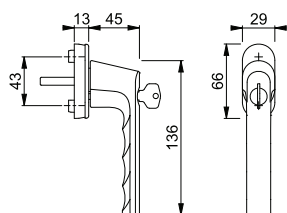

Sonderausführungen auf Anfrage.

Kunststoff-Distanzplatte für  
Sockelerhöhung um 4 mm siehe  
S. 840.



VarioFit®

## Hamburg - 0700L/U26

duraplus®

HOPPE-Aluminium-Dreh-/Kipp-Fenstergriff mit **VarioFit®**:

- geprüft nach **DIN EN 13126-3: H2/180-0-5-0-0-0-C1-2** und **RAL-GZ 607/9**
- Rastung: 90°
- Abdeckung: Teil-Abdeckkappe
- Unterkonstruktion: Kunststoff, Stütznocken
- Stift: HOPPE-Vollstift, 10 mm Längensvariabilität, stufenlose Anpassung durch integrierte Druckfeder im Griffhals
- Befestigung: verdeckt, Gewindeschrauben M5



Beschreibung	Nocken Ø	Stiftl. vorsteh. Schrauben	F1	F9	F8707	F9016	P.E.	Krt.
			Art.-Nr./€	Art.-Nr./€	Art.-Nr./€	Art.-Nr./€		
Fenstergriff, Stück	10	7 32-42 M5 x 45/50	11949302 <b>7,21</b>	11950080 <b>7,54</b>	11950092 <b>6,56</b>	11950110 <b>6,56</b>	10	40
Beschreibung	Nocken Ø	Stiftl. vorsteh. Schrauben	F9714M				P.E.	Krt.
			Art.-Nr./€					
Fenstergriff, Stück	10	7 32-42 M5 x 45/50	<b>11950122</b> <b>7,21</b>				10	40

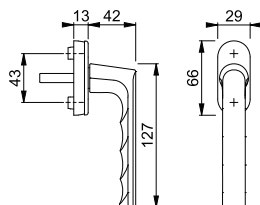

Sonderausführungen auf Anfrage.

Kunststoff-Distanzplatte für Sockelerhöhung um 4 mm siehe S. 840.

Neu



## Hamburg - 0700RLS

duraplus®

HOPPE-Aluminium-Dreh-/Kipp-Kompakt-Fenstergriff, abschließbar:

- geeignet für Fensterprofile aus Aluminium, Holz und Kunststoff
- Schließung: Druckzylinder, Wendeschlüssel
- Rastung: 90°
- Unterkonstruktion: Zamak, Stütznocken
- Stift: HOPPE-Vollstift
- Befestigung: verdeckt, Mehrzweckschrauben für Holz- und Kunststoff-Profile beiliegend
- Besonderheit: Fenstergriff ohne Rosette, integriertes Schnellbefestigungs-Element für einfache Griff-Montage



Beschreibung	Nocken Ø	Stiftl. vorsteh. Schrauben	F1	F9	F9016	F9016M	P.E.	Krt.
			Art.-Nr./€	Art.-Nr./€	Art.-Nr./€	Art.-Nr./€		
Fenstergriff, abschließbar, Stück	5	7 32 3 x 20	12149846	12149865	12149895	12149901	2	20
			<b>37,22</b>	<b>39,00</b>	<b>35,45</b>	<b>39,00</b>	2	20
			12149925	12149949	12149974	12149986	2	20
			<b>37,22</b>	<b>39,00</b>	<b>35,45</b>	<b>39,00</b>	2	20
Fenstergriff, abschließbar, Stück	5	7 43 3 x 20	12150009	12150022	12150046	12150058	2	20
			<b>37,22</b>	<b>39,00</b>	<b>35,45</b>	<b>39,00</b>	2	20
			12149913				2	20
			<b>39,00</b>				2	20
Fenstergriff, abschließbar, Stück	5	7 32 3 x 20	12149998				2	20
			<b>39,00</b>				2	20
			12150065				2	20
		3 x 20	<b>39,00</b>				2	20

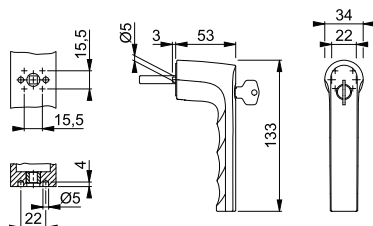

Sonderausführungen auf Anfrage.

Neu



## Hamburg - 0700LRL

duraplus®

HOPPE-Aluminium-Dreh-/Kipp-Kompakt-Fenstergriff:

- geeignet für Fensterprofile aus Aluminium, Holz und Kunststoff
- Rastung: 90°
- Unterkonstruktion: Zamak, Stütznocken
- Stift: HOPPE-Vollstift
- Befestigung: verdeckt, Mehrzweckschrauben für Holz- und Kunststoff-Profile beiliegend
- Besonderheit: Fenstergriff ohne Rosette, integriertes Schnellbefestigungs-Element für einfache Griff-Montage

Beschreibung	Nocken Ø	Stiftl. vorsteh. Schrauben	F1	F9	F9016	F9016M	P.E.	Krt.		
			Art.-Nr./€	Art.-Nr./€	Art.-Nr./€	Art.-Nr./€				
Fenstergriff, Stück	5	24	12303264	12304918	12303823	12304694	10	40		
		3 x 20	<b>17,34</b>	<b>18,13</b>	<b>15,76</b>	<b>17,34</b>				
		28	12303306	12304931	12303884	12304700				
		3 x 20	<b>17,34</b>	<b>18,13</b>	<b>15,76</b>	<b>17,34</b>				
		32	12303318	12304943	12303896	12304712				
		3 x 20	<b>17,34</b>	<b>18,13</b>	<b>15,76</b>	<b>17,34</b>				
Fenstergriff, Stück	5	37	12303690	12305029	12303902	12304724	10	40		
		3 x 20	<b>17,34</b>	<b>18,13</b>	<b>15,76</b>	<b>17,34</b>				
		43	12303707	12305042	12303914	12304736				
		3 x 20	<b>17,34</b>	<b>18,13</b>	<b>15,76</b>	<b>17,34</b>				
		Stiftl. vorsteh. Schrauben	F9714M						10	40
		Art.-Nr./€								
24	<b>12304074</b>									
3 x 20	<b>17,34</b>									
28	12304086									
3 x 20	<b>17,34</b>									
Fenstergriff, Stück	5	32	12304104				10	40		
		3 x 20	<b>17,34</b>							
		37	12304116							
		3 x 20	<b>17,34</b>							
		43	12304135							
		3 x 20	<b>17,34</b>							

Sonderausführungen auf Anfrage.

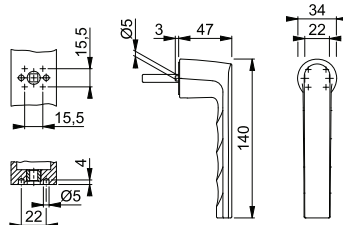



Secu100®

## Liège - 0540S/U26 100NM

duraplus®



HOPPE-Aluminium-Dreh-/Kipp-Fenstergriff mit **Secu100®**, abschließbar:

- geprüft nach **DIN EN 13126-3: H2/180-0-3-0-2-3-C1-2** und **RAL-GZ 607/9, RAL100**; erfüllt die Anforderungen nach **DIN EN 1627-1630 RC1-6**
- Schließung: Druckzylinder, Wendeschlüssel
- Rastung: 90°
- Abdeckung: Teil-Abdeckkappe
- Unterkonstruktion: Kunststoff, Stütznocken
- Stift: HOPPE-Vollstift
- Befestigung: verdeckt, Gewindeschrauben M5



Beschreibung	Nocken Ø	Stiftl. vorsteh. ↔	Schrauben				P.E.	Krt.	
			F1 Art.-Nr./€	F9 Art.-Nr./€	F8707 Art.-Nr./€	F9016 Art.-Nr./€			
Fenstergriff, abschließbar, Stück	10	7	32	<b>11715005</b>	11715844	11715935	11715905	40	40
			M5 x 40	<b>30,13</b>	<b>31,56</b>	<b>28,69</b>	<b>28,69</b>		
			37	11715029	11715856	11715947	11715911	40	40
			M5 x 45	<b>30,13</b>	<b>31,56</b>	<b>28,69</b>	<b>28,69</b>		
			43	11715030	11715868		11715923	40	40
			M5 x 55	<b>30,13</b>	<b>31,56</b>		<b>28,69</b>		

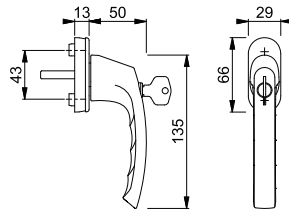

Sonderausführungen und Schließvarianten auf Anfrage.

Kunststoff-Distanzplatte für Sockelerhöhung um 4 mm siehe S. 840.



## Liège - 0540S/U26

duraplus®

HOPPE-Aluminium-Dreh-/Kipp-Fenstergriff, abschließbar:

- Schließung: Druckzylinder, Wendeschlüssel
- Rastung: 90°
- Abdeckung: Teil-Abdeckkappe
- Unterkonstruktion: Kunststoff, Stütznocken
- Stift: HOPPE-Vollstift
- Befestigung: verdeckt, Gewindeschrauben M5



Beschreibung	Nocken Ø	Stiftl. vorsteh. ↔	Schrauben			P.E.	Krt.	
			F1 Art.-Nr./€	F8707 Art.-Nr./€	F9016 Art.-Nr./€			
Fenstergriff, abschließbar, Stück	10	7	32	<b>11714426</b>	11714608	11714578	40	40
			M5 x 40	<b>24,18</b>	<b>23,02</b>	<b>23,02</b>		
			37	11714438	11714615	11714585	40	40
			M5 x 45	<b>24,18</b>	<b>23,02</b>	<b>23,02</b>		
			43	11714445	11714621	11714591	40	40
			M5 x 55	<b>24,18</b>	<b>23,02</b>	<b>23,02</b>		

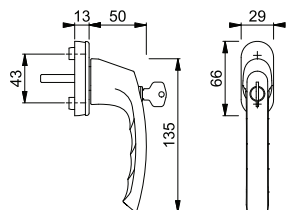

Sonderausführungen auf Anfrage.

Kunststoff-Distanzplatte für Sockelerhöhung um 4 mm siehe S. 840.



**Liège - 0540SV/U26**

duraplus®

HOPPE-Aluminium-Dreh-/Kipp-Fenstergriff mit Druckknopf, selbstsperrend:

- Rastung: 90°
- Abdeckung: Teil-Abdeckkappe
- Unterkonstruktion: Kunststoff, Stütznocken
- Stift: HOPPE-Vollstift
- Befestigung: verdeckt, Gewindeschrauben M5



Beschreibung	Nocken Ø		Stiftl. vorsteh.	F1	F9	F8707	F9016	P.E.	Krt.
			Schrauben	Art.-Nr./€	Art.-Nr./€	Art.-Nr./€	Art.-Nr./€		
Fenstergriff mit Druckknopf, Stück	10	7	32	<b>11715108</b>	11716678	11716885	11716812	40	40
			M5 x 40	<b>12,86</b>	<b>13,48</b>	<b>12,25</b>	<b>12,25</b>	40	40
			37	11715121	11716685	11716897	11716824	40	40
			M5 x 45	<b>12,86</b>	<b>13,48</b>	<b>12,25</b>	<b>12,25</b>	40	40
			43	11715133	11716691	11716903	11716836	40	40
			M5 x 55	<b>12,86</b>	<b>13,48</b>	<b>12,25</b>	<b>12,25</b>	40	40

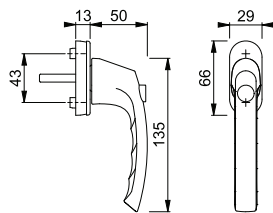

Sonderausführungen auf Anfrage.

Kunststoff-Distanzplatte für Sockelerhöhung um 4 mm siehe S. 840.



**Liège - 0540/U26**

duraplus®

HOPPE-Aluminium-Dreh-/Kipp-Fenstergriff:

- geprüft nach **DIN EN 13126-3: H2/180-0-5-0-0-0-C1-2** und **RAL-GZ 607/9**
- Rastung: 90°
- Abdeckung: Teil-Abdeckkappe
- Unterkonstruktion: Kunststoff, Stütznocken
- Stift: HOPPE-Vollstift
- Befestigung: verdeckt, Gewindeschrauben M5



15



Beschreibung	Nocken Ø		Stiftl. vorsteh.	F1	F9	F8707	F9016	P.E.	Krt.
			Schrauben	Art.-Nr./€	Art.-Nr./€	Art.-Nr./€	Art.-Nr./€		
Fenstergriff, Stück	10	7	32	<b>3736697</b>	3736961	3736996	3737041	100	100
			M5 x 40	<b>6,12</b>	<b>6,39</b>	<b>5,56</b>	<b>5,56</b>	100	100
			37	3736742	3736970	3737008	3737059	100	100
			M5 x 45	<b>6,12</b>	<b>6,39</b>	<b>5,56</b>	<b>5,56</b>	100	100
			43	3736751	3736988	3737016		100	100
			M5 x 55	<b>6,12</b>	<b>6,39</b>	<b>5,56</b>		100	100

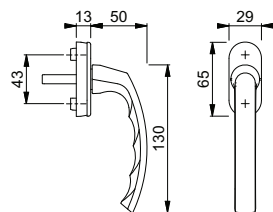

Sonderausführungen auf Anfrage.

Kunststoff-Distanzplatte für Sockelerhöhung um 4 mm siehe S. 840.



Secu200®

## London - 013S/U11Z 200NM

duraplus®



HOPPE-Aluminium-Dreh-/Kipp-Fenstergriff mit **Secu200®**, abschließbar:

- geprüft nach **DIN EN 13126-3: H2/180-0-3-0-3-3-C1-2** und **RAL-GZ 607/9, RAL200**; erfüllt die Anforderungen nach **DIN EN 1627-1630 RC1-6**
- Schließung: Druckzylinder, Wendeschlüssel
- Rastung: 90°
- Abdeckung: Teil-Abdeckkappe
- Unterkonstruktion: Zamak, Stütznocken
- Stift: HOPPE-Vollstift
- Befestigung: verdeckt, für Gewindeschrauben M5



Beschreibung	Nocken Ø	Stiftl. vorsteh. Schrauben	F1	F9	F8019	F9016	P.E.	Krt.
			Art.-Nr./€	Art.-Nr./€	Art.-Nr./€	Art.-Nr./€		
Fenstergriff, abschließbar, Stück	10	32	<b>825776</b>	6940365	6940381	6940373	2	20
		ohne	<b>41,27</b>	<b>43,24</b>	<b>51,10</b>	<b>39,31</b>		
		35	6993562	8220709	6958730	6940399	2	20
		ohne	<b>41,27</b>	<b>43,24</b>	<b>51,10</b>	<b>39,31</b>		

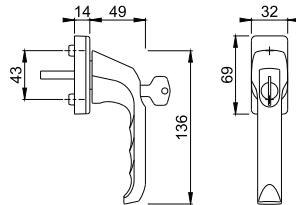

Sonderausführungen und Schließvarianten auf Anfrage.



Secu100®

## London - 013S/U34 100NM

duraplus®



HOPPE-Aluminium-Dreh-/Kipp-Fenstergriff mit **Secu100®**, abschließbar:

- geprüft nach **DIN EN 13126-3: H2/180-0-3-0-2-3-C1-2** und **RAL-GZ 607/9, RAL100**; erfüllt die Anforderungen nach **DIN EN 1627-1630 RC1-6**
- Schließung: Druckzylinder, Wendeschlüssel
- Rastung: 90°
- Abdeckung: Teil-Abdeckkappe
- Unterkonstruktion: Kunststoff, Stütznocken
- Stift: HOPPE-Vollstift
- Befestigung: verdeckt, für Gewindeschrauben M5



Beschreibung	Nocken Ø	Stiftl. vorsteh. Schrauben	F1	F9	F8019	F9016	P.E.	Krt.
			Art.-Nr./€	Art.-Nr./€	Art.-Nr./€	Art.-Nr./€		
Fenstergriff, abschließbar, Stück	10	32	<b>1827755</b>	1827827	1827835	1827843	10	40
		ohne	<b>32,48</b>	<b>34,02</b>	<b>40,21</b>	<b>30,93</b>		
		35	1929831	1929858	2019274	1865356	10	40
		ohne	<b>32,48</b>	<b>34,02</b>	<b>40,21</b>	<b>30,93</b>		

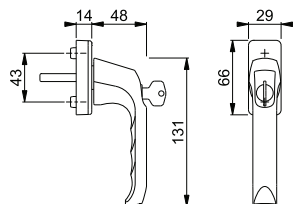

Sonderausführungen und Schließvarianten auf Anfrage.





**London - 013S/U34 TBT1**

duraplus®

HOPPE-Aluminium-Kipp-/Dreh-Fenstergriff mit **TBT1-Funktion**, abschließbar:

- Schließung: Drehzylinder, Wendeschlüssel, in 90°-Stellung abschließbar
- Rastung: 90°
- Abdeckung: Teil-Abdeckkappe
- Unterkonstruktion: Kunststoff, Stütznocken
- Stift: HOPPE-Vollstift
- Befestigung: verdeckt, für Gewindeschrauben M5
- **Achtung:** Um Fehlbedienungen auszuschließen, muss der beigefügte Aufkleber (**TBT**-Bedienung) auf dem Fensterprofil angebracht werden.



Beschreibung	Nocken Ø		Stiftl. vorsteh.	F1	F9	F9016	P.E.	Krt.
			Schrauben	Art.-Nr./€	Art.-Nr./€	Art.-Nr./€		
Fenstergriff, abschließbar, Stück	10	7	32	<b>828197</b>	2200081	838264	10	40
			ohne	<b>38,92</b>	<b>40,78</b>	<b>37,07</b>		
			35	828173		2204091		
			ohne	<b>38,92</b>		<b>37,07</b>		

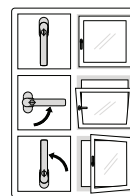
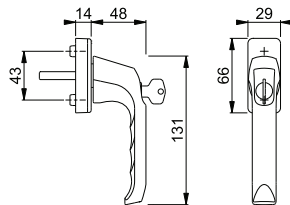

Aufkleber  
TBT

Sonderausführungen auf Anfrage.



**London - 013S/U34**

duraplus®

HOPPE-Aluminium-Dreh-/Kipp-Fenstergriff, abschließbar:

- Schließung: Druckzylinder, Wendeschlüssel
- Rastung: 90°
- Abdeckung: Teil-Abdeckkappe
- Unterkonstruktion: Kunststoff, Stütznocken
- Stift: HOPPE-Vollstift
- Befestigung: verdeckt, für Gewindeschrauben M5

15



Beschreibung	Nocken Ø		Stiftl. vorsteh.	F1	F9	F8019	F9016	P.E.	Krt.
			Schrauben	Art.-Nr./€	Art.-Nr./€	Art.-Nr./€	Art.-Nr./€		
Fenstergriff, abschließbar, Stück	10	7	32	<b>808151</b>	6940175	6940191	6940183	10	40
			ohne	<b>26,52</b>	<b>27,79</b>	<b>32,84</b>	<b>25,26</b>		
			35	819539	8017535	806973	6940209		
			ohne	<b>26,52</b>	<b>27,79</b>	<b>32,84</b>	<b>25,26</b>		

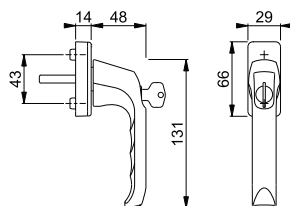

Sonderausführungen auf Anfrage.

## London - 013SV/U34

duraplus®



HOPPE-Aluminium-Dreh-/Kipp-Fenstergriff mit Druckknopf, selbstsperrend:

- Rastung: 90°
- Abdeckung: Teil-Abdeckkappe
- Unterkonstruktion: Kunststoff, Stütznocken
- Stift: HOPPE-Vollstift
- Befestigung: verdeckt, für Gewindeschrauben M5



Beschreibung	Nocken Ø	Stiftl. vorsteh. Schrauben	F1	F9	F8019	F9016	P.E.	Krt.
			Art.-Nr./€	Art.-Nr./€	Art.-Nr./€	Art.-Nr./€		
Fenstergriff mit Druckknopf, Stück	10	32	<b>804375</b>	6812986	834914	6823439	10	40
		ohne	<b>15,21</b>	<b>15,94</b>	<b>18,83</b>	<b>14,49</b>		
		35	819553	6898282	6870570	6836779	10	40
		ohne	<b>15,21</b>	<b>15,94</b>	<b>18,83</b>	<b>14,49</b>		

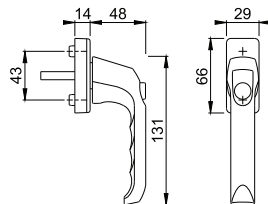

Sonderausführungen auf Anfrage.

## London - 013/U34

duraplus®



HOPPE-Aluminium-Dreh-/Kipp-Fenstergriff:

- geprüft nach **DIN EN 13126-3: H2/180-0-5-0-0-0-C1-2** und **RAL-GZ 607/9**
- Rastung: 90°
- Abdeckung: Teil-Abdeckkappe
- Unterkonstruktion: Kunststoff, Stütznocken
- Stift: HOPPE-Vollstift
- Befestigung: verdeckt, für Gewindeschrauben M5



Beschreibung	Nocken Ø	Stiftl. vorsteh. Schrauben	F1	F9	F8019	F9016	P.E.	Krt.
			Art.-Nr./€	Art.-Nr./€	Art.-Nr./€	Art.-Nr./€		
Fenstergriff, Stück	10	32	<b>790609</b>	797486	6583033	766192	20	120
		ohne	<b>10,21</b>	<b>10,68</b>	<b>12,07</b>	<b>9,28</b>		
		35	1654081	6788863	6573950	6573992	20	120
		ohne	<b>10,21</b>	<b>10,68</b>	<b>12,07</b>	<b>9,28</b>		

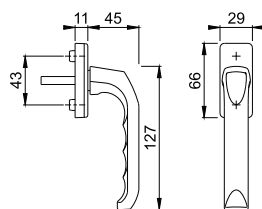

Sonderausführungen auf Anfrage.

## London - 013/U14K

duraplus®



HOPPE-Aluminium-Dreh-/Kipp-Fenstergriff mit schmaler Rosette:

- Rastung: 90°
- Abdeckung: Teil-Abdeckkappe
- Unterkonstruktion: Kunststoff, Stütznocken
- Stift: HOPPE-Vollstift
- Befestigung: verdeckt, für Gewindeschrauben M5

Beschreibung	Nocken Ø	Stiftl. vorsteh. Schrauben	F9016			P.E.	Krt.
			Art.-Nr./€				
Fenstergriff mit schmaler Rosette, Stück	10	32	<b>6956874</b>			20	120
		ohne	<b>9,28</b>				

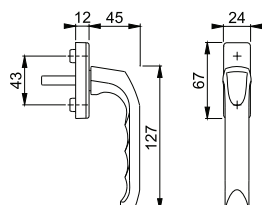

Sonderausführungen auf Anfrage.



**London - 013KH/U34**

duraplus®



HOPPE-Aluminium-Dreh-/Kipp-Fenstergriff mit Kurzhalsgriff:

- geprüft nach **DIN EN 13126-3: H2/180-0-5-0-0-0-C1-2** und **RAL-GZ 607/9**
- Rastung: 90°
- Abdeckung: Teil-Abdeckkappe
- Unterkonstruktion: Kunststoff, Stütznocken
- Stift: HOPPE-Vollstift
- Befestigung: verdeckt, für Gewindeschrauben M5
- Besonderheit: speziell geeignet für Fenster mit Innenrollos



Beschreibung	Nocken Ø	Stiftl. vorsteh. Schrauben	F1	F8019	F9016	P.E.	Krt.
			Art.-Nr./€	Art.-Nr./€	Art.-Nr./€		
Fenstergriff mit Kurzhalsgriff, Stück	10	32	<b>819584</b> 12,09	767793 14,29	6814131 10,99	5	30

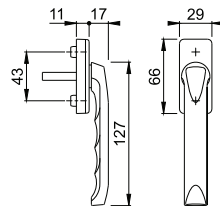

Sonderausführungen auf Anfrage.



**Los Angeles - M0642/US910**

duraplus®

HOPPE-Messing-Dreh-/Kipp-Fenstergriff mit **Secustik®** und **VarioFit®**:

- Rastung: 45°
- Abdeckung: Teil-Abdeckkappe
- Unterkonstruktion: Kunststoff mit Messingrahmen, Stütznocken
- Stift: HOPPE-Vollstift, 10 mm Längenvariabilität, stufenlose Anpassung durch integrierte Druckfeder im Griffhals
- Befestigung: verdeckt, Gewindeschrauben M5
- Besonderheit: integrierte Basis-Sicherheit

15



Secustik®  
VarioFit®

Beschreibung	Nocken Ø	Stiftl. vorsteh. Schrauben	F84-1-R	F96-1-R	F97-1-R	P.E.	Krt.
			Art.-Nr./€	Art.-Nr./€	Art.-Nr./€		
Fenstergriff, Stück	10	32-42 M5 x 45/50	11722903 48,22	11722873 48,22	<b>11722654</b> 48,22	1	10

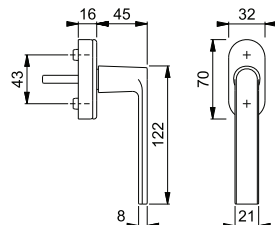

Resista® wird auf alle Oberflächen gewährt, die in der Farbnummer den Buchstaben **R** enthalten.

**Resista®**

Sonderausführungen auf Anfrage.



Secustik®  
VarioFit®

## Los Angeles - M0642/US943

HOPPE-Messing-Dreh-/Kipp-Fenstergriff mit **Secustik®** und **VarioFit®**:

- geprüft nach **DIN EN 13126-3: H2/180-0-4-0-0-C1-2** und **RAL-GZ 607/9**
- Rastung: 90°
- Abdeckung: Teil-Abdeckkappe
- Unterkonstruktion: Kunststoff mit Messingrahmen, Stütznocken
- Stift: HOPPE-Vollstift, 10 mm Längenvariabilität, stufenlose Anpassung durch integrierte Druckfeder im Griffhals
- Befestigung: verdeckt, Gewindeschrauben M5
- Besonderheit: integrierte Basis-Sicherheit

duraplus®



Beschreibung	Nocken Ø	Stiftl. vorsteh. Schrauben	F41-R	F49-R	P.E.	Krt.
			Art.-Nr./€	Art.-Nr./€		
Fenstergriff, Stück	10	7 32-42 M5 x 45/50	<b>11564325</b> <b>40,44</b>	11564337 <b>40,44</b>	1	10

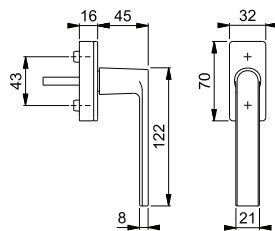

Resista® wird auf alle Oberflächen gewährt, die in der Farbnummer den Buchstaben **R** enthalten.

Resista®

Sonderausführungen auf Anfrage.



Secu200®

## Luxembourg - 099S/U52Z 200NM

HOPPE-Aluminium-Dreh-/Kipp-Fenstergriff mit **Secu200®**, abschließbar:

- geprüft nach **DIN EN 13126-3: H2/180-0-3-0-3-C1-2** und **RAL-GZ 607/9**, **RAL200**; erfüllt die Anforderungen nach **DIN EN 1627-1630 RC1-6**
- Schließung: Druckzylinder, Wendeschlüssel
- Rastung: 90°
- Abdeckung: Teil-Abdeckkappe
- Unterkonstruktion: Zamak, Stütznocken
- Stift: HOPPE-Vollstift
- Befestigung: verdeckt, für Gewindeschrauben M5

duraplus®



Beschreibung	Nocken Ø	Stiftl. vorsteh. Schrauben	F1	F9	F9016	P.E.	Krt.
			Art.-Nr./€	Art.-Nr./€	Art.-Nr./€		
Fenstergriff, abschließbar, Stück	10	7 32 37 M5 x 45	8103285 <b>40,48</b>	<b>8083701</b> <b>42,41</b>	8083677 <b>38,55</b>	2	20
			<b>40,64</b>	<b>42,58</b>	<b>38,71</b>	2	20

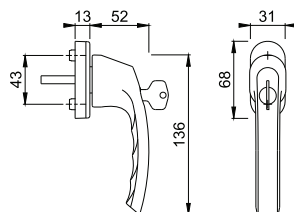

Sonderausführungen und Schließvarianten auf Anfrage.



Secu100®  
Secustik®  
VarioFit®

## Luxembourg - 099S/US952 100NM

duraplus®

HOPPE-Aluminium-Dreh-/Kipp-Fenstergriff mit **Secu100®** + **Secustik®** und **VarioFit®**, abschließbar:



- geprüft nach **DIN EN 13126-3: H2/180-0-3-0-2-3-C1-2** und **RAL-GZ 607/9, RAL100**; erfüllt die Anforderungen nach **DIN EN 1627-1630 RC1-6**
- Schließung: Druckzylinder, Wendeschlüssel
- Rastung: 90°
- Abdeckung: Teil-Abdeckkappe
- Unterkonstruktion: Kunststoff, Stütznocken
- Stift: HOPPE-Vollstift, 10 mm Längenvariabilität, stufenlose Anpassung durch integrierte Druckfeder im Griffhals
- Befestigung: verdeckt, Gewindeschrauben M5
- Besonderheit: integrierte Basis-Sicherheit



Beschreibung	Nocken Ø	Stiftl. vorsteh. Schrauben	F1 Art.-Nr./€	F9 Art.-Nr./€	F8707 Art.-Nr./€	F9016 Art.-Nr./€	P.E.	Krt.
Fenstergriff, abschließbar, Stück	10	7 32-42 M5 x 50/55	10764485 <b>39,59</b>	<b>10764531</b> <b>41,47</b>	10764557 <b>37,70</b>	10764573 <b>37,70</b>	10	40

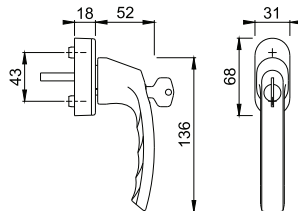

Sonderausführungen und Schließvarianten auf Anfrage.



SecuTBT®

## Luxembourg - 099S/U26 TBT4

duraplus®

HOPPE-Aluminium-Kipp-/Dreh-Fenstergriff mit **SecuTBT®**, abschließbar:

- Schließung: Drehzylinder, Wendeschlüssel, in 0°- und 90°-Stellung abschließbar, automatische Verriegelungsfunktion
- Rastung: 90°
- Abdeckung: Teil-Abdeckkappe
- Unterkonstruktion: Kunststoff, Stütznocken
- Stift: HOPPE-Vollstift
- Befestigung: verdeckt, für Gewindeschrauben M5
- **Achtung:** Um Fehlbedienungen auszuschließen, muss der beigefügte Aufkleber (**SecuTBT®**-Bedienung) auf dem Fensterprofil angebracht werden.

15



Beschreibung	Nocken Ø	Stiftl. vorsteh. Schrauben	F1 Art.-Nr./€	F9 Art.-Nr./€	F9016 Art.-Nr./€	P.E.	Krt.	
Fenstergriff, abschließbar, Stück	10	7	32	2180130	<b>2210010</b>	2210028	10	40
			ohne	<b>41,87</b>	<b>43,86</b>	<b>39,87</b>		
			35	2210036	2104647	2210044	10	40
ohne	<b>41,87</b>	<b>43,86</b>	<b>39,87</b>					

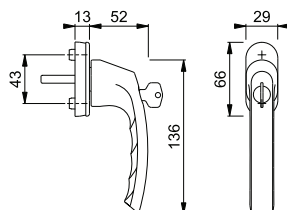

Aufkleber  
SecuTBT®

Sonderausführungen auf Anfrage.

Kunststoff-Distanzplatte für Sockelerhöhung um 4 mm siehe S. 840.



Secustik®  
VarioFit®

## ■ Luxembourg - 099/US952

duraplus®

HOPPE-Aluminium-Dreh-/Kipp-Fenstergriff mit **Secustik®** und **VarioFit®**:

- geprüft nach **DIN EN 13126-3: H2/180-0-5-0-0-0-C1-2** und **RAL-GZ 607/9**
- Rastung: 90°
- Abdeckung: Teil-Abdeckkappe
- Unterkonstruktion: Kunststoff, Stütznocken
- Stift: HOPPE-Vollstift, 10 mm Längenvariabilität, stufenlose Anpassung durch integrierte Druckfeder im Griffhals
- Befestigung: verdeckt, Gewindeschrauben M5
- Besonderheit: integrierte Basis-Sicherheit



Beschreibung	Nocken Ø	Stiftl. vorsteh. Schrauben	F1	F9	F8707	F9016	P.E.	Krt.
			Art.-Nr./€	Art.-Nr./€	Art.-Nr./€	Art.-Nr./€		
Fenstergriff, Stück	10	7 32-42 M5 x 45/50	10761612 <b>11,08</b>	<b>10761647</b> <b>11,58</b>	10761655 <b>10,07</b>	10761778 <b>10,07</b>	10	60

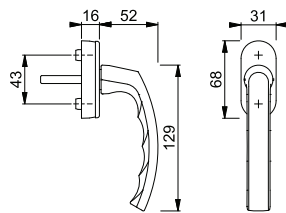

Sonderausführungen auf Anfrage.

## ■ Luxembourg - 099KH/U26

duraplus®

HOPPE-Aluminium-Dreh-/Kipp-Fenstergriff mit Kurzhalsgriff:

- geprüft nach **DIN EN 13126-3: H2/180-0-5-0-0-0-C1-2** und **RAL-GZ 607/9**
- Rastung: 90°
- Abdeckung: Teil-Abdeckkappe
- Unterkonstruktion: Kunststoff, Stütznocken
- Stift: HOPPE-Vollstift
- Befestigung: verdeckt, für Gewindeschrauben M5
- Besonderheit: speziell geeignet für Fenster mit Innenrollos



Beschreibung	Nocken Ø	Stiftl. vorsteh. Schrauben	F1	F9	F8707	F9016	P.E.	Krt.
			Art.-Nr./€	Art.-Nr./€	Art.-Nr./€	Art.-Nr./€		
Fenstergriff mit Kurzhalsgriff, Stück	10	7 ohne	1789285 <b>18,75</b>	<b>1789314</b> <b>19,60</b>	1789322 <b>17,05</b>	1789331 <b>17,05</b>	5	30

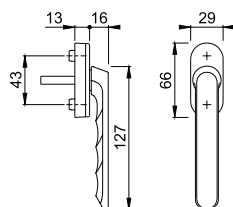

Sonderausführungen auf Anfrage.

Kunststoff-Distanzplatte für  
Sockelerhöhung um 4 mm siehe  
S. 840.

Neu



Secustik®  
VarioFit®



**Macau - M0646/US943**

duraplus®

HOPPE-Messing-Dreh-/Kipp-Fenstergriff mit **Secustik®** und **VarioFit®**:

- Rastung: 45°
- Abdeckung: Teil-Abdeckkappe
- Unterkonstruktion: Kunststoff mit Messingrahmen, Stütznocken
- Stift: HOPPE-Vollstift, 10 mm Längenvariabilität, stufenlose Anpassung durch integrierte Druckfeder im Griffhals
- Befestigung: verdeckt, Gewindeschrauben M5
- Besonderheit: integrierte Basis-Sicherheit



Beschreibung	Nocken Ø		Stiftl. vorsteh. Schrauben	F41-R	F78-1-R	F84-1-R	F96-1-R	P.E.	Krt.
				Art.-Nr./€	Art.-Nr./€	Art.-Nr./€	Art.-Nr./€		
Fenstergriff, Stück	10	7	32-42	12013213	12013274	<b>12013328</b>	12013262	1	10
			M5 x 45/50	<b>52,65</b>	<b>56,70</b>	<b>56,70</b>	<b>56,70</b>		
Beschreibung	Nocken Ø		Stiftl. vorsteh. Schrauben	F97-1-R				P.E.	Krt.
				Art.-Nr./€					
Fenstergriff, Stück	10	7	32-42	12013316				1	10
			M5 x 45/50	<b>56,70</b>					

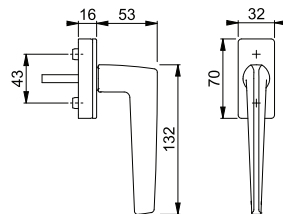

Resista® wird auf alle Oberflächen gewährt, die in der Farbnummer den Buchstaben **R** enthalten.

**Resista®**

Sonderausführungen auf Anfrage.



Secustik®  
VarioFit®

**Marseille - 0138/US956**

duraplus®

HOPPE-Aluminium-Dreh-/Kipp-Fenstergriff mit **Secustik®** und **VarioFit®**:

- geprüft nach **DIN EN 13126-3: H2/180-0-5-0-0-0-C1-2** und **RAL-GZ 607/9**
- Rastung: 90°
- Abdeckung: Voll-Abdeckkappe
- Unterkonstruktion: Kunststoff, Stütznocken
- Stift: HOPPE-Vollstift, 10 mm Längenvariabilität, stufenlose Anpassung durch integrierte Druckfeder im Griffhals
- Befestigung: verdeckt, Gewindeschrauben M5
- Besonderheit: integrierte Basis-Sicherheit



15



Beschreibung	Nocken Ø		Stiftl. vorsteh. Schrauben	F1				P.E.	Krt.
				Art.-Nr./€					
Fenstergriff, Stück	10	7	32-42	<b>10762551</b>				10	40
			M5 x 45/50	<b>21,50</b>					

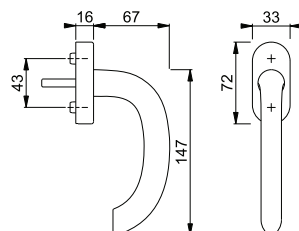

Sonderausführungen auf Anfrage.



Secustik®  
VarioFit®

## Marseille - E0138/US956

duraplus®



HOPPE-Edelstahl-Dreh-/Kipp-Fenstergriff mit **Secustik®** und **VarioFit®**:

- geprüft nach **DIN EN 13126-3: H2/180-0-5-0-0-0-C1-2** und **RAL-GZ 607/9**
- Rastung: 90°
- Abdeckung: Voll-Abdeckkappe
- Unterkonstruktion: Kunststoff, Stütznocken
- Stift: HOPPE-Vollstift, 10 mm Längenvariabilität, stufenlose Anpassung durch integrierte Druckfeder im Griffhals
- Befestigung: verdeckt, Gewindeschrauben M5
- Besonderheit: integrierte Basis-Sicherheit



Beschreibung	Nocken Ø	Stiftl. vorsteh. Schrauben	F69				P.E.	Krt.
			Art.-Nr./€					
Fenstergriff, Stück	10	20-30	<b>10763685</b>				10	40
		M5 x 35/40	<b>34,62</b>					
		32-42	10763669				10	40
		M5 x 45/50	<b>34,62</b>					

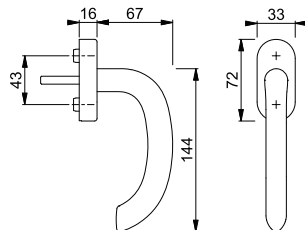

Sonderausführungen auf Anfrage.



Secu100®  
Secustik®  
VarioFit®

## New York - 0810S/US10 100NM

duraplus®



HOPPE-Aluminium-Dreh-/Kipp-Fenstergriff mit **Secu100®** + **Secustik®** und **VarioFit®**, abschließbar:

- geprüft nach **DIN EN 13126-3: H2/180-0-3-0-2-3-C1-2** und **RAL-GZ 607/9**, **RAL100**; erfüllt die Anforderungen nach **DIN EN 1627-1630 RC1-6**
- Schließung: Druckzylinder, Wendeschlüssel
- Rastung: 90°
- Abdeckung: Teil-Abdeckkappe
- Unterkonstruktion: Kunststoff, Stütznocken
- Stift: HOPPE-Vollstift, 10 mm Längenvariabilität, stufenlose Anpassung durch integrierte Druckfeder im Griffhals
- Befestigung: verdeckt, Gewindeschrauben M5
- Besonderheit: integrierte Basis-Sicherheit



Beschreibung	Nocken Ø	Stiftl. vorsteh. Schrauben	F1	F9	F8707	F9016	P.E.	Krt.
			Art.-Nr./€	Art.-Nr./€	Art.-Nr./€	Art.-Nr./€		
Fenstergriff, abschließbar, Stück	10	32-42	<b>10764194</b>	10764223	10764231	10764240	10	40
		M5 x 50/55	<b>37,87</b>	<b>39,67</b>	<b>36,06</b>	<b>36,06</b>		

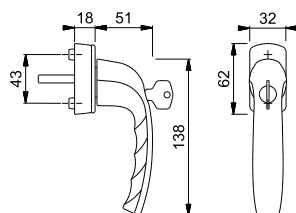

Sonderausführungen und Schließvarianten auf Anfrage.





Secu100®

**New York - 0810S/U10 100NM**

duraplus®



- HOPPE-Aluminium-Dreh-/Kipp-Fenstergriff mit **Secu100®**, abschließbar:
- geprüft nach **DIN EN 13126-3: H2/180-0-3-0-2-3-C1-2** und **RAL-GZ 607/9, RAL100**; erfüllt die Anforderungen nach **DIN EN 1627-1630 RC1-6**
  - Schließung: Druckzylinder, Wendeschlüssel
  - Rastung: 90°
  - Abdeckung: Teil-Abdeckkappe
  - Unterkonstruktion: Kunststoff, Stütznocken
  - Stift: HOPPE-Vollstift
  - Befestigung: verdeckt, Gewindeschrauben M5



Beschreibung	Nocken Ø		Stiftl. vorsteh.	F1	F9	F9016	P.E.	Krt.
			Schrauben	Art.-Nr./€	Art.-Nr./€	Art.-Nr./€		
Fenstergriff, abschließbar, Stück	10	7	37	<b>3551211</b>	3551318	3551326	10	40
			M5 x 50	<b>30,13</b>	<b>31,56</b>	<b>28,69</b>		
			43	3551369	3551377	3551393		
			M5 x 55	<b>30,13</b>	<b>31,56</b>	<b>28,69</b>		

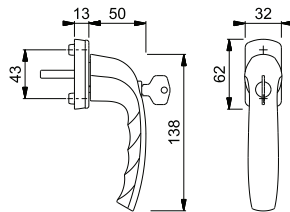

Sonderausführungen und Schließvarianten auf Anfrage.



**New York - 0810S/U10 TBT1**

duraplus®

15

- HOPPE-Aluminium-Kipp-/Dreh-Fenstergriff mit **TBT1-Funktion**, abschließbar:
- Schließung: Drehzylinder, Wendeschlüssel, in 90°-Stellung abschließbar
  - Rastung: 90°
  - Abdeckung: Teil-Abdeckkappe
  - Unterkonstruktion: Kunststoff, Stütznocken
  - Stift: HOPPE-Vollstift
  - Befestigung: verdeckt, für Gewindeschrauben M5
  - **Achtung:** Um Fehlbedienungen auszuschließen, muss der beigefügte Aufkleber (TBT-Bedienung) auf dem Fensterprofil angebracht werden.



Beschreibung	Nocken Ø		Stiftl. vorsteh.	F1	F9	F9016	P.E.	Krt.
			Schrauben	Art.-Nr./€	Art.-Nr./€	Art.-Nr./€		
Fenstergriff, abschließbar, Stück	10	7	32	<b>3286454</b>	3286489	3286500	10	40
			ohne	<b>36,41</b>	<b>38,14</b>	<b>34,68</b>		
			35	3286471	3286497	3286518		
			ohne	<b>36,41</b>	<b>38,14</b>	<b>34,68</b>		
			40	3426488	3426496	3426517		
			ohne	<b>36,41</b>	<b>38,14</b>	<b>34,68</b>		

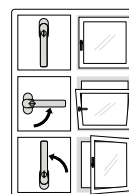
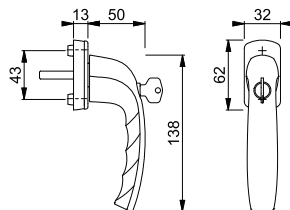

Aufkleber TBT

Sonderausführungen auf Anfrage.



SecuDuplex®

## ■ New York - 0810SVS/U10

duraplus®

HOPPE-Aluminium-Dreh-/Kipp-Fenstergriff mit **SecuDuplex®**, abschließbar:

- Schließung: Druckknopf-Schließzylinder, Wendeschlüssel
- Rastung: 90°
- Abdeckung: Teil-Abdeckkappe
- Unterkonstruktion: Kunststoff, Stütznocken
- Stift: HOPPE-Vollstift
- Befestigung: verdeckt, Gewindeschrauben M5



Beschreibung	Nocken Ø	Stiftl. vorsteh. Schrauben	F1	F9016	P.E.	Krt.
			Art.-Nr./€	Art.-Nr./€		
Fenstergriff, abschließbar, Stück	10	32	<b>3480644</b>	3480661	10	40
		M5 x 40	<b>24,18</b>	<b>23,02</b>		
		37	3498043	3498094		
		M5 x 50	<b>24,18</b>	<b>23,02</b>		
		43	3480724	3480741	10	40
		M5 x 55	<b>24,18</b>	<b>23,02</b>		

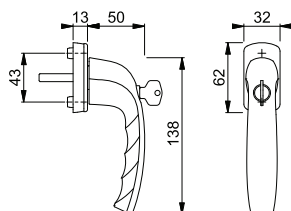

Sonderausführungen auf Anfrage.



## ■ New York - 0810SV/U10

duraplus®

HOPPE-Aluminium-Dreh-/Kipp-Fenstergriff mit Druckknopf, selbstsperrend:

- Rastung: 90°
- Abdeckung: Teil-Abdeckkappe
- Unterkonstruktion: Kunststoff, Stütznocken
- Stift: HOPPE-Vollstift
- Befestigung: verdeckt, für Gewindeschrauben M5



Beschreibung	Nocken Ø	Stiftl. vorsteh. Schrauben	F1	F9	F8707	F9016	P.E.	Krt.
			Art.-Nr./€	Art.-Nr./€	Art.-Nr./€	Art.-Nr./€		
Fenstergriff mit Druckknopf, Stück	10	32	<b>3285558</b>	3285654	3285689	3285700	10	40
		ohne	<b>12,70</b>	<b>13,30</b>	<b>12,09</b>	<b>12,09</b>		
		35	3285566	3285671	3285697	3285718		
		ohne	<b>12,70</b>	<b>13,30</b>	<b>12,09</b>	<b>12,09</b>		
		40	3427157	3427165	3427173	3427181	10	40
		ohne	<b>12,70</b>	<b>13,30</b>	<b>12,09</b>	<b>12,09</b>		

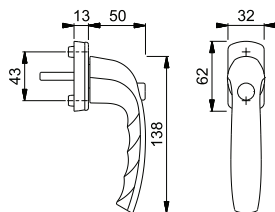

Sonderausführungen auf Anfrage.



Secustik®  
VarioFit®

## New York - 0810/US10

duraplus®

HOPPE-Aluminium-Dreh-/Kipp-Fenstergriff mit **Secustik®** und **VarioFit®**:

- geprüft nach **DIN EN 13126-3: H2/180-0-5-0-0-0-C1-2** und **RAL-GZ 607/9**
- Rastung: 90°
- Abdeckung: Teil-Abdeckkappe
- Unterkonstruktion: Kunststoff, Stütznocken
- Stift: HOPPE-Vollstift, 10 mm Längenvariabilität, stufenlose Anpassung durch integrierte Druckfeder im Griffhals
- Befestigung: verdeckt, Gewindeschrauben M5
- Besonderheit: integrierte Basis-Sicherheit



Beschreibung	Nocken Ø	Stiftl. vorsteh. Schrauben	F1	F9	F8707	F9016	P.E.	Krt.
			Art.-Nr./€	Art.-Nr./€	Art.-Nr./€	Art.-Nr./€		
Fenstergriff, Stück	10	32-42	<b>3748612</b>	3755732	3755821	3755927	10	60
		M5 x 45/50	<b>8,08</b>	<b>8,45</b>	<b>7,34</b>	<b>7,34</b>		
		32-42	11540187			11540175	1	10
		M5 x 45/50	<b>9,13</b>			<b>8,39</b>		

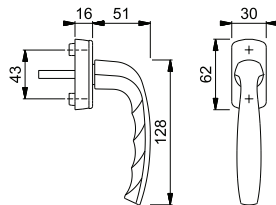

Sonderausführungen auf Anfrage.



## New York - 0810/U10

duraplus®

HOPPE-Aluminium-Dreh-/Kipp-Fenstergriff:

- geprüft nach **DIN EN 13126-3: H2/180-0-5-0-0-0-C1-2** und **RAL-GZ 607/9**
- Rastung: 90°
- Abdeckung: Teil-Abdeckkappe
- Unterkonstruktion: Kunststoff, Stütznocken
- Stift: HOPPE-Vollstift
- Befestigung: verdeckt, Gewindeschrauben M5



15



Beschreibung	Nocken Ø	Stiftl. vorsteh. Schrauben	F1	F9	F8707	F9016	P.E.	Krt.
			Art.-Nr./€	Art.-Nr./€	Art.-Nr./€	Art.-Nr./€		
Fenstergriff, Stück	10	32	<b>3479512</b>	3479521	3479547	3479539	20	120
		M5 x 40	<b>6,12</b>	<b>6,39</b>	<b>5,56</b>	<b>5,56</b>		
		37	3479555	3479563	3479580	3479571	20	120
		M5 x 45	<b>6,12</b>	<b>6,39</b>	<b>5,56</b>	<b>5,56</b>		
		43		3479601	3479627	3479619	20	120
		M5 x 55		<b>6,39</b>	<b>5,56</b>	<b>5,56</b>		

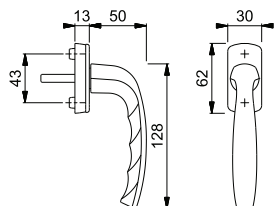

Sonderausführungen auf Anfrage.

## ■ New York - 0810/U76

duraplus®



HOPPE-Aluminium-Dreh-/Kipp-Fenstergriff mit schmaler Rosette:

- Rastung: 90°
- Abdeckung: Teil-Abdeckkappe
- Unterkonstruktion: Kunststoff, Stütznocken
- Stift: HOPPE-Vollstift
- Befestigung: verdeckt, für Gewindeschrauben M5

Beschreibung	Nocken Ø	Stiftl. vorsteh. Schrauben	F1	F9	F9016	P.E.	Krt.
			Art.-Nr./€	Art.-Nr./€	Art.-Nr./€		
Fenstergriff mit schmaler Rosette, Stück	10	32	<b>3285726</b>	3285734	3285751	20	120
		ohne	<b>10,08</b>	<b>10,54</b>	<b>9,17</b>		
		35	3371405	3371421	3371587		
		ohne	<b>10,08</b>	<b>10,54</b>	<b>9,17</b>	20	120

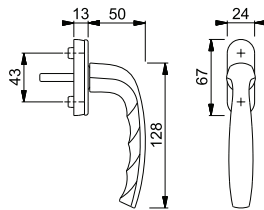

Sonderausführungen auf Anfrage.

## ■ Paris - 038S/UD9056

duraplus®



HOPPE-Aluminium-Dreh-/Kipp-Fenstergriff mit **SecuForte®** und **VarioFit®**, abschließbar:

- geprüft nach **DIN EN 13126-3: H2/180-0-3-0-3-3-C1-2** und **RAL-GZ 607/9, RAL200**; erfüllt die Anforderungen nach **DIN EN 1627-1630 RC1-6**
- Schließung: Drehzylinder, Wendeschlüssel
- Rastung: 90°
- Abdeckung: Voll-Abdeckkappe
- Unterkonstruktion: Kunststoff, Stütznocken
- Stift: HOPPE-Vollstift, 10 mm Längenvariabilität, stufenlose Anpassung durch integrierte Druckfeder im Griffhals
- Befestigung: verdeckt, Gewindeschrauben M5
- Besonderheit: automatische Sperrfunktion in Geschlossen-Stellung (0°) und in Kippstellung (180°)
- **Achtung:** Um Fehlbedienungen auszuschließen, muss der beigegefügte Aufkleber (**SecuForte®** Bedienung) auf dem Fensterprofil angebracht werden.



SecuForte®  
VarioFit®



Fenstergriffe mit SecuForte® haben beim Innovationswettbewerb der Messe EQUIPBAIE 2018 in Paris einen der Preise als „Beste Innovation“ erhalten.

Beschreibung	Nocken Ø	Stiftl. vorsteh. Schrauben	F1	F1-2-S	P.E.	Krt.
			Art.-Nr./€	Art.-Nr./€		
Fenstergriff, abschließbar, Stück	10	20-30	<b>12024922</b>	12024934	10	40
		M5 x 35/40	<b>88,57</b>	<b>96,16</b>		
		32-42	12024892	12024909		
		M5 x 45/50	<b>88,57</b>	<b>96,16</b>	10	40

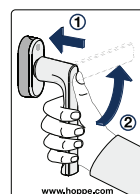
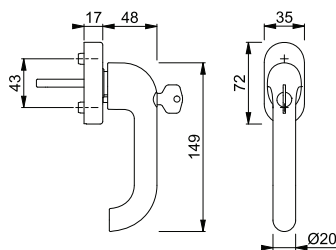

Aufkleber SecuForte®

Der Buchstabe **S** in der Farbnummer steht für SecuSan®, die antimikrobielle Oberfläche.

SecuSan®

Sonderausführungen auf Anfrage.



SecuTBT®  
SecuForte®  
VarioFit®



Fenstergriffe mit SecuForte® haben beim Innovationswettbewerb der Messe EQUIPBAIE 2018 in Paris einen der Preise als „Beste Innovation“ erhalten.

## Paris - 038S/UD9056 TBT4

duraplus®

HOPPE-Aluminium-Kipp-/Dreh-Fenstergriff mit **SecuForte®**, **SecuTBT®** und **VarioFit®**, abschließbar:

- erfüllt die Anforderungen nach **DIN EN 1627-1630 RC1-6**
- Schließung: Drehzylinder, Wendeschlüssel, in 0°- und 90°-Stellung abschließbar, automatische Verriegelungsfunktion
- Rastung: 90°
- Abdeckung: Voll-Abdeckkappe
- Unterkonstruktion: Kunststoff, Stütznocken
- Stift: HOPPE-Vollstift, 10 mm Längenvariabilität, stufenlose Anpassung durch integrierte Druckfeder im Griffhals
- Befestigung: verdeckt, Gewindeschrauben M5
- Besonderheit: automatische Sperrfunktion in Geschlossen-Stellung (0°) und in Kippstellung (180°)
- **Achtung:** Um Fehlbedienungen auszuschließen, müssen die beigefügten Aufkleber (**SecuForte®**- und **SecuTBT®**-Bedienung) auf dem Fensterprofil angebracht werden.



Beschreibung	Nocken Ø	Stiftl. vorsteh. Schrauben	F1	F1-2-S	P.E.	Krt.
			Art.-Nr./€	Art.-Nr./€		
Fenstergriff, abschließbar, Stück	10	20-30	<b>12025197</b>	12025203	10	40
		M5 x 35/40	<b>90,49</b>	<b>97,99</b>		
		32-42	12025173	12025185		
		M5 x 45/50	<b>90,49</b>	<b>97,99</b>	10	40

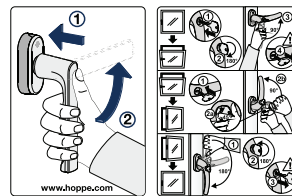
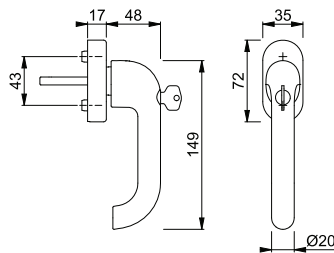

Aufkleber  
SecuForte®

Aufkleber  
SecuTBT®

Der Buchstabe **S** in der Farbnummer steht für SecuSan®, die antimikrobielle Oberfläche.

**SecuSan®**

Sonderausführungen auf Anfrage.



SecuForte®  
VarioFit®



Fenstergriffe mit SecuForte® haben beim Innovationswettbewerb der Messe EQUIPBAIE 2018 in Paris einen der Preise als „Beste Innovation“ erhalten.

## Paris - 038/UD9056

duraplus®

HOPPE-Aluminium-Dreh-/Kipp-Fenstergriff mit **SecuForte®** und **VarioFit®**:

- geprüft nach **DIN EN 13126-3: H2/180-0-3-0-1-1-C1-2** und **RAL-GZ 607/9**
- Rastung: 90°
- Abdeckung: Voll-Abdeckkappe
- Unterkonstruktion: Kunststoff, Stütznocken
- Stift: HOPPE-Vollstift, 10 mm Längenvariabilität, stufenlose Anpassung durch integrierte Druckfeder im Griffhals
- Befestigung: verdeckt, Gewindeschrauben M5
- Besonderheit: automatische Sperrfunktion in Geschlossen-Stellung (0°) und in Kippstellung (180°)
- **Achtung:** Um Fehlbedienungen auszuschließen, muss der beigefügte Aufkleber (**SecuForte®**-Bedienung) auf dem Fensterprofil angebracht werden.



15

Beschreibung	Nocken Ø	Stiftl. vorsteh. Schrauben	F1	F1-2-S	P.E.	Krt.
			Art.-Nr./€	Art.-Nr./€		
Fenstergriff, Stück	10	20-30	<b>12025343</b>	12025367	10	40
		M5 x 35/40	<b>51,70</b>	<b>58,81</b>		
		32-42	12025264	12025325		
		M5 x 45/50	<b>51,70</b>	<b>58,81</b>	10	40

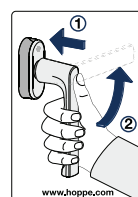
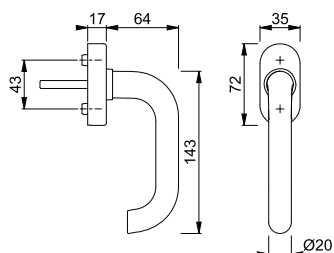

Aufkleber  
SecuForte®

Der Buchstabe **S** in der Farbnummer steht für SecuSan®, die antimikrobielle Oberfläche.

**SecuSan®**

Sonderausführungen auf Anfrage.

Neu



Secu100®  
Secustik®  
VarioFit®

## Paris - 038S/US9056 100NM

duraplus®



HOPPE-Aluminium-Dreh-/Kipp-Fenstergriff mit **Secu100®** + **Secustik®** und **VarioFit®**, abschließbar:

- geprüft nach **DIN EN 13126-3: H2/180-0-3-0-2-3-C1-2** und **RAL-GZ 607/9, RAL100**; erfüllt die Anforderungen nach **DIN EN 1627-1630 RC1-6**
- Schließung: Druckzylinder, Wendeschlüssel
- Rastung: 90°
- Abdeckung: Voll-Abdeckkappe
- Unterkonstruktion: Kunststoff, Stütznocken
- Stift: HOPPE-Vollstift, 10 mm Längenvariabilität, stufenlose Anpassung durch integrierte Druckfeder im Griffhals
- Befestigung: verdeckt, Gewindeschrauben M5
- Besonderheit: integrierte Basis-Sicherheit



Beschreibung	Nocken Ø	Stiftl. vorsteh. Schrauben	F1		P.E.	Krt.
			Art.-Nr./€			
Fenstergriff, abschließbar, Stück	10	20-30	<b>12017899</b>		10	40
		M5 x 35/40	<b>52,09</b>			
		32-42	12017875			
		M5 x 45/50	<b>52,09</b>		10	40

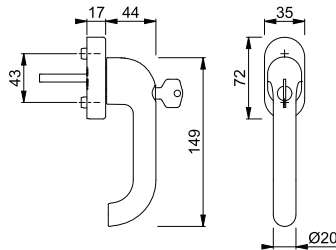

Sonderausführungen auf Anfrage.



Secustik®  
VarioFit®

## Paris - 038/US956

duraplus®



HOPPE-Aluminium-Dreh-/Kipp-Fenstergriff mit **Secustik®** und **VarioFit®**:

- geprüft nach **DIN EN 13126-3: H2/180-0-5-0-0-0-C1-2** und **RAL-GZ 607/9**
- Rastung: 90°
- Abdeckung: Voll-Abdeckkappe
- Unterkonstruktion: Kunststoff, Stütznocken
- Stift: HOPPE-Vollstift, 10 mm Längenvariabilität, stufenlose Anpassung durch integrierte Druckfeder im Griffhals
- Befestigung: verdeckt, Gewindeschrauben M5
- Besonderheit: integrierte Basis-Sicherheit



Beschreibung	Nocken Ø	Stiftl. vorsteh. Schrauben	F1	F1-2-S	P.E.	Krt.
			Art.-Nr./€	Art.-Nr./€		
Fenstergriff, Stück	10	20-30	<b>10763061</b>	10763095	10	40
		M5 x 35/40	<b>24,60</b>	<b>34,17</b>		
		32-42	10763028	10763052		
		M5 x 45/50	<b>24,60</b>	<b>34,17</b>		

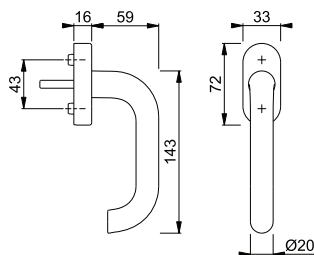

Der Buchstabe **S** in der Farbnummer steht für SecuSan®, die antimikrobielle Oberfläche.

SecuSan®

Sonderausführungen auf Anfrage.



## Paris - 038/U30

duraplus®

HOPPE-Aluminium-Dreh-/Kipp-Fenstergriff:

- Rastung: 90°
- Abdeckung: Voll-Abdeckkappe
- Unterkonstruktion: Kunststoff, Stütznocken
- Stift: HOPPE-Vollstift
- Befestigung: verdeckt, Gewindeschrauben M5

Beschreibung	Nocken Ø	Stiftl. vorsteh. Schrauben	F1			P.E.	Krt.
			Art.-Nr./€				
Fenstergriff, Stück	10	32	<b>3820477</b>			10	40
		M5 x 40	<b>18,57</b>				
		37	3820485			10	40
		M5 x 45	<b>18,57</b>				
		43	3820493			10	40
		M5 x 55	<b>18,57</b>				

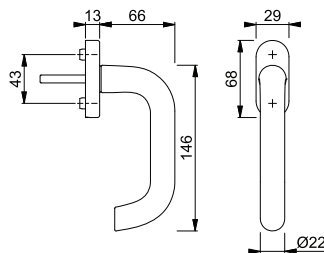

## Paris - E038S/UD9056

duraplus®

HOPPE-Edelstahl-Dreh-/Kipp-Fenstergriff mit **SecuForte®** und **VarioFit®**, abschließbar:

- geprüft nach **DIN EN 13126-3: H2/180-0-3-0-3-3-C1-2** und **RAL-GZ 607/9, RAL200**; erfüllt die Anforderungen nach **DIN EN 1627-1630 RC1-6**
- Schließung: Drehzylinder, Wendeschlüssel
- Rastung: 90°
- Abdeckung: Voll-Abdeckkappe
- Unterkonstruktion: Kunststoff, Stütznocken
- Stift: HOPPE-Vollstift, 10 mm Längenvariabilität, stufenlose Anpassung durch integrierte Druckfeder im Griffhals
- Befestigung: verdeckt, Gewindeschrauben M5
- Besonderheit: automatische Sperrfunktion in Geschlossen-Stellung (0°) und in Kippstellung (180°)
- **Achtung:** Um Fehlbedienungen auszuschließen, muss der beigefügte Aufkleber (**SecuForte®**-Bedienung) auf dem Fensterprofil angebracht werden.



SecuForte®

VarioFit®



Fenstergriffe mit SecuForte® haben beim Innovationswettbewerb der Messe EQUIPBAIE 2018 in Paris einen der Preise als „Beste Innovation“ erhalten.

Beschreibung	Nocken Ø	Stiftl. vorsteh. Schrauben	F69	F69-S	F9714M	P.E.	Krt.
			Art.-Nr./€	Art.-Nr./€	Art.-Nr./€		
Fenstergriff, abschließbar, Stück	10	20-30	<b>12025550</b>	12025598	12207202	10	40
		M5 x 35/40	<b>97,89</b>	<b>109,70</b>	<b>107,68</b>		
		32-42	12025537	12025549	12200207	10	40
		M5 x 45/50	<b>97,89</b>	<b>109,70</b>	<b>107,68</b>		

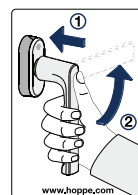
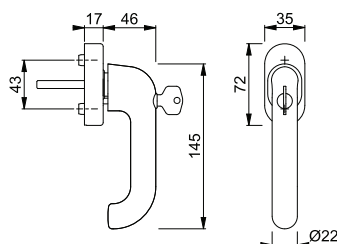

Aufkleber SecuForte®

Der Buchstabe **S** in der Farbnummer steht für SecuSan®, die antimikrobielle Oberfläche.

SecuSan®

Sonderausführungen auf Anfrage.



SecuTBT®

SecuForte®

VarioFit®



Fenstergriffe mit SecuForte® haben beim Innovationswettbewerb der Messe EQUIPBAIE 2018 in Paris einen der Preise als „Beste Innovation“ erhalten.

## Paris - E038S/UD9056 TBT4

duraplus®

HOPPE-Edelstahl-Kipp-/Dreh-Fenstergriff mit **SecuForte®**, **SecuTBT®** und **VarioFit®**, abschließbar:

- erfüllt die Anforderungen nach **DIN EN 1627-1630 RC1-6**
- Schließung: Drehzylinder, Wendeschlüssel, in 0°- und 90°-Stellung abschließbar, automatische Verriegelungsfunktion
- Rastung: 90°
- Abdeckung: Voll-Abdeckkappe
- Unterkonstruktion: Kunststoff, Stütznocken
- Stift: HOPPE-Vollstift, 10 mm Längenvariabilität, stufenlose Anpassung durch integrierte Druckfeder im Griffhals
- Befestigung: verdeckt, Gewindeschrauben M5
- Besonderheit: automatische Sperrfunktion in Geschlossen-Stellung (0°) und in Kippstellung (180°)
- **Achtung:** Um Fehlbedienungen auszuschließen, müssen die beigefügten Aufkleber (**SecuForte®**- und **SecuTBT®**-Bedienung) auf dem Fensterprofil angebracht werden.



Beschreibung	Nocken Ø	Stiftl. vorsteh. Schrauben	F69	F69-S	F9714M	P.E.	Krt.
			Art.-Nr./€	Art.-Nr./€	Art.-Nr./€		
Fenstergriff, abschließbar, Stück	10	20-30	<b>12026219</b>	12026220	12222112	10	40
		M5 x 35/40	<b>99,72</b>	<b>111,53</b>	<b>109,69</b>		
		32-42	12026128	12026207	12200220		
		M5 x 45/50	<b>99,72</b>	<b>111,53</b>	<b>109,69</b>	10	40

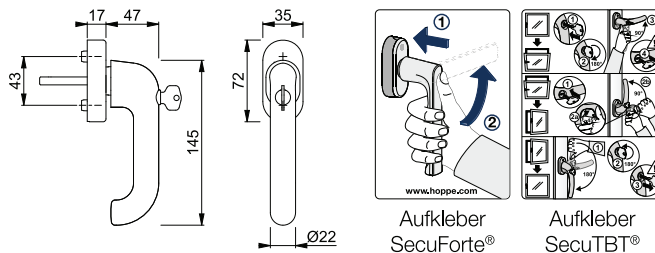

Der Buchstabe **S** in der Farbnummer steht für SecuSan®, die antimikrobielle Oberfläche.

SecuSan®

Sonderausführungen auf Anfrage.



SecuForte®

VarioFit®



Fenstergriffe mit SecuForte® haben beim Innovationswettbewerb der Messe EQUIPBAIE 2018 in Paris einen der Preise als „Beste Innovation“ erhalten.

## Paris - E038/UD9056

duraplus®

HOPPE-Edelstahl-Dreh-/Kipp-Fenstergriff mit **SecuForte®** und **VarioFit®**:

- geprüft nach **DIN EN 13126-3: H2/180-0-3-0-1-1-C1-2** und **RAL-GZ 607/9**
- Rastung: 90°
- Abdeckung: Voll-Abdeckkappe
- Unterkonstruktion: Kunststoff, Stütznocken
- Stift: HOPPE-Vollstift, 10 mm Längenvariabilität, stufenlose Anpassung durch integrierte Druckfeder im Griffhals
- Befestigung: verdeckt, Gewindeschrauben M5
- Besonderheit: automatische Sperrfunktion in Geschlossen-Stellung (0°) und in Kippstellung (180°)
- **Achtung:** Um Fehlbedienungen auszuschließen, muss der beigefügte Aufkleber (**SecuForte®**-Bedienung) auf dem Fensterprofil angebracht werden.



Beschreibung	Nocken Ø	Stiftl. vorsteh. Schrauben	F69	F69-S	F9714M	P.E.	Krt.
			Art.-Nr./€	Art.-Nr./€	Art.-Nr./€		
Fenstergriff, Stück	10	20-30	<b>12025465</b>	12025471	12205862	10	40
		M5 x 35/40	<b>60,53</b>	<b>72,35</b>	<b>66,59</b>		
		32-42	12025446	12025458	12200244		
		M5 x 45/50	<b>60,53</b>	<b>72,35</b>	<b>66,59</b>	10	40

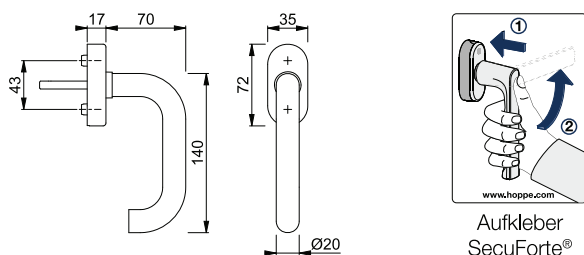

Der Buchstabe **S** in der Farbnummer steht für SecuSan®, die antimikrobielle Oberfläche.

SecuSan®

Sonderausführungen auf Anfrage.



**Neu**



**Secu100®**  
**Secustik®**  
**VarioFit®**

**Paris - E038S/US9056 100NM**

**duraplus®**



HOPPE-Edelstahl-Dreh-/Kipp-Fenstergriff mit **Secu100®** + **Secustik®** und **VarioFit®**, abschließbar:

- geprüft nach **DIN EN 13126-3: H2/180-0-3-0-2-3-C1-2** und **RAL-GZ 607/9, RAL100**; erfüllt die Anforderungen nach **DIN EN 1627-1630 RC1-6**
- Schließung: Druckzylinder, Wendeschlüssel
- Rastung: 90°
- Abdeckung: Voll-Abdeckkappe
- Unterkonstruktion: Kunststoff, Stütznocken
- Stift: HOPPE-Vollstift, 10 mm Längenvariabilität, stufenlose Anpassung durch integrierte Druckfeder im Griffhals
- Befestigung: verdeckt, Gewindeschrauben M5
- Besonderheit: integrierte Basis-Sicherheit



Beschreibung	Nocken Ø	Stiftl. vorsteh. Schrauben	F69	F9714M	P.E.	Krt.
			Art.-Nr./€	Art.-Nr./€		
Fenstergriff, abschließbar, Stück	10	20-30	<b>12017930</b>	12237309	10	40
		M5 x 35/40	<b>65,48</b>	<b>72,03</b>		
		32-42	12017929	12237310		
		M5 x 45/50	<b>65,48</b>	<b>72,03</b>	10	40

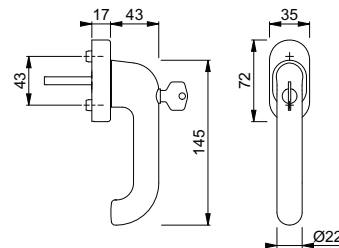

Sonderausführungen auf Anfrage.



**Secustik®**  
**VarioFit®**

**Paris - E038/US956**

**duraplus®**



**15**

HOPPE-Edelstahl-Dreh-/Kipp-Fenstergriff mit **Secustik®** und **VarioFit®**:

- geprüft nach **DIN EN 13126-3: H2/180-0-5-0-0-0-C1-2** und **RAL-GZ 607/9**
- Rastung: 90°
- Abdeckung: Voll-Abdeckkappe
- Unterkonstruktion: Kunststoff, Stütznocken
- Stift: HOPPE-Vollstift, 10 mm Längenvariabilität, stufenlose Anpassung durch integrierte Druckfeder im Griffhals
- Befestigung: verdeckt, Gewindeschrauben M5
- Besonderheit: integrierte Basis-Sicherheit



Beschreibung	Nocken Ø	Stiftl. vorsteh. Schrauben	F69	F69-S	P.E.	Krt.
			Art.-Nr./€	Art.-Nr./€		
Fenstergriff, Stück	10	20-30	<b>10763731</b>	10763749	10	40
		M5 x 35/40	<b>58,83</b>	<b>70,64</b>		
		32-42	10763706	10763722		
		M5 x 45/50	<b>58,83</b>	<b>70,64</b>		

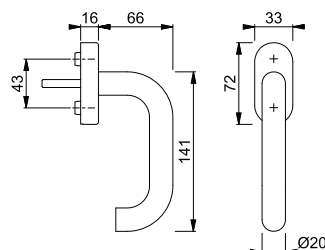

Der Buchstabe **S** in der Farbnummer steht für SecuSan®, die antimikrobielle Oberfläche.

**SecuSan®**

Sonderausführungen auf Anfrage.



## Paris - E038/U30

duraplus®

HOPPE-Edelstahl-Dreh-/Kipp-Fenstergriff:

- Rastung: 90°
- Abdeckung: Voll-Abdeckkappe
- Unterkonstruktion: Kunststoff, Stütznocken
- Stift: HOPPE-Vollstift
- Befestigung: verdeckt, Gewindeschrauben M5



Beschreibung	Nocken Ø	Stiftl. vorsteh. Schrauben	F69				P.E.	Krt.
			Art.-Nr./€					
Fenstergriff, Stück	10	32	<b>2807246</b>			10	40	
		M5 x 40	<b>15,50</b>					
		37	3324318			10	40	
		M5 x 50	<b>15,50</b>					
		43	11533225			10	40	
		M5 x 55	<b>15,50</b>					

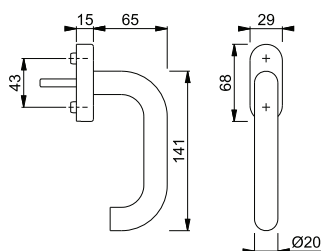

## San Francisco - 0301/US956

duraplus®

HOPPE-Aluminium-Dreh-/Kipp-Fenstergriff mit **Secustik®** und **VarioFit®**:

- geprüft nach **DIN EN 13126-3: H2/180-0-5-0-0-0-C1-2** und **RAL-GZ 607/9**
- Rastung: 90°
- Abdeckung: Voll-Abdeckkappe
- Unterkonstruktion: Kunststoff, Stütznocken
- Stift: HOPPE-Vollstift, 10 mm Längenvariabilität, stufenlose Anpassung durch integrierte Druckfeder im Griffhals
- Befestigung: verdeckt, Gewindeschrauben M5
- Besonderheit: integrierte Basis-Sicherheit



Beschreibung	Nocken Ø	Stiftl. vorsteh. Schrauben	F1				P.E.	Krt.
			Art.-Nr./€					
Fenstergriff, Stück	10	20-30	<b>10763141</b>			10	40	
		M5 x 35/40	<b>25,71</b>					
		32-42	10763108			10	40	
		M5 x 45/50	<b>25,71</b>					

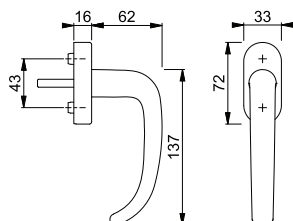

Sonderausführungen auf Anfrage.

**Secustik®**  
**VarioFit®**



Secustik®  
VarioFit®

### ■ San Francisco - E0301/US956

duraplus®

HOPPE-Edelstahl-Dreh-/Kipp-Fenstergriff mit **Secustik®** und **VarioFit®**:

- geprüft nach **DIN EN 13126-3: H2/180-0-5-0-0-0-C1-2** und **RAL-GZ 607/9**
- Rastung: 90°
- Abdeckung: Voll-Abdeckkappe
- Unterkonstruktion: Kunststoff, Stütznocken
- Stift: HOPPE-Vollstift, 10 mm Längenvariabilität, stufenlose Anpassung durch integrierte Druckfeder im Griffhals
- Befestigung: verdeckt, Gewindeschrauben M5
- Besonderheit: integrierte Basis-Sicherheit



Beschreibung	Nocken Ø		Stiftl. vorsteh.		F69			P.E.	Krt.
			Schrauben	Art.-Nr./€					
Fenstergriff, Stück	10	7	20-30	<b>10763781</b>				10	40
			M5 x 35/40	<b>43,09</b>					
			32-42	10763773					10
			M5 x 45/50	<b>43,09</b>					

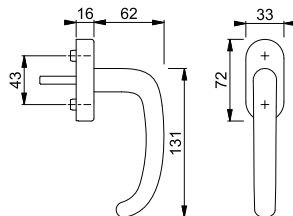

Sonderausführungen auf Anfrage.



Secustik®  
VarioFit®

### ■ Stockholm - 0140/US956

duraplus®

HOPPE-Aluminium-Dreh-/Kipp-Fenstergriff mit **Secustik®** und **VarioFit®**:

- geprüft nach **DIN EN 13126-3: H2/180-0-5-0-0-0-C1-2** und **RAL-GZ 607/9**
- Rastung: 90°
- Abdeckung: Voll-Abdeckkappe
- Unterkonstruktion: Kunststoff, Stütznocken
- Stift: HOPPE-Vollstift, 10 mm Längenvariabilität, stufenlose Anpassung durch integrierte Druckfeder im Griffhals
- Befestigung: verdeckt, Gewindeschrauben M5
- Besonderheit: integrierte Basis-Sicherheit



15



Beschreibung	Nocken Ø		Stiftl. vorsteh.		F1	F9			P.E.	Krt.
			Schrauben	Art.-Nr./€	Art.-Nr./€					
Fenstergriff, Stück	10	7	20-30	<b>10763221</b>				10	40	
			M5 x 35/40	<b>20,54</b>						
			32-42	10763183	10763191			10	40	
			M5 x 45/50	<b>20,54</b>	<b>21,48</b>					

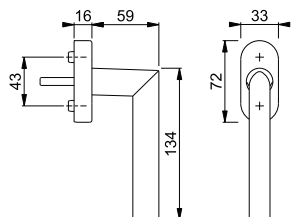

Sonderausführungen auf Anfrage.



Secustik®  
VarioFit®

## Stockholm - E0140/US956

HOPPE-Edelstahl-Dreh-/Kipp-Fenstergriff mit **Secustik®** und **VarioFit®**:

- geprüft nach **DIN EN 13126-3: H2/180-0-5-0-0-0-C1-2** und **RAL-GZ 607/9**
- Rastung: 90°
- Abdeckung: Voll-Abdeckkappe
- Unterkonstruktion: Kunststoff, Stütznocken
- Stift: HOPPE-Vollstift, 10 mm Längenvariabilität, stufenlose Anpassung durch integrierte Druckfeder im Griffhals
- Befestigung: verdeckt, Gewindeschrauben M5
- Besonderheit: integrierte Basis-Sicherheit

duraplus®



Beschreibung	Nocken Ø	Stiftl. vorsteh. Schrauben	F69				P.E.	Krt.
			Art.-Nr./€					
Fenstergriff, Stück	10	20-30	<b>10763829</b>				10	40
		M5 x 35/40	<b>32,98</b>					
		32-42	10763790				10	40
		M5 x 45/50	<b>32,98</b>					

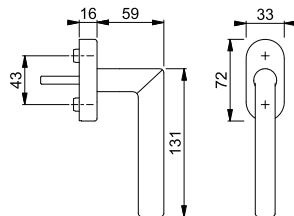

Der Buchstabe **S** in der Farbnummer steht für SecuSan®, die antimikrobielle Oberfläche.

SecuSan®

Sonderausführungen auf Anfrage.



Secu100®

## Tôkyô - 0710S/U26 100NM

HOPPE-Aluminium-Dreh-/Kipp-Fenstergriff mit **Secu100®**, abschließbar:

- geprüft nach **DIN EN 13126-3: H2/180-0-3-0-2-3-C1-2** und **RAL-GZ 607/9**, **RAL100**; erfüllt die Anforderungen nach **DIN EN 1627-1630 RC1-6**
- Schließung: Druckzylinder, Wendeschlüssel
- Rastung: 90°
- Abdeckung: Teil-Abdeckkappe
- Unterkonstruktion: Kunststoff, Stütznocken
- Stift: HOPPE-Vollstift
- Befestigung: verdeckt, für Gewindeschrauben M5

duraplus®



Beschreibung	Nocken Ø	Stiftl. vorsteh. Schrauben	F1	F9	F8707	F9016	P.E.	Krt.
			Art.-Nr./€	Art.-Nr./€	Art.-Nr./€	Art.-Nr./€		
Fenstergriff, abschließbar, Stück	10	32	<b>1827851</b>	1827886	1827894	1827907	10	40
		ohne	<b>31,15</b>	<b>32,64</b>	<b>29,67</b>	<b>29,67</b>		
		35	2019987	1904909	1917507	1917494	10	40
		ohne	<b>31,15</b>	<b>32,64</b>	<b>29,67</b>	<b>29,67</b>		
		40	2168069	2168077	1937882	1937891	10	40
		ohne	<b>31,15</b>	<b>32,64</b>	<b>29,67</b>	<b>29,67</b>		

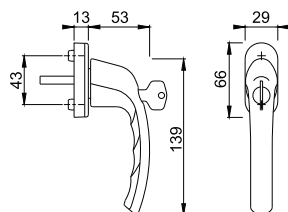

Sonderausführungen und Schließvarianten auf Anfrage.

Kunststoff-Distanzplatte für Sockelerhöhung um 4 mm siehe S. 840.



**Tōkyō - 0710S/U26 TBT1**

duraplus®

HOPPE-Aluminium-Kipp-/Dreh-Fenstergriff mit **TBT1-Funktion**, abschließbar:

- Schließung: Drehzylinder, Wendeschlüssel, in 90°-Stellung abschließbar
- Rastung: 90°
- Abdeckung: Teil-Abdeckkappe
- Unterkonstruktion: Kunststoff, Stütznocken
- Stift: HOPPE-Vollstift
- Befestigung: verdeckt, für Gewindeschrauben M5
- **Achtung:** Um Fehlbedienungen auszuschließen, muss der beigefügte Aufkleber (**TBT**-Bedienung) auf dem Fensterprofil angebracht werden.



Beschreibung	Nocken Ø		Stiftl. vorsteh.	F1	F9	F9016	P.E.	Krt.		
			Schrauben	Art.-Nr./€	Art.-Nr./€	Art.-Nr./€				
Fenstergriff, abschließbar, Stück	10	7	32	<b>2071048</b>	2209959	3053757	10	40		
			ohne	<b>37,60</b>	<b>39,39</b>	<b>35,81</b>				
			35	2199631	2209975	2199640			10	40
			ohne	<b>37,60</b>	<b>39,39</b>	<b>35,81</b>				
			40	2858721	2858756	2361213			10	40
			ohne	<b>37,60</b>	<b>39,39</b>	<b>35,81</b>				

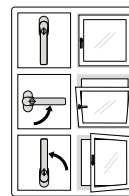
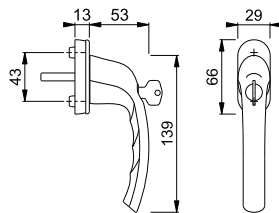

Aufkleber  
TBT

Sonderausführungen auf Anfrage.

Kunststoff-Distanzplatte für  
Sockelerhöhung um 4 mm siehe  
S. 840.



**Tōkyō - 0710S/U26**

duraplus®

HOPPE-Aluminium-Dreh-/Kipp-Fenstergriff, abschließbar:

- Schließung: Druckzylinder, Wendeschlüssel
- Rastung: 90°
- Abdeckung: Teil-Abdeckkappe
- Unterkonstruktion: Kunststoff, Stütznocken
- Stift: HOPPE-Vollstift
- Befestigung: verdeckt, Gewindeschrauben M5

15



Beschreibung	Nocken Ø		Stiftl. vorsteh.	F1	F9	F8707	F9016	P.E.	Krt.
			Schrauben	Art.-Nr./€	Art.-Nr./€	Art.-Nr./€	Art.-Nr./€		
Fenstergriff, abschließbar, Stück	10	7	32	<b>8167363</b>	8157828	8185183	8167355	10	40
			M5 x 40	<b>25,37</b>	<b>26,57</b>	<b>24,16</b>	<b>24,16</b>		
			37	2187155	1983862	1983803	1983774	10	40
			M5 x 45	<b>25,37</b>	<b>26,57</b>	<b>24,16</b>	<b>24,16</b>		
			43				3525363	10	40
			M5 x 50				<b>24,16</b>		

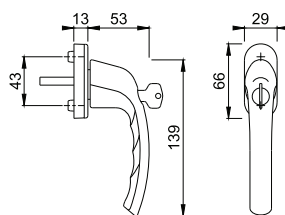

Sonderausführungen auf Anfrage.

Kunststoff-Distanzplatte für  
Sockelerhöhung um 4 mm siehe  
S. 840.



## ■ Tōkyō - 0710SV/U26

duraplus®

HOPPE-Aluminium-Dreh-/Kipp-Fenstergriff mit Druckknopf, selbstsperrend:

- Rastung: 90°
- Abdeckung: Teil-Abdeckkappe
- Unterkonstruktion: Kunststoff, Stütznocken
- Stift: HOPPE-Vollstift
- Befestigung: verdeckt, für Gewindeschrauben M5



Beschreibung	Nocken Ø	Stiftl. vorsteh. ↔	Stiftl. vorsteh.				P.E.	Krt.	
			Schrauben	F1 Art.-Nr./€	F9 Art.-Nr./€	F8707 Art.-Nr./€			F9016 Art.-Nr./€
Fenstergriff mit Druckknopf, Stück	10	7	32	<b>1747472</b>	1757136	1747499	1747501	10	40
			ohne	<b>13,89</b>	<b>14,55</b>	<b>13,23</b>	<b>13,23</b>	10	40
			35	1747536	1747561	1747579	1747587	10	40
			ohne	<b>13,89</b>	<b>14,55</b>	<b>13,23</b>	<b>13,23</b>	10	40
			40	2024701	2151347	1960492	1960484	10	40
			ohne	<b>13,89</b>	<b>14,55</b>	<b>13,23</b>	<b>13,23</b>	10	40

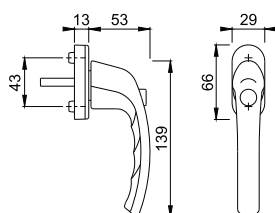

Sonderausführungen auf Anfrage.

Kunststoff-Distanzplatte für  
Sockelerhöhung um 4 mm siehe  
S. 840.



## ■ Tōkyō - 0710/U26

duraplus®

HOPPE-Aluminium-Dreh-/Kipp-Fenstergriff:

- geprüft nach **DIN EN 13126-3: H2/180-0-5-0-0-0-C1-2** und **RAL-GZ 607/9**
- Rastung: 90°
- Abdeckung: Teil-Abdeckkappe
- Unterkonstruktion: Kunststoff, Stütznocken
- Stift: HOPPE-Vollstift
- Befestigung: verdeckt, für Gewindeschrauben M5



Beschreibung	Nocken Ø	Stiftl. vorsteh. ↔	Stiftl. vorsteh.				P.E.	Krt.	
			Schrauben	F1 Art.-Nr./€	F9 Art.-Nr./€	F8707 Art.-Nr./€			F9016 Art.-Nr./€
Fenstergriff, Stück	10	7	32	<b>8106619</b>	8106650	8106668	8106700	20	120
			ohne	<b>7,91</b>	<b>8,26</b>	<b>7,19</b>	<b>7,19</b>	20	120
			35	8127680	8155525	8218885	8127672	20	120
			ohne	<b>7,91</b>	<b>8,26</b>	<b>7,19</b>	<b>7,19</b>	20	120
			40	8128548	2151339	1784513	8127607	20	120
			ohne	<b>7,91</b>	<b>8,26</b>	<b>7,19</b>	<b>7,19</b>	20	120

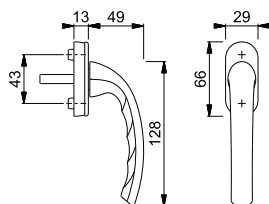

Sonderausführungen auf Anfrage.

Kunststoff-Distanzplatte für  
Sockelerhöhung um 4 mm siehe  
S. 840.



SecuForte®  
VarioFit®



Fenstergriffe mit SecuForte® haben beim Innovationswettbewerb der Messe EQUIPBAIE 2018 in Paris einen der Preise als „Beste Innovation“ erhalten.

## Toulon - 0737S/UD9024

duraplus®



HOPPE-Aluminium-Dreh-/Kipp-Fenstergriff mit **SecuForte®** und **VarioFit®**, abschließbar:

- geprüft nach **DIN EN 13126-3: H2/180-0-3-0-3-3-C1-2** und **RAL-GZ 607/9, RAL200**; erfüllt die Anforderungen nach **DIN EN 1627-1630 RC1-6**
- Schließung: Drehzylinder, Wendeschlüssel
- Rastung: 90°
- Abdeckung: Teil-Abdeckkappe
- Unterkonstruktion: Kunststoff, Stütznocken
- Stift: HOPPE-Vollstift, 10 mm Längenvariabilität, stufenlose Anpassung durch integrierte Druckfeder im Griffhals
- Befestigung: verdeckt, Gewindeschrauben M5
- Besonderheit: automatische Sperrfunktion in Geschlossen-Stellung (0°) und in Kippstellung (180°)
- **Achtung:** Um Fehlbedienungen auszuschließen, muss der beigefügte Aufkleber (**SecuForte®**-Bedienung) auf dem Fensterprofil angebracht werden.



Beschreibung	Nocken Ø	Stiftl. vorsteh. Schrauben	F1 Art.-Nr./€	F9 Art.-Nr./€	F9016 Art.-Nr./€	F9714M Art.-Nr./€	P.E.	Krt.
Fenstergriff, abschließbar, Stück	10	20-30	<b>11738066</b>	11738108	11738121	11738157	10	40
		M5 x 35/40	<b>47,99</b>	<b>50,27</b>	<b>45,70</b>	<b>50,27</b>		
		32-42	11737475	11738005	11738029	11738054	10	40
		M5 x 45/50	<b>47,99</b>	<b>50,27</b>	<b>45,70</b>	<b>50,27</b>		

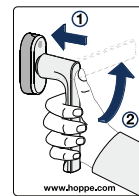
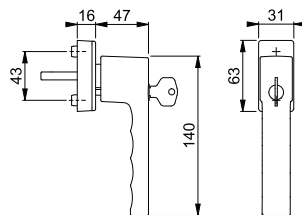

Aufkleber  
SecuForte®

Sonderausführungen und Schließvarianten auf Anfrage.



Secu100®  
Secustik®  
VarioFit®

## Toulon - 0737S/US947-1 100NM

duraplus®



15

HOPPE-Aluminium-Dreh-/Kipp-Fenstergriff mit **Secu100®** + **Secustik®** und **VarioFit®**, abschließbar:

- geprüft nach **DIN EN 13126-3: H2/180-0-3-0-2-3-C1-2** und **RAL-GZ 607/9, RAL100**; erfüllt die Anforderungen nach **DIN EN 1627-1630 RC1-6**
- Schließung: Druckzylinder, Wendeschlüssel
- Rastung: 90°
- Abdeckung: Teil-Abdeckkappe
- Unterkonstruktion: Kunststoff, Stütznocken
- Stift: HOPPE-Vollstift, 10 mm Längenvariabilität, stufenlose Anpassung durch integrierte Druckfeder im Griffhals
- Befestigung: verdeckt, Gewindeschrauben M5
- Besonderheit: integrierte Basis-Sicherheit



Beschreibung	Nocken Ø	Stiftl. vorsteh. Schrauben	F1 Art.-Nr./€	F9 Art.-Nr./€	F8707 Art.-Nr./€	F9016 Art.-Nr./€	P.E.	Krt.
Fenstergriff, abschließbar, Stück	10	32-42	<b>10764792</b>	10764821	10764830	10764848	2	20
		M5 x 50/55	<b>40,21</b>	<b>42,13</b>	<b>38,30</b>	<b>38,30</b>		
Beschreibung	Nocken Ø	Stiftl. vorsteh. Schrauben	F9714M				P.E.	Krt.
Fenstergriff, abschließbar, Stück	10	32-42	11506246				2	20
		M5 x 50/55	<b>42,13</b>					

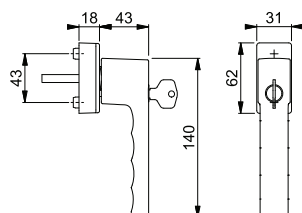

Sonderausführungen und Schließvarianten auf Anfrage.



SecuTBT®

## ■ Toulon - 0737S/U947 TBT4

duraplus®

HOPPE-Aluminium-Kipp-/Dreh-Fenstergriff mit **SecuTBT®**, abschließbar:

- Schließung: Drehzylinder, Wendeschlüssel, in 0°- und 90°-Stellung abschließbar, automatische Verriegelungsfunktion
- Rastung: 90°
- Abdeckung: Teil-Abdeckkappe
- Unterkonstruktion: Kunststoff, Stütznocken
- Stift: HOPPE-Vollstift
- Befestigung: verdeckt, Gewindeschrauben M5
- **Achtung:** Um Fehlbedienungen auszuschließen, muss der beigelegte Aufkleber (**SecuTBT®**-Bedienung) auf dem Fensterprofil angebracht werden.



Beschreibung	Nocken Ø	Stiftl. vorsteh. Schrauben	F1	F9	F9016	F9714M	P.E.	Krt.	
			Art.-Nr./€	Art.-Nr./€	Art.-Nr./€	Art.-Nr./€			
Fenstergriff, abschließbar, Stück	10	7	32	<b>3937851</b>	3937940	3938029	11689031	2	20
			M5 x 40	<b>42,66</b>	<b>44,69</b>	<b>40,63</b>	<b>44,69</b>		
			37	3937860	3937958	3938037	11682802	2	20
			M5 x 45	<b>42,66</b>	<b>44,69</b>	<b>40,63</b>	<b>44,69</b>		
			43	3937878	3937966	3938045	11864370	2	20
			M5 x 50	<b>42,66</b>	<b>44,69</b>	<b>40,63</b>	<b>44,69</b>		

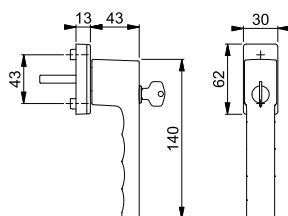

Aufkleber  
SecuTBT®

Sonderausführungen auf Anfrage.



SecuDuplex®

## ■ Toulon - 0737SVS/U947

duraplus®

HOPPE-Aluminium-Dreh-/Kipp-Fenstergriff mit **SecuDuplex®**, abschließbar:

- Schließung: Druckknopf-Schließzylinder, Wendeschlüssel
- Rastung: 90°
- Abdeckung: Teil-Abdeckkappe
- Unterkonstruktion: Kunststoff, Stütznocken
- Stift: HOPPE-Vollstift
- Befestigung: verdeckt, Gewindeschrauben M5



Beschreibung	Nocken Ø	Stiftl. vorsteh. Schrauben	F1	F9	F9016	P.E.	Krt.	
			Art.-Nr./€	Art.-Nr./€	Art.-Nr./€			
Fenstergriff, abschließbar, Stück	10	7	32	<b>3937641</b>	3937747	3937819	2	20
			M5 x 40	<b>26,52</b>	<b>27,79</b>	<b>25,26</b>		
			37	3937659	3937755	3937827	2	20
			M5 x 45	<b>26,52</b>	<b>27,79</b>	<b>25,26</b>		
			43	3937667	3937763	3937835	2	20
			M5 x 50	<b>26,52</b>	<b>27,79</b>	<b>25,26</b>		

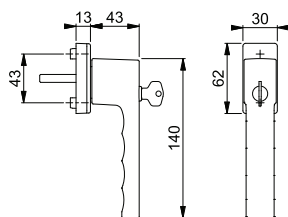

Sonderausführungen auf Anfrage.





**Toulon - 0737SV/U947**

duraplus®

HOPPE-Aluminium-Dreh-/Kipp-Fenstergriff mit Druckknopf, selbstsperrend:

- Rastung: 90°
- Abdeckung: Teil-Abdeckkappe
- Unterkonstruktion: Kunststoff, Stütznocken
- Stift: HOPPE-Vollstift
- Befestigung: verdeckt, Gewindeschrauben M5



Beschreibung	Nocken Ø		Stiftl. vorsteh. Schrauben	F1	F9	F9016	P.E.	Krt.
				Art.-Nr./€	Art.-Nr./€	Art.-Nr./€		
Fenstergriff mit Druckknopf, Stück	10	7	32	<b>3937448</b>	3937536	3937608	2	20
			M5 x 40	<b>15,21</b>	<b>15,94</b>	<b>14,49</b>		
			37	3937456	3937544	3937616		
			43	3937464	3937552	3937624	2	20
			M5 x 50	<b>15,21</b>	<b>15,94</b>	<b>14,49</b>		

Sonderausführungen auf Anfrage.

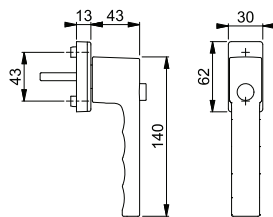

**Toulon - 0737/UD9024**

duraplus®

HOPPE-Aluminium-Dreh-/Kipp-Fenstergriff mit **SecuForte®** und **VarioFit®**:

- geprüft nach **DIN EN 13126-3: H2/180-0-3-0-1-1-C1-2** und **RAL-GZ 607/9**
- Rastung: 90°
- Abdeckung: Teil-Abdeckkappe
- Unterkonstruktion: Kunststoff, Stütznocken
- Stift: HOPPE-Vollstift, 10 mm Längenvariabilität, stufenlose Anpassung durch integrierte Druckfeder im Griffhals
- Befestigung: verdeckt, Gewindeschrauben M5
- Besonderheit: automatische Sperrfunktion in Geschlossen-Stellung (0°) und in Kippstellung (180°)
- **Achtung:** Um Fehlbedienungen auszuschließen, muss der beigegefügte Aufkleber (**SecuForte®**-Bedienung) auf dem Fensterprofil angebracht werden.





15



**SecuForte®**  
**VarioFit®**



Fenstergriffe mit SecuForte® haben beim Innovationswettbewerb der Messe EQUIPBAIE 2018 in Paris einen der Preise als „Beste Innovation“ erhalten.

Beschreibung	Nocken Ø		Stiftl. vorsteh. Schrauben	F1	F9	F31-1	F8707	P.E.	Krt.
				Art.-Nr./€	Art.-Nr./€	Art.-Nr./€	Art.-Nr./€		
Fenstergriff, Stück	10	7	20-30	<b>11736057</b>	11736082	11736112	11736227	10	60
			M5 x 35/40	<b>15,29</b>	<b>15,99</b>	<b>27,80</b>	<b>13,90</b>		
			32-42	11735880	11736008	11736015	11736033		
			M5 x 45/50	<b>15,29</b>	<b>15,99</b>	<b>27,80</b>	<b>13,90</b>		
Beschreibung	Nocken Ø		Stiftl. vorsteh. Schrauben	F9016	F9714M			P.E.	Krt.
				Art.-Nr./€	Art.-Nr./€				
Fenstergriff, Stück	10	7	20-30	11736215	11736239			10	60
			M5 x 35/40	<b>13,90</b>	<b>15,29</b>				
			32-42	11736021	11736045				
			M5 x 45/50	<b>13,90</b>	<b>15,29</b>				

Sonderausführungen auf Anfrage.

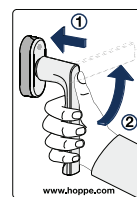
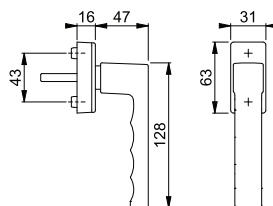

Aufkleber SecuForte®



Secustik®  
VarioFit®

## ■ Toulon - 0737/US947

duraplus®



HOPPE-Aluminium-Dreh-/Kipp-Fenstergriff mit **Secustik®** und **VarioFit®**:

- geprüft nach **DIN EN 13126-3: H2/180-0-5-0-0-0-C1-2** und **RAL-GZ 607/9**
- Rastung: 90°
- Abdeckung: Teil-Abdeckkappe
- Unterkonstruktion: Kunststoff, Stütznocken
- Stift: HOPPE-Vollstift, 10 mm Längenvariabilität, stufenlose Anpassung durch integrierte Druckfeder im Griffhals
- Befestigung: verdeckt, Gewindeschrauben M5
- Besonderheit: integrierte Basis-Sicherheit



Beschreibung	Nocken Ø	Stiftl. vorsteh. Schrauben	F1	F9	F8707	F9016	P.E.	Krt.
			Art.-Nr./€	Art.-Nr./€	Art.-Nr./€	Art.-Nr./€		
Fenstergriff, Stück	10	7 32-42 M5 x 45/50	<b>3937114</b> <b>12,17</b>	3937157 <b>12,73</b>	3937173 <b>11,07</b>	3937181 <b>11,07</b>	10	60
Beschreibung	Nocken Ø	Stiftl. vorsteh. Schrauben	F9714M				P.E.	Krt.
			Art.-Nr./€					
Fenstergriff, Stück	10	7 32-42 M5 x 55/60	11586904 <b>12,17</b>				10	60

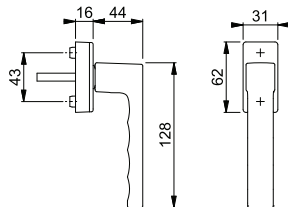

Sonderausführungen auf Anfrage.



Secustik®  
VarioFit®

## ■ Trondheim - E0430/US956

duraplus®



HOPPE-Edelstahl-Dreh-/Kipp-Fenstergriff mit **Secustik®** und **VarioFit®**:

- geprüft nach **DIN EN 13126-3: H2/180-0-5-0-0-0-C1-2** und **RAL-GZ 607/9**
- Rastung: 90°
- Abdeckung: Voll-Abdeckkappe
- Unterkonstruktion: Kunststoff, Stütznocken
- Stift: HOPPE-Vollstift, 10 mm Längenvariabilität, stufenlose Anpassung durch integrierte Druckfeder im Griffhals
- Befestigung: verdeckt, Gewindeschrauben M5
- Besonderheit: integrierte Basis-Sicherheit



Beschreibung	Nocken Ø	Stiftl. vorsteh. Schrauben	F69				P.E.	Krt.
			Art.-Nr./€					
Fenstergriff, Stück	10	7 20-30 M5 x 35/40	<b>10763853</b> <b>34,27</b>				10	40
		32-42	10763845				10	40
		M5 x 45/50	<b>34,27</b>					

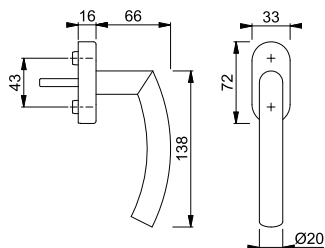

Sonderausführungen auf Anfrage.



Secustik®  
VarioFit®

## Verona - 0510/US952

- HOPPE-Aluminium-Dreh-/Kipp-Fenstergriff mit **Secustik®** und **VarioFit®**:
- geprüft nach **DIN EN 13126-3: H2/180-0-5-0-0-0-C1-2** und **RAL-GZ 607/9**
  - Rastung: 90°
  - Abdeckung: Teil-Abdeckkappe
  - Unterkonstruktion: Kunststoff, Stütznocken
  - Stift: HOPPE-Vollstift, 10 mm Längenvariabilität, stufenlose Anpassung durch integrierte Druckfeder im Griffhals
  - Befestigung: verdeckt, Gewindeschrauben M5
  - Besonderheit: integrierte Basis-Sicherheit

duraplus®



Beschreibung	Nocken Ø	Stiftl. vorsteh. Schrauben	F1	F9	P.E.	Krt.
			Art.-Nr./€	Art.-Nr./€		
Fenstergriff, Stück	10	32-42 M5 x 45/50	<b>10761794</b> <b>12,46</b>	10761831 <b>13,03</b>	10	60

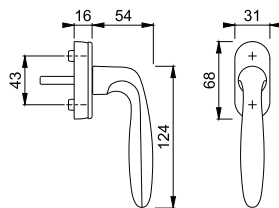

Sonderausführungen auf Anfrage.



Secustik®  
VarioFit®

## Verona - E0800/US956

- HOPPE-Edelstahl-Dreh-/Kipp-Fenstergriff mit **Secustik®** und **VarioFit®**:
- geprüft nach **DIN EN 13126-3: H2/180-0-5-0-0-0-C1-2** und **RAL-GZ 607/9**
  - Rastung: 90°
  - Abdeckung: Voll-Abdeckkappe
  - Unterkonstruktion: Kunststoff, Stütznocken
  - Stift: HOPPE-Vollstift, 10 mm Längenvariabilität, stufenlose Anpassung durch integrierte Druckfeder im Griffhals
  - Befestigung: verdeckt, Gewindeschrauben M5
  - Besonderheit: integrierte Basis-Sicherheit

duraplus®



15



Beschreibung	Nocken Ø	Stiftl. vorsteh. Schrauben	F69	P.E.	Krt.
			Art.-Nr./€		
Fenstergriff, Stück	10	20-30	<b>10763870</b>	10	40
		M5 x 35/40	<b>68,79</b>	10	40
		M5 x 45/50	10763861 <b>68,79</b>	10	40

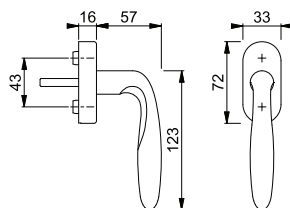

Sonderausführungen auf Anfrage.



Secustik®  
VarioFit®

## Verona - M051/US956

duraplus®



HOPPE-Messing-Dreh-/Kipp-Fenstergriff mit **Secustik®** und **VarioFit®**:

- geprüft nach **DIN EN 13126-3: H2/180-0-4-0-0-0-C1-2** und **RAL-GZ 607/9**
- Rastung: 90°
- Abdeckung: Voll-Abdeckkappe
- Unterkonstruktion: Kunststoff, Stütznocken
- Stift: HOPPE-Vollstift, 10 mm Längenvariabilität, stufenlose Anpassung durch integrierte Druckfeder im Griffhals
- Befestigung: verdeckt, Gewindeschrauben M5
- Besonderheit: integrierte Basis-Sicherheit



Beschreibung	Nocken Ø	Stiftl. vorsteh. Schrauben	F49-R Art.-Nr./€	F77-R Art.-Nr./€	P.E.	Krt.
Fenstergriff, Stück	10	7 32-42 M5 x 45/50	11568239 <b>43,48</b>	<b>11568276</b> <b>50,17</b>	1	10

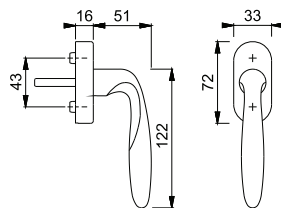

Resista® wird auf alle Oberflächen gewährt, die in der Farbnummer den Buchstaben **R** enthalten.

Resista®

Sonderausführungen auf Anfrage.



Secustik®  
VarioFit®

## Vitória - M0515/US956

duraplus®



HOPPE-Messing-Dreh-/Kipp-Fenstergriff mit **Secustik®** und **VarioFit®**:

- geprüft nach **DIN EN 13126-3: H2/180-0-4-0-0-0-C1-2** und **RAL-GZ 607/9**
- Rastung: 90°
- Abdeckung: Voll-Abdeckkappe
- Unterkonstruktion: Kunststoff, Stütznocken
- Stift: HOPPE-Vollstift, 10 mm Längenvariabilität, stufenlose Anpassung durch integrierte Druckfeder im Griffhals
- Befestigung: verdeckt, Gewindeschrauben M5
- Besonderheit: integrierte Basis-Sicherheit



Beschreibung	Nocken Ø	Stiftl. vorsteh. Schrauben	F41-R Art.-Nr./€	F49-R Art.-Nr./€	F77-R Art.-Nr./€	P.E.	Krt.
Fenstergriff, Stück	10	7 32-42 M5 x 45/50	10809022 <b>35,64</b>	11568295 <b>35,64</b>	<b>11568689</b> <b>41,12</b>	1	10

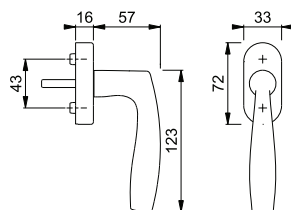

Resista® wird auf alle Oberflächen gewährt, die in der Farbnummer den Buchstaben **R** enthalten.

Resista®

Sonderausführungen auf Anfrage.



## London - SG013

duraplus®

HOPPE-Aluminium-Fenster-Steckgriff:

- Stift: HOPPE-Vollstift
- Besonderheit: für das Einstecken in Fenster-Getriebeüsse, die mit einer Griffloch-Verdeckrosette abgedeckt sind

Beschreibung	Stiftl. vorsteh.	F9016 Art.-Nr./€	P.E.	Krt.
Steckgriff, Stück	7 45	<b>713035</b> <b>15,21</b>	5	30

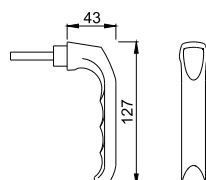

Passende Griffloch-Verdeckrosetten siehe ab. S. 669.



**Tōkyō - SG0710RH**

duraplus®

HOPPE-Aluminium-Fenster-Steckgriff:

- Stift: HOPPE-Vollstift
- Besonderheit: für das Einstecken in Fenster-GetriebeNüsse, die mit einer Griffloch-Verdeckrosette abgedeckt sind

Beschreibung	Stiftl. vorsteh.	F9016				P.E.	Krt.
		Art.-Nr./€					
Steckgriff, Stück	7	45	<b>1776281</b> <b>13,11</b>			5	30

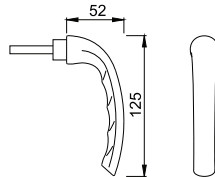

Passende Griffloch-Verdeckrosetten siehe ab. S. 669.



**U26SV**

duraplus®

HOPPE-Aluminium-Fenster-Griffloch-Verdeckrosette:

- Abdeckung: verschiebbare Teil-Abdeckkappe
- Unterkonstruktion: Kunststoff, Stütznocken
- Befestigung: verdeckt, für Gewindeschrauben M5
- Besonderheit: geeignet für das Abdecken der Fenster-GetriebeNuss

Beschreibung	Nocken Ø	Schrauben	F1	F9	F8707	F9016	P.E.	Krt.
			Art.-Nr./€	Art.-Nr./€	Art.-Nr./€	Art.-Nr./€		
Griffloch-Verdeckrosette, Stück	10	ohne	<b>672240</b> <b>9,18</b>	811601 <b>9,60</b>	1838024 <b>8,35</b>	1721504 <b>8,35</b>	10	60

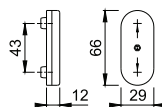

Passende Steckgriffe siehe S. 668.

15



**U34SV**

duraplus®

HOPPE-Aluminium-Fenster-Griffloch-Verdeckrosette:

- Abdeckung: verschiebbare Teil-Abdeckkappe
- Unterkonstruktion: Kunststoff, Stütznocken
- Befestigung: verdeckt, für Gewindeschrauben M5
- Besonderheit: geeignet für das Abdecken der Fenster-GetriebeNuss

Beschreibung	Nocken Ø	Schrauben	F1	F9	F8019	F9016	P.E.	Krt.
			Art.-Nr./€	Art.-Nr./€	Art.-Nr./€	Art.-Nr./€		
Griffloch-Verdeckrosette, Stück	10	ohne	<b>686551</b> <b>9,18</b>	735709 <b>9,60</b>	671472 <b>10,85</b>	569571 <b>8,35</b>	10	60

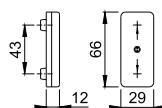

Passende Steckgriffe siehe S. 668.



## U956V

duraplus®

HOPPE-Aluminium-Fenster-Griffloch-Verdeckrosette:

- Abdeckung: Voll-Abdeckkappe, schwenkbares Abdeckblech
- Unterkonstruktion: Kunststoff, Stütznocken
- Befestigung: verdeckt, für Gewindeschrauben M5
- Besonderheit: geeignet für das Abdecken der Fenster-Getriebenuß

Beschreibung	Nocken Ø	Schrauben	F1	P.E.	Krt.
			Art.-Nr./€		
Griffloch-Verdeckrosette, Stück	10	ohne	<b>3077708</b> <b>20,65</b>	10	60

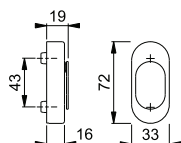

Passende Steckgriffe siehe S. 668.



## EU956V

duraplus®

HOPPE-Edelstahl-Fenster-Griffloch-Verdeckrosette:

- Abdeckung: Voll-Abdeckkappe, schwenkbares Abdeckblech
- Unterkonstruktion: Kunststoff, Stütznocken
- Befestigung: verdeckt, für Gewindeschrauben M5
- Besonderheit: geeignet für das Abdecken der Fenster-Getriebenuß



Beschreibung	Nocken Ø	Schrauben	F69	P.E.	Krt.
			Art.-Nr./€		
Griffloch-Verdeckrosette, Stück	10	ohne	<b>3043065</b> <b>30,83</b>	10	60

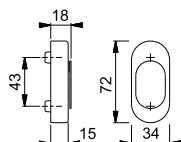

Passende Steckgriffe siehe S. 668.



SecuSelect®  
Secustik®  
Schnellstift

## AUS950S

duraplus®



HOPPE-Aluminium-Dreh-/Kipp-Fenstergriff-Rosette **SecuSelect®** mit **Secustik®**, abschließbar:

- geprüft nach **DIN EN 13126-3: H2/180-0-3-0-3-3-C1-2** und **RAL-GZ 607/9, RAL200**; erfüllt die Anforderungen nach **DIN EN 1627-1630 RC1-6**
- Schließung: Druckzylinder, Wendeschlüssel
- Rastung: 90°
- Abdeckung: Voll-Abdeckkappe
- Unterkonstruktion: Zamak, Stütznocken
- Stift: **HOPPE-Schnellstift** mit HOPPE-Vollstift
- Befestigung: verdeckt, Gewindeschrauben M5
- Besonderheit: integrierte Basis-Sicherheit



Beschreibung	Nocken Ø	Stiftl. vorsteh. 7	Stiftl. vorsteh.				P.E.	Krt.	
			Schrauben	F1 Art.-Nr./€	F1-2-S Art.-Nr./€	F9 Art.-Nr./€			F8707 Art.-Nr./€
Fenstergriff-Rosette, abschließbar, Stück	10	7	32 M5 x 45	<b>11507865</b> <b>82,38</b>	11635927 <b>90,27</b>	11677855 <b>86,30</b>	11677795 <b>78,46</b>	1	20
			37 M5 x 50	11507883 <b>82,38</b>		11585456 <b>86,30</b>	11677806 <b>78,46</b>	1	20
			43 M5 x 55	11507895 <b>82,38</b>	11635988 <b>90,27</b>	11677867 <b>86,30</b>		1	20
Beschreibung	Nocken Ø	Stiftl. vorsteh. 7	Stiftl. vorsteh.					P.E.	Krt.
			Schrauben	F9016 Art.-Nr./€	F9714M Art.-Nr./€				
Fenstergriff-Rosette, abschließbar, Stück	10	7	24 M5 x 40		11954759 <b>86,30</b>			1	20
			32 M5 x 45	11677825 <b>78,46</b>	12009702 <b>86,30</b>			1	20
			37 M5 x 50	11677831 <b>78,46</b>	11585468 <b>86,30</b>			1	20
			43 M5 x 55	11677843 <b>78,46</b>	11954760 <b>86,30</b>			1	20

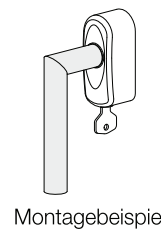
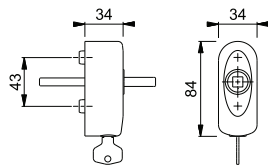

Montagebeispiel

Der Buchstabe **S** in der Farbnummer steht für SecuSan®, die antimikrobielle Oberfläche.

SecuSan®

Ausschließlich kombinierbar mit HOPPE-Schnellstift-Türgriff-Lochteilen siehe ab S. 675.

Weitere Zylindervarianten ab S. 685.



SecuSelect®

Secustik®

SecuTBT®

Schnellstift®

## AUS950S TBT4

duraplus®

HOPPE-Aluminium-Kipp-/Dreh-Fenstergriff-Rosette **SecuSelect®** mit **Secustik®** und **SecuTBT®**, abschließbar:

- erfüllt die Anforderungen nach **DIN EN 1627-1630 RC1-6**
- Schließung: Drehzylinder, Wendeschlüssel, in 0°- und 90°-Stellung abschließbar, automatische Verriegelungsfunktion
- Rastung: 90°
- Abdeckung: Voll-Abdeckkappe
- Unterkonstruktion: Zamak, Stütznocken
- Stift: **HOPPE-Schnellstift** mit HOPPE-Vollstift
- Befestigung: verdeckt, Gewindeschrauben M5
- Besonderheit: integrierte Basis-Sicherheit
- **Achtung:** Um Fehlbedienungen auszuschließen, muss der beigegefügte Aufkleber (**SecuTBT®**-Bedienung) auf dem Fensterprofil angebracht werden.



Beschreibung	Nocken Ø	Stiftl. vorsteh. Schrauben	F1 Art.-Nr./€	F1-2-S Art.-Nr./€	F9 Art.-Nr./€	F9016 Art.-Nr./€	P.E.	Krt.
Fenstergriff-Rosette, abschließbar, Stück	10	32 M5 x 45	<b>11634170</b> <b>100,96</b>		11677946 <b>105,77</b>	11677880 <b>96,16</b>	1	20
		37 M5 x 50	11634248 <b>100,96</b>	11636014 <b>107,97</b>	11677958 <b>105,77</b>	11677892 <b>96,16</b>	1	20
		43 M5 x 55	11634418 <b>100,96</b>	11636026 <b>107,97</b>		11677909 <b>96,16</b>	1	20
Beschreibung	Nocken Ø	Stiftl. vorsteh. Schrauben	F9714M Art.-Nr./€				P.E.	Krt.
Fenstergriff-Rosette, abschließbar, Stück	10	24 M5 x 40	11954796 <b>105,77</b>				1	20
		32 M5 x 45	11954802 <b>105,77</b>				1	20
		37 M5 x 50	11954814 <b>105,77</b>				1	20
		43 M5 x 55	11954826 <b>105,77</b>				1	20

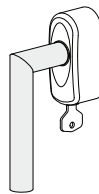
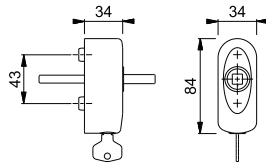

Montage-  
beispiel

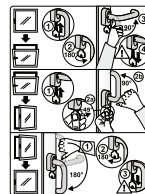

Aufkleber  
SecuTBT®

Der Buchstabe **S** in der Farbnummer steht für SecuSan®, die antimikrobielle Oberfläche.

**SecuSan®**

Ausschließlich kombinierbar mit HOPPE-Schnellstift-Türgriff-Lochteilen siehe ab S. 675.

Weitere Zylindervarianten ab S. 685.





SecuSelect®  
Secustik®  
Schnellstift

## EUS950S

duraplus®



HOPPE-Edelstahl-Dreh-/Kipp-Fenstergriff-Rosette **SecuSelect®** mit **Secustik®**, abschließbar:

- geprüft nach **DIN EN 13126-3: H2/180-0-3-0-3-3-C1-2** und **RAL-GZ 607/9, RAL200**; erfüllt die Anforderungen nach **DIN EN 1627-1630 RC1-6**
- Schließung: Druckzylinder, Wendeschlüssel
- Rastung: 90°
- Abdeckung: Voll-Abdeckkappe
- Unterkonstruktion: Zamak, Stütznocken
- Stift: **HOPPE-Schnellstift** mit HOPPE-Vollstift
- Befestigung: verdeckt, Gewindeschrauben M5
- Besonderheit: integrierte Basis-Sicherheit



Beschreibung	Nocken Ø	Stiftl. vorsteh. Schrauben	F69	F69-S	P.E.	Krt.
			Art.-Nr./€	Art.-Nr./€		
Fenstergriff-Rosette, abschließbar, Stück	10	32	<b>11517755</b>		1	20
		M5 x 45	<b>124,82</b>			
		37	11517761	11636233	1	20
		M5 x 50	<b>124,82</b>	<b>136,63</b>		
		43	11517773	11636245	1	20
		M5 x 55	<b>124,82</b>	<b>136,63</b>		

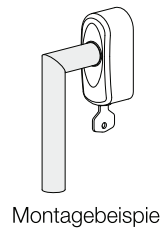
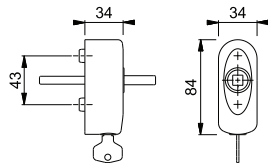

Montagebeispiel

Der Buchstabe **S** in der Farbnummer steht für SecuSan®, die antimikrobielle Oberfläche.

SecuSan®

Ausschließlich kombinierbar mit HOPPE-Schnellstift-Türgriff-Lochteilen siehe ab S. 675.

Weitere Zylindervarianten ab S. 685.



SecuSelect®  
Secustik®  
SecuTBT®  
Schnellstift

## EUS950S TBT4

duraplus®

HOPPE-Edelstahl-Kipp-/Dreh-Fenstergriff-Rosette **SecuSelect®** mit **Secustik®** und **SecuTBT®**, abschließbar:

- erfüllt die Anforderungen nach **DIN EN 1627-1630 RC1-6**
- Schließung: Drehzylinder, Wendeschlüssel, in 0°- und 90°-Stellung abschließbar, automatische Verriegelungsfunktion
- Rastung: 90°
- Abdeckung: Voll-Abdeckkappe
- Unterkonstruktion: Zamak, Stütznocken
- Stift: **HOPPE-Schnellstift** mit HOPPE-Vollstift
- Befestigung: verdeckt, Gewindeschrauben M5
- Besonderheit: integrierte Basis-Sicherheit
- **Achtung:** Um Fehlbedienungen auszuschließen, muss der beigegefügte Aufkleber (**SecuTBT®**-Bedienung) auf dem Fensterprofil angebracht werden.



Beschreibung	Nocken Ø	Stiftl. vorsteh. Schrauben	F69	F69-S	P.E.	Krt.
			Art.-Nr./€	Art.-Nr./€		
Fenstergriff-Rosette, abschließbar, Stück	10	32	<b>11634492</b>	11636257	1	20
		M5 x 45	<b>142,52</b>	<b>154,33</b>		
		37	11634509	11636269	1	20
		M5 x 50	<b>142,52</b>	<b>154,33</b>		
		43	11634510	11636270	1	20
		M5 x 55	<b>142,52</b>	<b>154,33</b>		

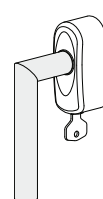
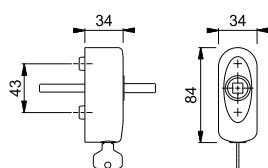

Montagebeispiel

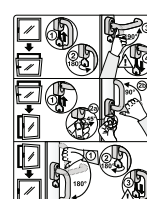

Aufkleber SecuTBT®

Der Buchstabe **S** in der Farbnummer steht für SecuSan®, die antimikrobielle Oberfläche.

SecuSan®

Ausschließlich kombinierbar mit HOPPE-Schnellstift-Türgriff-Lochteilen siehe ab S. 675.

Weitere Zylindervarianten ab S. 685.



SecuSelect®  
Secustik®  
Schnellstift®

## MUS950S

duraplus®



HOPPE-Messing-Dreh-/Kipp-Fenstergriff-Rosette **SecuSelect®** mit **Secustik®**, abschließbar:

- geprüft nach **DIN EN 13126-3: H2/180-0-3-0-3-C1-2** und **RAL-GZ 607/9, RAL200**; erfüllt die Anforderungen nach **DIN EN 1627-1630 RC1-6**
- Schließung: Druckzylinder, Wendeschlüssel
- Rastung: 90°
- Abdeckung: Voll-Abdeckkappe
- Unterkonstruktion: Zamak, Stütznocken
- Stift: **HOPPE-Schnellstift** mit HOPPE-Vollstift
- Befestigung: verdeckt, Gewindeschrauben M5
- Besonderheit: integrierte Basis-Sicherheit



Beschreibung	Nocken Ø	Stiftl. vorsteh.	Farbvarianten				P.E.	Krt.	
			F41-R	F49-R	F77-R	F84-1-R			
Fenstergriff-Rosette, abschließbar, Stück	10	7	32	<b>11522185</b>	11522082	11521995	11838814	1	20
			M5 x 45	<b>165,37</b>	<b>165,37</b>	<b>190,82</b>	<b>178,09</b>		
			37	11522203	11522094	11522045	11838851	1	20
			M5 x 50	<b>165,37</b>	<b>165,37</b>	<b>190,82</b>	<b>178,09</b>		
Beschreibung	10	7	43	11522215	11522100	11522057	11838899	1	20
			M5 x 55	<b>165,37</b>	<b>165,37</b>	<b>190,82</b>	<b>178,09</b>		
			Stiftl. vorsteh.	F96-1-R	F97-1-R				
			Schrauben	Art.-Nr./€	Art.-Nr./€			P.E.	Krt.
Fenstergriff-Rosette, abschließbar, Stück	10	7	32	11838826	11838838			1	20
			M5 x 45	<b>178,09</b>	<b>178,09</b>				
			37	11838863	11838875			1	20
			M5 x 50	<b>178,09</b>	<b>178,09</b>				
			43	11838905	11838917			1	20
			M5 x 55	<b>178,09</b>	<b>178,09</b>				

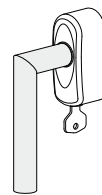
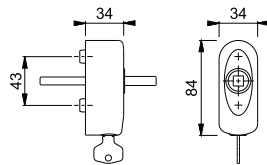

Montagebeispiel

Resista® wird auf alle Oberflächen gewährt, die in der Farbnummer den Buchstaben **R** enthalten.

**Resista®**

Ausschließlich kombinierbar mit HOPPE-Schnellstift-Türgriff-Lochteilen siehe ab S. 675.

Weitere Zylindervarianten ab S. 685.



SecuSelect®  
Secustik®  
SecuTBT®  
Schnellstift

### MUS950S TBT4

duraplus®

HOPPE-Messing-Kipp-/Dreh-Fenstergriff-Rosette **SecuSelect®** mit **Secustik®** und **SecuTBT®**, abschließbar:

- erfüllt die Anforderungen nach **DIN EN 1627-1630 RC1-6**
- Schließung: Drehzylinder, Wendeschlüssel, in 0°- und 90°-Stellung abschließbar, automatische Verriegelungsfunktion
- Rastung: 90°
- Abdeckung: Voll-Abdeckkappe
- Unterkonstruktion: Zamak, Stütznocken
- Stift: **HOPPE-Schnellstift** mit HOPPE-Vollstift
- Befestigung: verdeckt, Gewindeschrauben M5
- Besonderheit: integrierte Basis-Sicherheit
- **Achtung:** Um Fehlbedienungen auszuschließen, muss der beigegefügte Aufkleber (**SecuTBT®**-Bedienung) auf dem Fensterprofil angebracht werden.



Beschreibung	Nocken Ø		Stiftl. vorsteh. Schrauben	F41-R	F77-R	P.E.	Krt.
				Art.-Nr./€	Art.-Nr./€		
Fenstergriff-Rosette, abschließbar, Stück	10	7	32 M5 x 45	<b>11634236</b> <b>188,38</b>		1	20
			37 M5 x 50	11634595 <b>188,38</b>	11634875 <b>217,37</b>	1	20

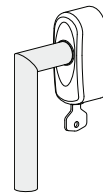
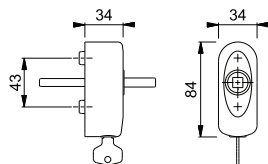

Montage-  
beispiel

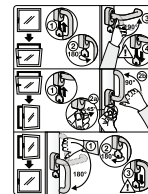

Aufkleber  
SecuTBT®

Resista® wird auf alle Oberflächen gewährt, die in der Farbnummer den Buchstaben **R** enthalten.

**Resista®**

Ausschließlich kombinierbar mit HOPPE-Schnellstift-Türgriff-Lochteilen siehe ab S. 675.

Weitere Zylindervarianten ab S. 685.

15





Schnellstift

### Amsterdam - 1400

duraplus®

HOPPE-Aluminium-Türgriff-Lochteil für Innentüren:

- Verbindung: für **HOPPE-Schnellstift** mit HOPPE-Vollstift
- Bund: für Lagerung lose

Beschreibung			F1	F1-2-S	F1/F69	F9714M	P.E.	Krt.
			Art.-Nr./€	Art.-Nr./€	Art.-Nr./€	Art.-Nr./€		
Türgriff-Lochteil, Stück		8	<b>3277144</b> <b>13,37</b>	11633128 <b>25,18</b>	3277208 <b>18,72</b>	11592285 <b>14,71</b>	10	20

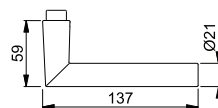

Der Buchstabe **S** in der Farbnummer steht für SecuSan®, die antimikrobielle Oberfläche. Nur für den Innenbereich geeignet.

**SecuSan®**



Schnellstift

## Amsterdam - E1400Z

duraplus®

HOPPE-Edelstahl-Türgriff-Lochteil für Innentüren:

- Verbindung: für **HOPPE-Schnellstift** mit HOPPE-Vollstift
- Bund: für Lagerung lose



Beschreibung			8	F69	F69-S	F84-1-R	P.E.	Krt.
				Art.-Nr./€	Art.-Nr./€	Art.-Nr./€		
Türgriff-Lochteil, Stück				<b>3289444</b> 9,61	3786096 21,42	11797915 19,21	10	20

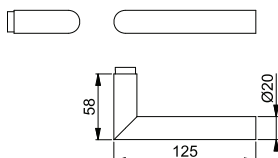

Resista® wird auf alle Oberflächen gewährt, die in der Farbnummer den Buchstaben **R** enthalten.

Resista®

Der Buchstabe **S** in der Farbnummer steht für SecuSan®, die antimikrobielle Oberfläche. Nur für den Innenbereich geeignet.

SecuSan®



Schnellstift

## Atlanta - 1530

duraplus®

HOPPE-Aluminium-Türgriff-Lochteil für Innentüren:

- Verbindung: für **HOPPE-Schnellstift** mit HOPPE-Vollstift
- Bund: für Lagerung lose

Beschreibung			8	F1	F9	F9016	P.E.	Krt.
				Art.-Nr./€	Art.-Nr./€	Art.-Nr./€		
Türgriff-Lochteil, Stück				3173388 7,80	<b>3226283</b> 8,57	3281776 7,80	10	20

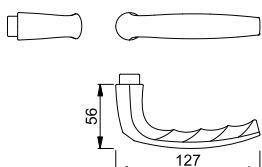

## Atlanta - M1530

duraplus®

HOPPE-Messing-Türgriff-Lochteil für Innentüren:

- Verbindung: für **HOPPE-Schnellstift** mit HOPPE-Vollstift
- Bund: für Lagerung lose



Beschreibung			8	F41-R	F49-R	F77-R	P.E.	Krt.
				Art.-Nr./€	Art.-Nr./€	Art.-Nr./€		
Türgriff-Lochteil, Stück				3226486 17,95	3226478 17,95	<b>3226494</b> 19,34	5	20

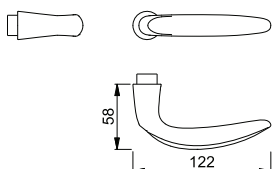

Resista® wird auf alle Oberflächen gewährt, die in der Farbnummer den Buchstaben **R** enthalten.

Resista®





Schnellstift

**Austin - 1769**

duraplus®

HOPPE-Aluminium-Türgriff-Lochteil für Innentüren:

- Verbindung: für **HOPPE-Schnellstift** mit HOPPE-Vollstift
- Bund: für Lagerung lose

Beschreibung							P.E.	Krt.
			F1	F9016M	F9714M			
Türgriff-Lochteil, Stück		8	Art.-Nr./€ 11784167 <b>13,06</b>	Art.-Nr./€ 11784556 <b>14,36</b>	Art.-Nr./€ <b>11784507</b> <b>14,36</b>		10	20

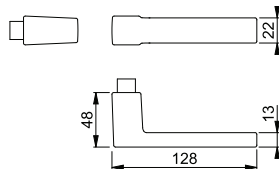

Neu

Abb.  
demnächst  
verfügbar



Schnellstift

**Austin - 1769**

duraplus®

HOPPE-Aluminium-Türgriff-Lochteil für Innentüren:

- Verbindung: für **HOPPE-Schnellstift** mit HOPPE-Vollstift
- Bund: für Lagerung lose

Beschreibung							P.E.	Krt.
			F7016M	F7302STRUK	F8607STRUK	F9301STRUK		
Türgriff-Lochteil, Stück		8	Art.-Nr./€ 12253984 <b>16,97</b>	Art.-Nr./€ <b>12254010</b> <b>16,97</b>	Art.-Nr./€ 12253704 <b>16,97</b>	Art.-Nr./€ 12253959 <b>16,97</b>	10	20

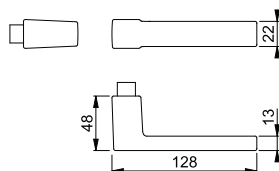



Schnellstift

**Bonn - 150**

duraplus®

HOPPE-Aluminium-Türgriff-Lochteil für Innentüren:

- Verbindung: für **HOPPE-Schnellstift** mit HOPPE-Vollstift
- Bund: für Lagerung lose

Beschreibung							P.E.	Krt.
			F1					
Türgriff-Lochteil, Stück		8	Art.-Nr./€ <b>3388418</b> <b>13,37</b>				10	20

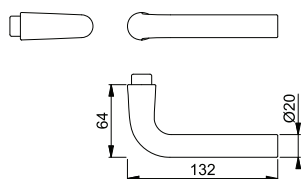



Schnellstift

## Bonn - E150Z

duraplus®

HOPPE-Edelstahl-Türgriff-Lochteil für Innentüren:

- Verbindung: für **HOPPE-Schnellstift** mit HOPPE-Vollstift
- Bund: für Lagerung lose



Beschreibung			8	F69			P.E.	Krt.
				Art.-Nr./€				
Türgriff-Lochteil, Stück				<b>3289903</b>			10	20
				<b>9,61</b>				

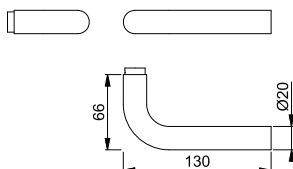

## Dallas - 1643

duraplus®

HOPPE-Aluminium-Türgriff-Lochteil für Innentüren:

- Verbindung: für **HOPPE-Schnellstift** mit HOPPE-Vollstift
- Bund: für Lagerung lose



Schnellstift

Beschreibung			8	F1	F9	P.E.	Krt.
				Art.-Nr./€	Art.-Nr./€		
Türgriff-Lochteil, Stück				<b>370562</b>	3707600	10	20
				<b>19,94</b>	<b>21,93</b>		

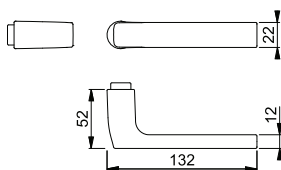

## Dallas - E1643Z

duraplus®

HOPPE-Edelstahl-Türgriff-Lochteil für Innentüren:

- Verbindung: für **HOPPE-Schnellstift** mit HOPPE-Vollstift
- Bund: für Lagerung lose



Schnellstift

Beschreibung			8	F69			P.E.	Krt.
				Art.-Nr./€				
Türgriff-Lochteil, Stück				<b>3706375</b>			10	20
				<b>23,97</b>				

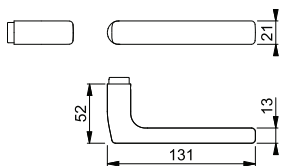

## Dallas - M1643

duraplus®

HOPPE-Messing-Türgriff-Lochteil für Innentüren:

- Verbindung: für **HOPPE-Schnellstift** mit HOPPE-Vollstift
- Bund: für Lagerung lose



Schnellstift

Beschreibung			8	F84-1-R	F96-1-R	F97-1-R	P.E.	Krt.
				Art.-Nr./€	Art.-Nr./€	Art.-Nr./€		
Türgriff-Lochteil, Stück				<b>11798312</b>	11798336	11798324	5	20
				<b>30,19</b>	<b>30,19</b>	<b>30,19</b>		

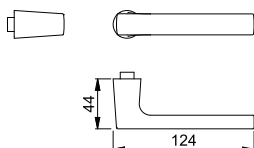

Resista® wird auf alle Oberflächen gewährt, die in der Farbnummer den Buchstaben **R** enthalten.

Resista®





**Schnellstift**

**Denver - E1310Z**

duraplus®

- HOPPE-Edelstahl-Türgriff-Lochteil für Innentüren:  
 • Verbindung: für **HOPPE-Schnellstift** mit HOPPE-Vollstift  
 • Bund: für Lagerung lose



Beschreibung			F69				P.E.	Krt.
			Art.-Nr./€					
Türgriff-Lochteil, Stück		8	<b>2901478</b> <b>14,39</b>				10	20

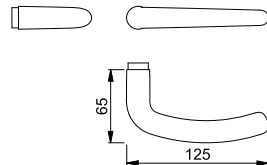





**Schnellstift**

**Hamburg - 1700**

duraplus®

- HOPPE-Aluminium-Türgriff-Lochteil für Innentüren:  
 • Verbindung: für **HOPPE-Schnellstift** mit HOPPE-Vollstift  
 • Bund: für Lagerung lose

Beschreibung			F1	F4	F9	F31-1	P.E.	Krt.
			Art.-Nr./€	Art.-Nr./€	Art.-Nr./€	Art.-Nr./€		
Türgriff-Lochteil, Stück		8	11783102 <b>9,07</b>	11904653 <b>9,98</b>	11783114 <b>9,98</b>	11783145 <b>11,34</b>	10	20
Beschreibung			F9016M	F9714M			P.E.	Krt.
			Art.-Nr./€	Art.-Nr./€				
Türgriff-Lochteil, Stück		8	11783138 <b>9,98</b>	<b>11783126</b> <b>9,98</b>			10	20

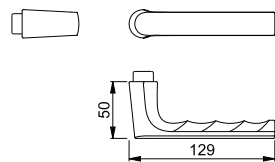

**Neu**





**Schnellstift**

**Hamburg - 1700**

duraplus®

- HOPPE-Aluminium-Türgriff-Lochteil für Innentüren:  
 • Verbindung: für **HOPPE-Schnellstift** mit HOPPE-Vollstift  
 • Bund: für Lagerung lose

Beschreibung			F7016M	F7302STRUK	F8607STRUK	F9301STRUK	P.E.	Krt.
			Art.-Nr./€	Art.-Nr./€	Art.-Nr./€	Art.-Nr./€		
Türgriff-Lochteil, Stück		8	12253327 <b>11,79</b>	12253339 <b>11,79</b>	12253224 <b>11,79</b>	<b>12253303</b> <b>11,79</b>	10	20

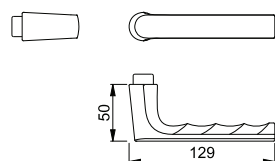



Schnellstift

## Los Angeles - M1642

duraplus®

HOPPE-Messing-Türgriff-Lochteil für Innentüren:

- Verbindung: für **HOPPE-Schnellstift** mit HOPPE-Vollstift
- Bund: für Lagerung lose



Beschreibung				F84-1-R	F96-1-R	F97-1-R	P.E.	Krt.
				Art.-Nr./€	Art.-Nr./€	Art.-Nr./€		
Türgriff-Lochteil, Stück		8		<b>11798233</b> 29,29	11798257 29,29	11798245 29,29	5	20

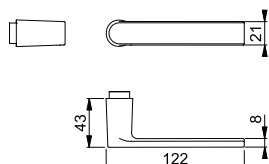

Resista® wird auf alle Oberflächen gewährt, die in der Farbnummer den Buchstaben **R** enthalten.

Resista®



Schnellstift

## Luxembourg - 199

duraplus®

HOPPE-Aluminium-Türgriff-Lochteil für Innentüren:

- Verbindung: für **HOPPE-Schnellstift** mit HOPPE-Vollstift
- Bund: für Lagerung lose

Beschreibung				F1	F9	F9016	P.E.	Krt.
				Art.-Nr./€	Art.-Nr./€	Art.-Nr./€		
Türgriff-Lochteil, Stück		8		3249194 14,50	<b>3249223</b> 15,95	11633050 14,50	10	20

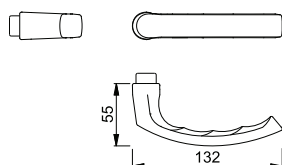

Schnellstift

## Marseille - 1138

duraplus®

HOPPE-Aluminium-Türgriff-Lochteil für Innentüren:

- Verbindung: für **HOPPE-Schnellstift** mit HOPPE-Vollstift
- Bund: für Lagerung lose

Beschreibung				F1			P.E.	Krt.
				Art.-Nr./€				
Türgriff-Lochteil, Stück		8		<b>3169813</b> 9,71			10	20

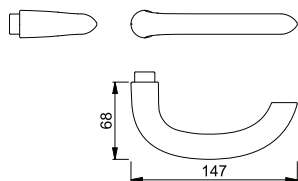







**Schnellstift**

**Marseille - E1138Z**

duraplus®

- HOPPE-Edelstahl-Türgriff-Lockteil für Innentüren:  
 • Verbindung: für **HOPPE-Schnellstift** mit HOPPE-Vollstift  
 • Bund: für Lagerung lose



Beschreibung			F69				P.E.	Krt.
			Art.-Nr./€					
Türgriff-Lockteil, Stück		8	<b>3156502</b> <b>12,48</b>				10	20

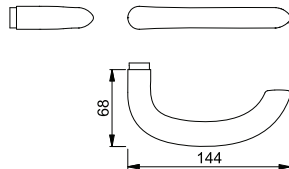



**Schnellstift**

**New York - 1810**

duraplus®

- HOPPE-Aluminium-Türgriff-Lockteil für Innentüren:  
 • Verbindung: für **HOPPE-Schnellstift** mit HOPPE-Vollstift  
 • Bund: für Lagerung lose

Beschreibung			F1	F9	F8707	F9016	P.E.	Krt.
			Art.-Nr./€	Art.-Nr./€	Art.-Nr./€	Art.-Nr./€		
Türgriff-Lockteil, Stück		8	<b>3280714</b> <b>4,77</b>	3280757 <b>5,25</b>	3496865 <b>4,77</b>	3496857 <b>4,77</b>	10	20

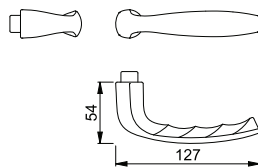



**Schnellstift**

**Paris - 138**

duraplus®

- HOPPE-Aluminium-Türgriff-Lockteil für Innentüren:  
 • Verbindung: für **HOPPE-Schnellstift** mit HOPPE-Vollstift  
 • Bund: für Lagerung lose

Beschreibung			F1				P.E.	Krt.
			Art.-Nr./€					
Türgriff-Lockteil, Stück		8	<b>3364758</b> <b>13,37</b>				10	20

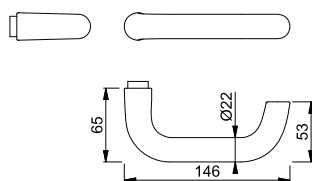



Schnellstift

## Paris - E138Z

duraplus®

HOPPE-Edelstahl-Türgriff-Lochteil für Innentüren:

- Verbindung: für **HOPPE-Schnellstift** mit HOPPE-Vollstift
- Bund: für Lagerung lose



Beschreibung			8	F69	F69-S			P.E.	Krt.
				Art.-Nr./€	Art.-Nr./€				
Türgriff-Lochteil, Stück				<b>3289989</b> 9,61	3786070 21,42			10	20

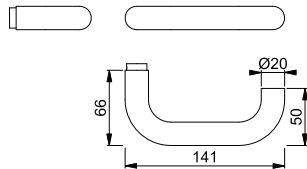

Der Buchstabe **S** in der Farbnummer steht für SecuSan®, die antimikrobielle Oberfläche. Nur für den Innenbereich geeignet.

SecuSan®



Schnellstift

## San Francisco - 1301

duraplus®

HOPPE-Aluminium-Türgriff-Lochteil für Innentüren:

- Verbindung: für **HOPPE-Schnellstift** mit HOPPE-Vollstift
- Bund: für Lagerung lose

Beschreibung			8	F1				P.E.	Krt.
				Art.-Nr./€					
Türgriff-Lochteil, Stück				<b>3855071</b> 16,33				10	20

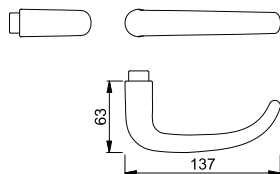

Schnellstift

## San Francisco - E1301Z

duraplus®

HOPPE-Edelstahl-Türgriff-Lochteil für Innentüren:

- Verbindung: für **HOPPE-Schnellstift** mit HOPPE-Vollstift
- Bund: für Lagerung lose



Beschreibung			8	F69				P.E.	Krt.
				Art.-Nr./€					
Türgriff-Lochteil, Stück				<b>3842764</b> 16,22				10	20

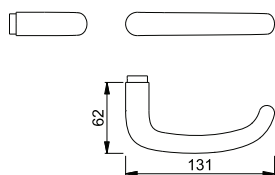





Schnellstift

**Stockholm - 1140**

duraplus®

HOPPE-Aluminium-Türgriff-Lockteil für Innentüren:

- Verbindung: für **HOPPE-Schnellstift** mit HOPPE-Vollstift
- Bund: für Lagerung lose

Beschreibung			F1			P.E.	Krt.
			Art.-Nr./€				
Türgriff-Lockteil, Stück		8	<b>3169910</b> <b>9,07</b>			10	20

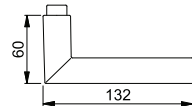

Schnellstift



**Stockholm - E1140Z**

duraplus®

HOPPE-Edelstahl-Türgriff-Lockteil für Innentüren:

- Verbindung: für **HOPPE-Schnellstift** mit HOPPE-Vollstift
- Bund: für Lagerung lose



Beschreibung			F69			P.E.	Krt.
			Art.-Nr./€				
Türgriff-Lockteil, Stück		8	<b>3259341</b> <b>11,72</b>			10	20

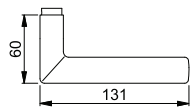



Schnellstift

**Toulon - 1737**

duraplus®

HOPPE-Aluminium-Türgriff-Lockteil für Innentüren:

- Verbindung: für **HOPPE-Schnellstift** mit HOPPE-Vollstift
- Bund: für Lagerung lose

Beschreibung			F1	F9	F9016	P.E.	Krt.
			Art.-Nr./€	Art.-Nr./€	Art.-Nr./€		
Türgriff-Lockteil, Stück		8	<b>10732731</b> <b>14,31</b>	10732740 <b>15,75</b>	11831248 <b>14,31</b>	10	20

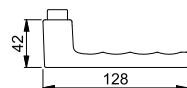



Schnellstift



## Trondheim - E1430Z

duraplus®

HOPPE-Edelstahl-Türgriff-Lochteil für Innentüren:

- Verbindung: für **HOPPE-Schnellstift** mit HOPPE-Vollstift
- Bund: für Lagerung lose



Beschreibung			F69				P.E.	Krt.
			Art.-Nr./€					
Türgriff, Paar	35-45	8	3425830				1	15
Türgriff-Lochteil, Stück		8	<b>25,92</b>				10	20
			<b>11,35</b>					

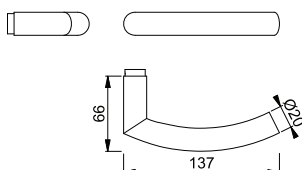



Schnellstift

## Verona - 1510

duraplus®

HOPPE-Aluminium-Türgriff-Lochteil für Innentüren:

- Verbindung: für **HOPPE-Schnellstift** mit HOPPE-Vollstift
- Bund: für Lagerung lose

Beschreibung			F1				P.E.	Krt.
			Art.-Nr./€					
Türgriff-Lochteil, Stück		8	<b>3257784</b>				10	20
			<b>9,07</b>					

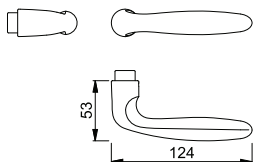

Schnellstift



## Verona - E1800Z

duraplus®

HOPPE-Edelstahl-Türgriff-Lochteil für Innentüren:

- Verbindung: für **HOPPE-Schnellstift** mit HOPPE-Vollstift
- Bund: für Lagerung lose



Beschreibung			F69				P.E.	Krt.
			Art.-Nr./€					
Türgriff-Lochteil, Stück		8	<b>2901443</b>				10	20
			<b>43,27</b>					

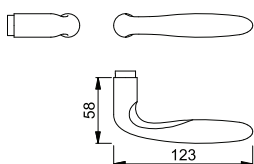





Schnellstift

**Verona - M151**

duraplus®

- HOPPE-Messing-Türgriff-Lochteil für Innentüren:  
 • Verbindung: für **HOPPE-Schnellstift** mit HOPPE-Vollstift  
 • Bund: für Lagerung lose



Beschreibung			F41-R	F49-R	F77-R	P.E.	Krt.
			Art.-Nr./€	Art.-Nr./€	Art.-Nr./€		
Türgriff-Lochteil, Stück		8	3248861 <b>26,94</b>	3248870 <b>26,94</b>	<b>3248909</b> <b>29,01</b>	5	20

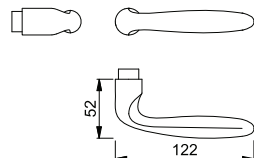

Resista® wird auf alle Oberflächen gewährt, die in der Farbnummer den Buchstaben **R** enthalten.

Resista®





Schnellstift

**Vitória - M1515**

duraplus®

- HOPPE-Messing-Türgriff-Lochteil für Innentüren:  
 • Verbindung: für **HOPPE-Schnellstift** mit HOPPE-Vollstift  
 • Bund: für Lagerung lose



Beschreibung			F41-R	F49-R	F77-R	P.E.	Krt.
			Art.-Nr./€	Art.-Nr./€	Art.-Nr./€		
Türgriff-Lochteil, Stück		8	3249039 <b>20,45</b>	3249055 <b>20,45</b>	<b>3249098</b> <b>22,02</b>	5	20

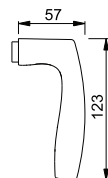

Resista® wird auf alle Oberflächen gewährt, die in der Farbnummer den Buchstaben **R** enthalten.

Resista®



**Druckzylinder SZ38-F für SecuSelect®**

- HOPPE-Druckzylinder:  
 • für abschließbare HOPPE-Fenstergriff-Rosetten **SecuSelect®** (A/E/MUS950S)

Beschreibung	Schließung	vernickelt	P.E.	Krt.
		Art.-Nr./€		
Druckzylinder, Stück	H001	<b>11794379</b> <b>12,94</b>	20	100
	H002	11794422 <b>12,94</b>	20	100
	H003	11794434 <b>12,94</b>	20	100
	H004	11794446 <b>12,94</b>	20	100
	H005	11794458 <b>12,94</b>	20	100

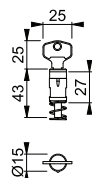



## Drehzylinder SZ36-F mit Komfort-Funktion für SecuSelect®

HOPPE-Drehzylinder mit Komfort-Funktion:

- für abschließbare HOPPE-Fenstergriff-Rosetten **SecuSelect®** (A/E/MUS950S)
- Schlüssel lässt sich nur in verriegeltem Zustand abziehen

Beschreibung	Schließung	vernickelt	P.E.	Krt.
		Art.-Nr./€		
Drehzylinder, Stück	H001	<b>11794707</b> <b>22,02</b>	20	100

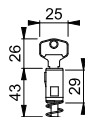

## Drehzylinder SZ35-F für SecuSelect® mit SecuTBT®

HOPPE-Drehzylinder:

- für abschließbare HOPPE-Fenstergriff-Rosetten **SecuSelect®** mit **SecuTBT®**-Funktion (A/E/MUS950S TBT4)

Beschreibung	Schließung	vernickelt	P.E.	Krt.
		Art.-Nr./€		
Drehzylinder, Stück	H001	<b>11794495</b> <b>18,11</b>	20	100
	H003	11794537 <b>18,11</b>	20	100
	H004	11794550 <b>18,11</b>	20	100

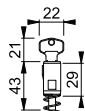







konsequent günstig **duranorm®**



## ■ Helsingborg - E0730/U23

duranorm®

HOPPE-Edelstahl-Dreh-/Kipp-Fenstergriff:

- Rastung: 90°
- Abdeckung: Voll-Abdeckkappe
- Unterkonstruktion: Kunststoff, Stütznocken
- Stift: HOPPE-Vollstift
- Befestigung: verdeckt, für Gewindeschrauben M5



Beschreibung	Nocken Ø	Stiftl. vorsteh. Schrauben	F69				P.E.	Krt.
			Art.-Nr./€					
Fenstergriff, Stück	10	32 ohne	<b>3590237</b> <b>23,61</b>				40	40
		35 ohne	3590270 <b>23,61</b>				40	40

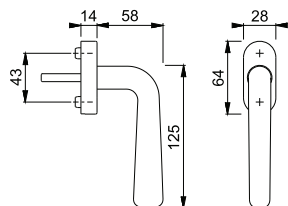

# Balkon-/Fenstertür-Garnituren und -Griffe

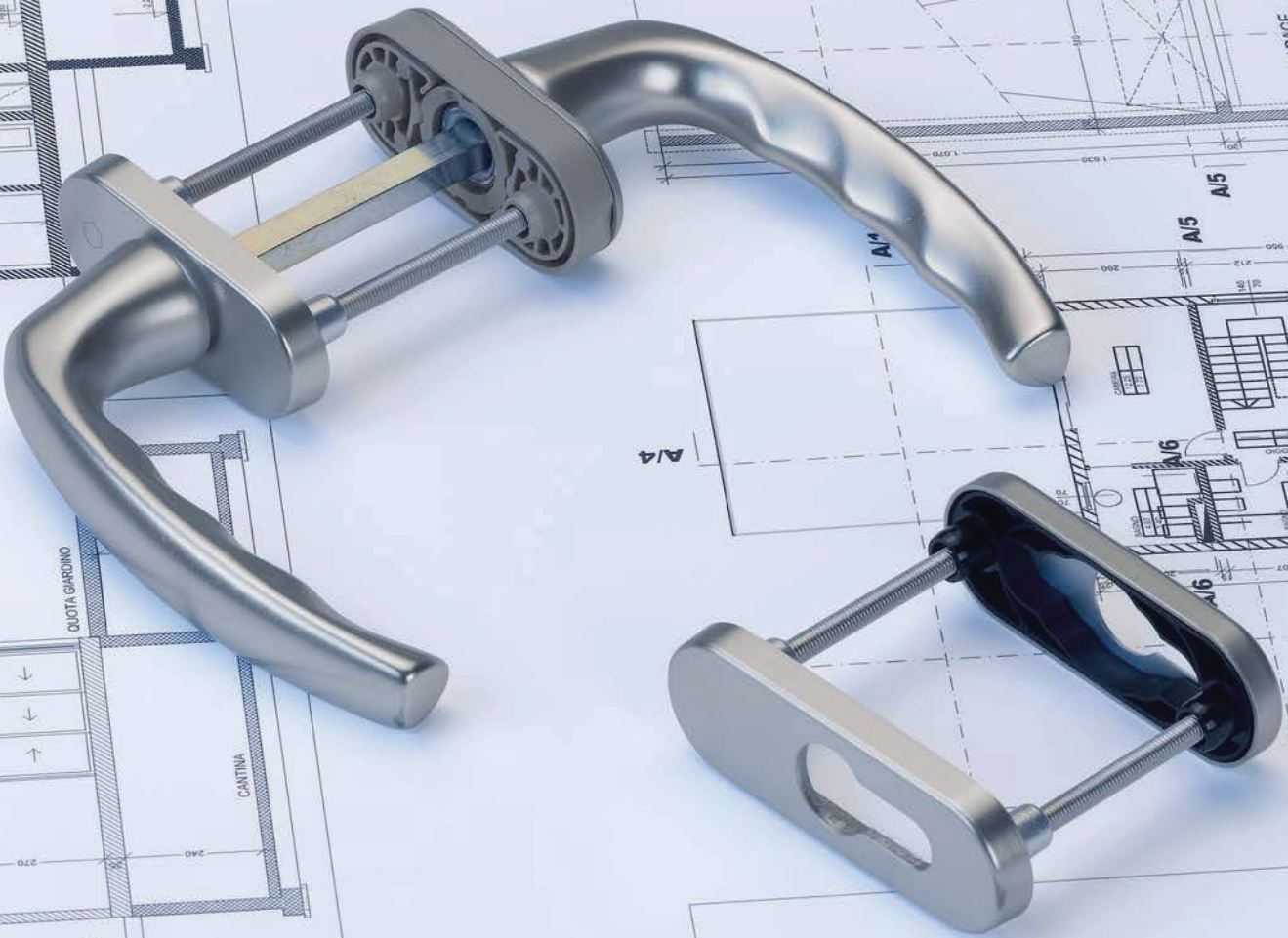

# Übersicht Balkon-/Fenstertür-Garnituren und -Griffe



## Produktlinie duraplus®

mehr als üblich



**Amsterdam**  
E0400  
Seite 696



**Atlanta**  
0530  
Seite 696



**Austin**  
0769  
Seite 697



**Brest**  
0739  
Seite 700



**Hamburg**  
0700  
Seite 701



**Liège**  
0540  
Seite 703



**London**  
013  
Seite 704



**Luxembourg**  
099  
Seite 705



**New York**  
0810  
Seite 707



**Paris**  
E038  
Seite 708



**Tōkyō**  
0710  
Seite 708



**Toulon**  
0737  
Seite 709



**K435**  
Seite 711





## Produktlinie duranorm®

konsequent günstig



35/9  
Seite 714



430  
Seite 714



535  
Seite 714



Balkon-/Fenstertür-Garnituren und -Griffe





mehr als üblich **duraplus®**

## Amsterdam - E0400/U30/49PNS

duraplus®

HOPPE-Edelstahl-Dreh-/Kipp-Fenstergriff-Rosetten-Halbgarnitur mit Schlüsselrosette für Fenstertüren (Innenseite):

- Rastung: 90°
- Rosetten: Kunststoff-Unterkonstruktion mit Voll-Abdeckkappe, Stütznocken
- Stift: für HOPPE-Vollstift
- Befestigung: verdeckt, durchgehend, für Gewindeschrauben M5



Beschreibung			Nocken Ø	Lo- chung	F69/F31-1				P.E.	Krt.	
					Art.-Nr./€						
Fenstergriff-Halbgarnitur (innen)			7	10		<b>12015489</b> <b>47,62</b>				1	10

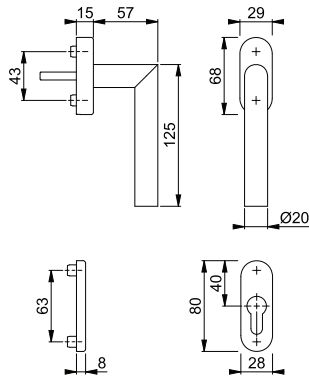

Befestigungs-Sets für Fenstergriff-Rosetten-Garnituren siehe ab S. 833.

## Atlanta - 0530/66N/66NS

duraplus®

HOPPE-Aluminium-Fenstergriff-Rosetten-Halbgarnitur mit Schlüsselrosette für Fenstertüren (Außenseite):

- Lagerung: fest/drehbar
- Rastung: ohne
- Rosetten: gegossen, Stütznocken
- Stift: für HOPPE-Vollstift
- Befestigung: verdeckt, von innen, durchgehend, für Gewindeschrauben M5



Beschreibung			Nocken Ø	Lo- chung	F1	F4	F9	F8707	P.E.	Krt.	
					Art.-Nr./€	Art.-Nr./€	Art.-Nr./€	Art.-Nr./€			
Fenstergriff-Halbgarnitur (außen)			7	10		11812710 <b>29,02</b>	11813301 <b>30,40</b>	<b>11813313</b> <b>30,40</b>	11813349 <b>27,64</b>	1	10
Beschreibung			Nocken Ø	Lo- chung	F9016				P.E.	Krt.	
Fenstergriff-Halbgarnitur (außen)			7	10		11813325 <b>27,64</b>				1	10

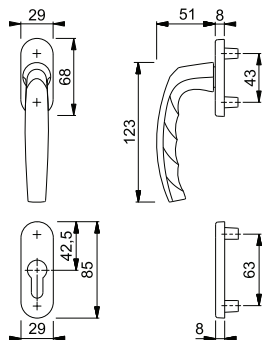

Befestigungs-Sets für Fenstergriff-Rosetten-Garnituren siehe ab S. 833.





### Atlanta - 0530/U26/49PNS

duraplus®

HOPPE-Aluminium-Dreh-/Kipp-Fenstergriff-Rosetten-Halbgarnitur mit Schlüsselrosette für Fenstertüren (Innenseite):

- Rastung: 90°
- Rosetten: Fenstergriff-Rosette mit Teil-Abdeckkappe, Schlüsselrosette mit Voll-Abdeckkappe
- Unterkonstruktion: Kunststoff, Stütznocken
- Stift: für HOPPE-Vollstift
- Befestigung: verdeckt, durchgehend, für Gewindeschrauben M5

Beschreibung			Nocken Ø	Lo- chung	F1	F4	F9	F8707	P.E.	Krt.
					Art.-Nr./€	Art.-Nr./€	Art.-Nr./€	Art.-Nr./€		
Fenstergriff-Halbgarnitur (innen)			7	10	11812709 <b>29,02</b>	11813350 <b>30,40</b>	<b>11813362</b> <b>30,40</b>	11813386 <b>27,64</b>	1	10
Beschreibung			Nocken Ø	Lo- chung	F9016				P.E.	Krt.
					Art.-Nr./€					
Fenstergriff-Halbgarnitur (innen)			7	10	11813374 <b>27,64</b>				1	10

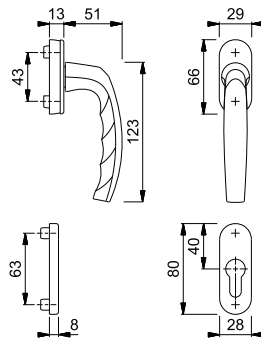

Befestigungs-Sets für Fenstergriff-Rosetten-Garnituren siehe ab S. 833.



### Austin - 0769FA/51N/51NS

duraplus®

HOPPE-Aluminium-Fenstergriff-Rosetten-Halbgarnitur mit Schlüsselrosette für Fenstertüren (Außenseite):

- Lagerung: fest/drehbar
- Rastung: ohne
- Rosetten: gegossen, Stütznocken
- Stift: für HOPPE-Vollstift
- Befestigung: verdeckt, von innen, durchgehend, für Gewindeschrauben M5

Beschreibung			Nocken Ø	Lo- chung	F1	F9	F31-1	F9016	P.E.	Krt.
					Art.-Nr./€	Art.-Nr./€	Art.-Nr./€	Art.-Nr./€		
Fenstergriff-Halbgarnitur (außen)			7	10	11863705 <b>30,41</b>	11863729 <b>31,86</b>	<b>11863742</b> <b>57,92</b>	11863754 <b>28,96</b>	1	10
Beschreibung			Nocken Ø	Lo- chung	F9714M				P.E.	Krt.
					Art.-Nr./€					
Fenstergriff-Halbgarnitur (außen)			7	10	11863785 <b>31,86</b>				1	10

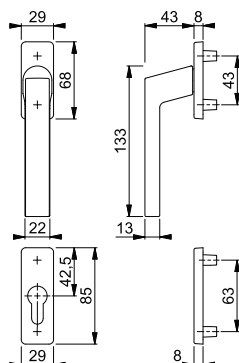

Befestigungs-Sets für Fenstergriff-Rosetten-Garnituren siehe ab S. 833.

Neu

Abb.  
demnächst  
verfügbar

## Austin - 0769FA/51N/51NS

duraplus®

HOPPE-Aluminium-Fenstergriff-Rosetten-Halbgarnitur mit Schlüsselrosette für Fenstertüren (Außenseite):

- Lagerung: fest/drehbar
- Rastung: ohne
- Rosetten: gegossen, Stütznocken
- Stift: für HOPPE-Vollstift
- Befestigung: verdeckt, von innen, durchgehend, für Gewindeschrauben M5

Beschreibung			Nocken Ø	Lo- chung	F7016M	F7302STRUK	F8607STRUK	F9301STRUK	P.E.	Krt.
					Art.-Nr./€	Art.-Nr./€	Art.-Nr./€	Art.-Nr./€		
Fenstergriff-Halbgarnitur (außen)			7	10	12261890 <b>37,65</b>	<b>12261932</b> <b>37,65</b>	12261841 <b>37,65</b>	12261877 <b>37,65</b>	1	10

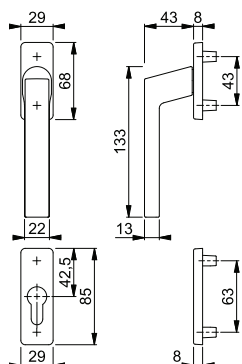

Befestigungs-Sets für Fenstergriff-Rosetten-Garnituren siehe ab S. 833.

## Austin - 0769KH/51N/51NS

duraplus®

HOPPE-Aluminium-Fenstergriff-Rosetten-Halbgarnitur mit Kurzhalsgriff und Schlüsselrosette für Fenstertüren (Außenseite):

- Lagerung: fest/drehbar
- Rastung: ohne
- Rosetten: gegossen, Stütznocken
- Stift: für HOPPE-Vollstift
- Befestigung: verdeckt, von innen, durchgehend, für Gewindeschrauben M5

Beschreibung			Nocken Ø	Lo- chung	F1	F9	F31-1	F9016	P.E.	Krt.
					Art.-Nr./€	Art.-Nr./€	Art.-Nr./€	Art.-Nr./€		
Fenstergriff-Halbgarnitur mit Kurzhalsgriff (außen)			7	10	11864163 <b>38,87</b>	11864230 <b>40,73</b>	<b>11864254</b> <b>74,05</b>	11864278 <b>37,02</b>	1	10
Beschreibung			Nocken Ø	Lo- chung	F9714M Art.-Nr./€				P.E.	Krt.
Fenstergriff-Halbgarnitur mit Kurzhalsgriff (außen)			7	10	11864321 <b>40,73</b>				1	10

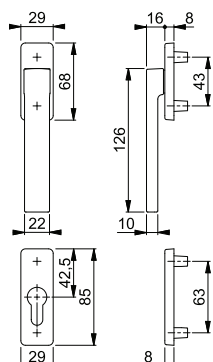

Befestigungs-Sets für Fenstergriff-Rosetten-Garnituren siehe S. 834.



**Austin - 0769/U34/51PNS**

duraplus®

HOPPE-Aluminium-Dreh-/Kipp-Fenstergriff-Rosetten-Halbgarnitur mit Schlüsselrosette für Fenstertüren (Innenseite):

- Rastung: 90°
- Rosetten: Fenstergriff-Rosette mit Teil-Abdeckkappe, Schlüsselrosette mit Voll-Abdeckkappe
- Unterkonstruktion: Kunststoff, Stütznocken
- Stift: für HOPPE-Vollstift
- Befestigung: verdeckt, durchgehend, für Gewindeschrauben M5

Beschreibung			Nocken Ø	Lo- chung	F1	F9	F31-1	F9016	P.E.	Krt.
					Art.-Nr./€	Art.-Nr./€	Art.-Nr./€	Art.-Nr./€		
Fenstergriff-Halbgarnitur (innen)			7	10	11863596 <b>30,41</b>	11863638 <b>31,86</b>	<b>11863651</b> <b>57,92</b>	11863663 <b>28,96</b>	1	10
Beschreibung			Nocken Ø	Lo- chung	F9714M Art.-Nr./€				P.E.	Krt.
Fenstergriff-Halbgarnitur (innen)			7	10	11863699 <b>31,86</b>				1	10

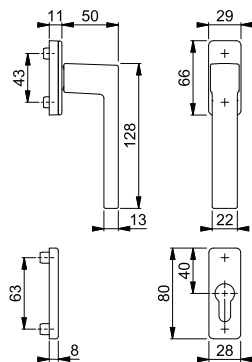

Befestigungs-Sets für Fenstergriff-Rosetten-Garnituren siehe ab S. 833.

Neu

**Austin - 0769/U34/51PNS**

duraplus®

Abb. demnächst verfügbar

HOPPE-Aluminium-Dreh-/Kipp-Fenstergriff-Rosetten-Halbgarnitur mit Schlüsselrosette für Fenstertüren (Innenseite):

- Rastung: 90°
- Rosetten: Fenstergriff-Rosette mit Teil-Abdeckkappe, Schlüsselrosette mit Voll-Abdeckkappe
- Unterkonstruktion: Kunststoff, Stütznocken
- Stift: für HOPPE-Vollstift
- Befestigung: verdeckt, durchgehend, für Gewindeschrauben M5

Beschreibung			Nocken Ø	Lo- chung	F7016M	F7302STRUK	F8607STRUK	F9301STRUK	P.E.	Krt.
					Art.-Nr./€	Art.-Nr./€	Art.-Nr./€	Art.-Nr./€		
Fenstergriff-Halbgarnitur (innen)			7	10	12262808 <b>37,65</b>	<b>12262821</b> <b>37,65</b>	12262785 <b>37,65</b>	12262791 <b>37,65</b>	1	10

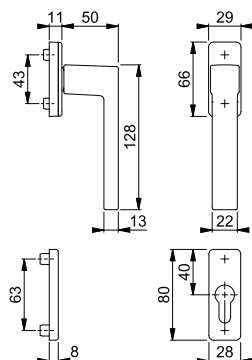

Befestigungs-Sets für Fenstergriff-Rosetten-Garnituren siehe ab S. 833.

16

## Brest - 0739/66N/66NS

duraplus®

HOPPE-Aluminium-Fenstergriff-Rosetten-Halbgarnitur mit Schlüsselrosette für Fenstertüren (Außenseite):

- Lagerung: fest/drehbar
- Rastung: ohne
- Rosetten: gegossen, Stütznocken
- Stift: für HOPPE-Vollstift
- Befestigung: verdeckt, von innen, durchgehend, für Gewindeschrauben M5

Beschreibung			Nocken Ø	Lo- chung	F1	F4	F9	F9016	P.E.	Krt.
					Art.-Nr./€	Art.-Nr./€	Art.-Nr./€	Art.-Nr./€		
Fenstergriff-Halbgarnitur (außen)		7	10		11812692 <b>29,28</b>	11813265 <b>30,68</b>	<b>11813271</b> <b>30,68</b>	11813283 <b>27,89</b>	1	10

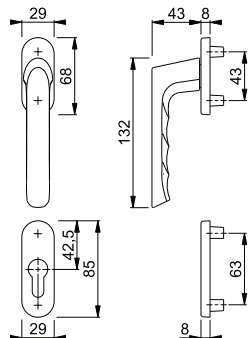

Befestigungs-Sets für Fenstergriff-Rosetten-Garnituren siehe ab S. 833.

## Brest - 0739/U26/49PNS

duraplus®

HOPPE-Aluminium-Dreh-/Kipp-Fenstergriff-Rosetten-Halbgarnitur mit Schlüsselrosette für Fenstertüren (Innenseite):

- Rastung: 90°
- Rosetten: Fenstergriff-Rosette mit Teil-Abdeckkappe, Schlüsselrosette mit Voll-Abdeckkappe
- Unterkonstruktion: Kunststoff, Stütznocken
- Stift: für HOPPE-Vollstift
- Befestigung: verdeckt, durchgehend, für Gewindeschrauben M5

Beschreibung			Nocken Ø	Lo- chung	F1	F4	F9	F9016	P.E.	Krt.
					Art.-Nr./€	Art.-Nr./€	Art.-Nr./€	Art.-Nr./€		
Fenstergriff-Halbgarnitur (innen)		7	10		11812680 <b>29,28</b>	11813222 <b>30,68</b>	<b>11813234</b> <b>30,68</b>	11813246 <b>27,89</b>	1	10

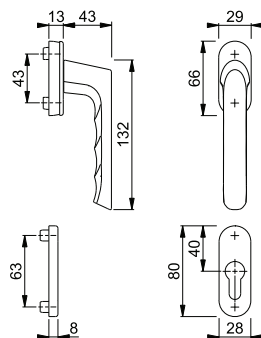

Befestigungs-Sets für Fenstergriff-Rosetten-Garnituren siehe ab S. 833.



**Hamburg - 0700FA/66N/66NS**

duraplus®

HOPPE-Aluminium-Fenstergriff-Rosetten-Halbgarnitur mit Schlüsselrosette für Fenstertüren (Außenseite):

- Lagerung: fest/drehbar
- Rastung: ohne
- Rosetten: gegossen, Stütznocken
- Stift: für HOPPE-Vollstift
- Befestigung: verdeckt, von innen, durchgehend, für Gewindeschrauben M5

Beschreibung			Nocken Ø	Lo- chung	F1	F4	F9	F31-1	P.E.	Krt.
					Art.-Nr./€	Art.-Nr./€	Art.-Nr./€	Art.-Nr./€		
Fenstergriff-Halbgarnitur (außen)		7	10		11750905 <b>28,92</b>	11750923 <b>30,30</b>	11750935 <b>30,30</b>	11750959 <b>55,09</b>	1	10
Beschreibung			Nocken Ø	Lo- chung	F8707 Art.-Nr./€	F9016 Art.-Nr./€	F9016M Art.-Nr./€	F9714M Art.-Nr./€	P.E.	Krt.
Fenstergriff-Halbgarnitur (außen)		7	10		11750996 <b>27,54</b>	11750984 <b>27,54</b>	11844668 <b>30,30</b>	<b>11751009</b> <b>30,30</b>	1	10

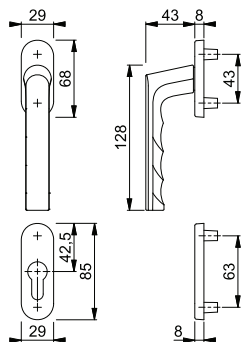

Befestigungs-Sets für Fenstergriff-Rosetten-Garnituren siehe ab S. 833.

Neu

Abb.  
demnächst  
verfügbar

**Hamburg - 0700FA/66N/66NS**

duraplus®

HOPPE-Aluminium-Fenstergriff-Rosetten-Halbgarnitur mit Schlüsselrosette für Fenstertüren (Außenseite):

- Lagerung: fest/drehbar
- Rastung: ohne
- Rosetten: gegossen, Stütznocken
- Stift: für HOPPE-Vollstift
- Befestigung: verdeckt, von innen, durchgehend, für Gewindeschrauben M5

Beschreibung			Nocken Ø	Lo- chung	F7016M	F7302STRUK	F8607STRUK	F9301STRUK	P.E.	Krt.
					Art.-Nr./€	Art.-Nr./€	Art.-Nr./€	Art.-Nr./€		
Fenstergriff-Halbgarnitur (außen)		7	10		12261580 <b>35,81</b>	12261592 <b>35,81</b>	12261464 <b>35,81</b>	<b>12261579</b> <b>35,81</b>	1	10

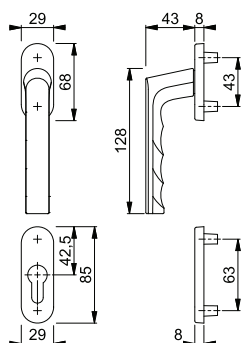

Befestigungs-Sets für Fenstergriff-Rosetten-Garnituren siehe ab S. 833.

16

## Hamburg - 0700/U26/49PNS

duraplus®

HOPPE-Aluminium-Dreh-/Kipp-Fenstergriff-Rosetten-Halbgarnitur mit Schlüsselrosette für Fenstertüren (Innenseite):

- Rastung: 90°
- Rosetten: Fenstergriff-Rosette mit Teil-Abdeckkappe, Schlüsselrosette mit Voll-Abdeckkappe
- Unterkonstruktion: Kunststoff, Stütznocken
- Stift: für HOPPE-Vollstift
- Befestigung: verdeckt, durchgehend, für Gewindeschrauben M5

Beschreibung			Nocken Ø	Lo- chung	F1	F4	F9	F31-1	P.E.	Krt.
					Art.-Nr./€	Art.-Nr./€	Art.-Nr./€	Art.-Nr./€		
Fenstergriff-Halbgarnitur (innen)			7	10	11750157 <b>28,92</b>	11750182 <b>30,30</b>	11750200 <b>30,30</b>	11750224 <b>55,09</b>	1	10
Beschreibung			Nocken Ø	Lo- chung	F8707	F9016	F9016M	F9714M	P.E.	Krt.
					Art.-Nr./€	Art.-Nr./€	Art.-Nr./€	Art.-Nr./€		
Fenstergriff-Halbgarnitur (innen)			7	10	11750255 <b>27,54</b>	11750236 <b>27,54</b>	11844656 <b>30,30</b>	<b>11750261</b> <b>30,30</b>	1	10

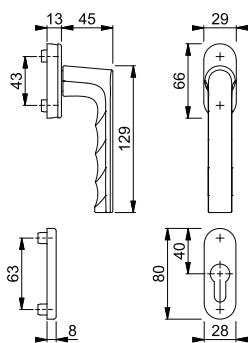

Befestigungs-Sets für Fenstergriff-Rosetten-Garnituren siehe ab S. 833.

Neu

## Hamburg - 0700/U26/49PNS

duraplus®

HOPPE-Aluminium-Dreh-/Kipp-Fenstergriff-Rosetten-Halbgarnitur mit Schlüsselrosette für Fenstertüren (Innenseite):

- Rastung: 90°
- Rosetten: Fenstergriff-Rosette mit Teil-Abdeckkappe, Schlüsselrosette mit Voll-Abdeckkappe
- Unterkonstruktion: Kunststoff, Stütznocken
- Stift: für HOPPE-Vollstift
- Befestigung: verdeckt, durchgehend, für Gewindeschrauben M5

Beschreibung			Nocken Ø	Lo- chung	F7016M	F7302STRUK	F8607STRUK	F9301STRUK	P.E.	Krt.
					Art.-Nr./€	Art.-Nr./€	Art.-Nr./€	Art.-Nr./€		
Fenstergriff-Halbgarnitur (innen)			7	10	<b>12261774</b> <b>35,81</b>	12261798 <b>35,81</b>	12261713 <b>35,81</b>	12261750 <b>35,81</b>	1	10

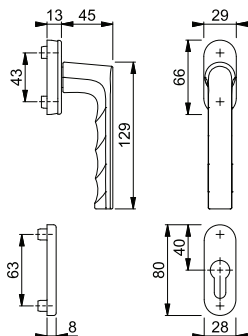

Befestigungs-Sets für Fenstergriff-Rosetten-Garnituren siehe ab S. 833.



**Liège - 0540/66N/66NS**

duraplus®

HOPPE-Aluminium-Fenstergriff-Rosetten-Halbgarnitur mit Schlüsselrosette für Fenstertüren (Außenseite):

- Lagerung: fest/drehbar
- Rastung: ohne
- Rosetten: gegossen, Stütznocken
- Stift: für HOPPE-Vollstift
- Befestigung: verdeckt, von innen, durchgehend, für Gewindeschrauben M5

Beschreibung			Nocken Ø	Lo- chung	F1	F4	F9	F9016	P.E.	Krt.
					Art.-Nr./€	Art.-Nr./€	Art.-Nr./€	Art.-Nr./€		
Fenstergriff-Halbgarnitur (außen)		7	10		<b>11763206</b> 28,42	11763243 29,78	11763267 29,78	11763280 27,07	1	10
Beschreibung			Nocken Ø	Lo- chung	F9714M Art.-Nr./€				P.E.	Krt.
Fenstergriff-Halbgarnitur (außen)		7	10		11763309 29,78				1	10

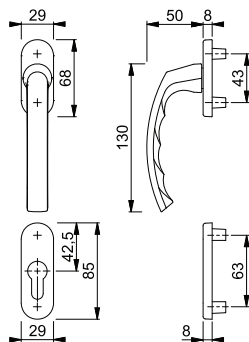

Befestigungs-Sets für Fenstergriff-Rosetten-Garnituren siehe ab S. 833.



**Liège - 0540/U26/49PNS**

duraplus®

HOPPE-Aluminium-Dreh-/Kipp-Fenstergriff-Rosetten-Halbgarnitur mit Schlüsselrosette für Fenstertüren (Innenseite):

- Rastung: 90°
- Rosetten: Fenstergriff-Rosette mit Teil-Abdeckkappe, Schlüsselrosette mit Voll-Abdeckkappe
- Unterkonstruktion: Kunststoff, Stütznocken
- Stift: für HOPPE-Vollstift
- Befestigung: verdeckt, durchgehend, für Gewindeschrauben M5

16

Beschreibung			Nocken Ø	Lo- chung	F1	F4	F9	F9016	P.E.	Krt.
					Art.-Nr./€	Art.-Nr./€	Art.-Nr./€	Art.-Nr./€		
Fenstergriff-Halbgarnitur (innen)		7	10		<b>11738996</b> 28,42	11739009 29,78	11739010 29,78	11739058 27,07	1	10
Beschreibung			Nocken Ø	Lo- chung	F9714M Art.-Nr./€				P.E.	Krt.
Fenstergriff-Halbgarnitur (innen)		7	10		11739071 29,78				1	10

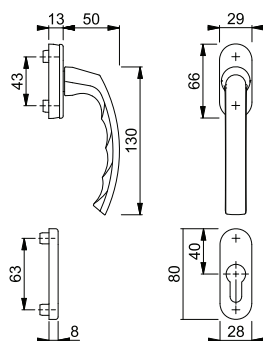

Befestigungs-Sets für Fenstergriff-Rosetten-Garnituren siehe ab S. 833.

## London - 013/51N/51NS

duraplus®

HOPPE-Aluminium-Fenstergriff-Rosetten-Halbgarnitur mit Schlüsselrosette für Fenstertüren (Außenseite):

- Lagerung: fest/drehbar
- Rastung: ohne
- Rosetten: gegossen, Stütznocken
- Stift: für HOPPE-Vollstift
- Befestigung: verdeckt, von innen, durchgehend, für Gewindeschrauben M5

Beschreibung			Nocken Ø	Lo- chung	F1	F4	F9	F8707	P.E.	Krt.
					Art.-Nr./€	Art.-Nr./€	Art.-Nr./€	Art.-Nr./€		
Fenstergriff-Halbgarnitur (außen)			7	10	<b>11812667</b> <b>30,94</b>	11813118 <b>32,41</b>	11813125 <b>32,41</b>	11813143 <b>29,46</b>	1	10
Beschreibung			Nocken Ø	Lo- chung	F9016 Art.-Nr./€				P.E.	Krt.
Fenstergriff-Halbgarnitur (außen)			7	10	11813131 <b>29,46</b>				1	10

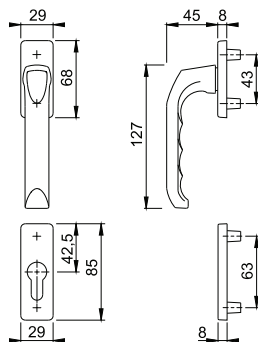

Befestigungs-Sets für Fenstergriff-Rosetten-Garnituren siehe ab S. 833.

## London - 013KH/51N/51NS

duraplus®

HOPPE-Aluminium-Fenstergriff-Rosetten-Halbgarnitur mit Kurzhalsgriff und Schlüsselrosette für Fenstertüren (Außenseite):

- Lagerung: fest/drehbar
- Rastung: ohne
- Rosetten: gegossen, Stütznocken
- Stift: für HOPPE-Vollstift
- Befestigung: verdeckt, von innen, durchgehend, für Gewindeschrauben M5

Beschreibung			Nocken Ø	Lo- chung	F1	F4	F9	F8707	P.E.	Krt.
					Art.-Nr./€	Art.-Nr./€	Art.-Nr./€	Art.-Nr./€		
Fenstergriff-Halbgarnitur mit Kurzhalsgriff (außen)			7	10	<b>11812679</b> <b>30,94</b>	11813167 <b>32,41</b>	11813179 <b>32,41</b>	11813192 <b>29,46</b>	1	10
Beschreibung			Nocken Ø	Lo- chung	F9016 Art.-Nr./€				P.E.	Krt.
Fenstergriff-Halbgarnitur mit Kurzhalsgriff (außen)			7	10	11813180 <b>29,46</b>				1	10

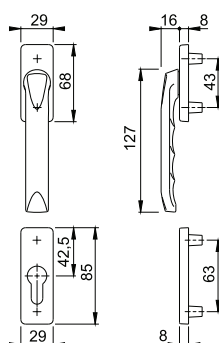

Befestigungs-Sets für Fenstergriff-Rosetten-Garnituren siehe S. 834.





### London - 013/U34/51PNS

duraplus®

HOPPE-Aluminium-Dreh-/Kipp-Fenstergriff-Rosetten-Halbgarnitur mit Schlüsselrosette für Fenstertüren (Innenseite):

- Rastung: 90°
- Rosetten: Fenstergriff-Rosette mit Teil-Abdeckkappe, Schlüsselrosette mit Voll-Abdeckkappe
- Unterkonstruktion: Kunststoff, Stütznocken
- Stift: für HOPPE-Vollstift
- Befestigung: verdeckt, durchgehend, für Gewindeschrauben M5

Beschreibung			Nocken Ø	Lo- chung	F1	F4	F9	F8707	P.E.	Krt.
					Art.-Nr./€	Art.-Nr./€	Art.-Nr./€	Art.-Nr./€		
Fenstergriff-Halbgarnitur (innen)			7	10	<b>11812655</b> 30,94	11813076 32,41	11813088 32,41	11813106 29,46	1	10
Beschreibung			Nocken Ø	Lo- chung	F9016 Art.-Nr./€				P.E.	Krt.
Fenstergriff-Halbgarnitur (innen)			7	10	11813095 29,46				1	10

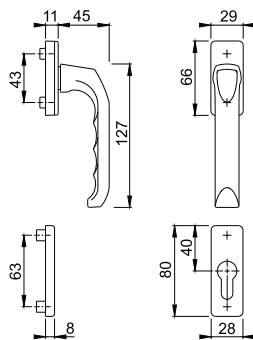

Befestigungs-Sets für Fenstergriff-Rosetten-Garnituren siehe ab S. 833.



### Luxembourg - 099/66N/66NS

duraplus®

HOPPE-Aluminium-Fenstergriff-Rosetten-Halbgarnitur mit Schlüsselrosette für Fenstertüren (Außenseite):

- Lagerung: fest/drehbar
- Rastung: ohne
- Rosetten: gegossen, Stütznocken
- Stift: für HOPPE-Vollstift
- Befestigung: verdeckt, von innen, durchgehend, für Gewindeschrauben M5

Beschreibung			Nocken Ø	Lo- chung	F1	F4	F9	F8707	P.E.	Krt.
					Art.-Nr./€	Art.-Nr./€	Art.-Nr./€	Art.-Nr./€		
Fenstergriff-Halbgarnitur (außen)			7	10	11766645 30,14	11766670 31,58	<b>11766682</b> 31,58	11766700 28,71	1	10
Beschreibung			Nocken Ø	Lo- chung	F9016 Art.-Nr./€				P.E.	Krt.
Fenstergriff-Halbgarnitur (außen)			7	10	11766694 28,71				1	10

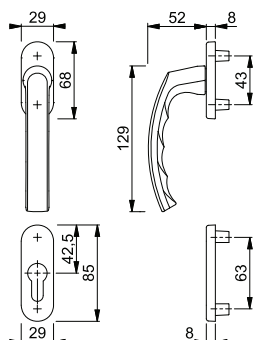

Befestigungs-Sets für Fenstergriff-Rosetten-Garnituren siehe ab S. 833.

## ■ Luxembourg - 099KH/66N/66NS

duraplus®

HOPPE-Aluminium-Fenstergriff-Rosetten-Halbgarnitur mit Kurzhalsgriff und Schlüsselrosette für Fenstertüren (Außenseite):

- Lagerung: fest/drehbar
- Rastung: ohne
- Rosetten: gegossen, Stütznocken
- Stift: für HOPPE-Vollstift
- Befestigung: verdeckt, von innen, durchgehend, für Gewindeschrauben M5

Beschreibung			Nocken Ø	Lo- chung	F1	F4	F9	F31-1	P.E.	Krt.
					Art.-Nr./€	Art.-Nr./€	Art.-Nr./€	Art.-Nr./€		
Fenstergriff-Halbgarnitur mit Kurzhalsgriff (außen)			7	10	3419860 <b>38,11</b>	11739204 <b>39,93</b>	<b>10765517</b> <b>39,93</b>	11739265 <b>72,60</b>	1	10
Beschreibung			Nocken Ø	Lo- chung	F8707	F9016	F9714M		P.E.	Krt.
Fenstergriff-Halbgarnitur mit Kurzhalsgriff (außen)			7	10	3413353 <b>36,30</b>	11550922 <b>36,30</b>	11739277 <b>39,93</b>		1	10

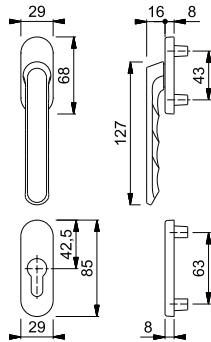

Befestigungs-Sets für Fenstergriff-Rosetten-Garnituren siehe S. 834.

## ■ Luxembourg - 099/U26/49PNS

duraplus®

HOPPE-Aluminium-Dreh-/Kipp-Fenstergriff-Rosetten-Halbgarnitur mit Schlüsselrosette für Fenstertüren (Innenseite):

- Rastung: 90°
- Rosetten: Fenstergriff-Rosette mit Teil-Abdeckkappe, Schlüsselrosette mit Voll-Abdeckkappe
- Unterkonstruktion: Kunststoff, Stütznocken
- Stift: für HOPPE-Vollstift
- Befestigung: verdeckt, durchgehend, für Gewindeschrauben M5

Beschreibung			Nocken Ø	Lo- chung	F1	F4	F9	F8707	P.E.	Krt.
					Art.-Nr./€	Art.-Nr./€	Art.-Nr./€	Art.-Nr./€		
Fenstergriff-Halbgarnitur (innen)			7	10	11766621 <b>30,14</b>	11766755 <b>31,58</b>	<b>11766724</b> <b>31,58</b>	11766736 <b>28,71</b>	1	10
Beschreibung			Nocken Ø	Lo- chung	F9016				P.E.	Krt.
Fenstergriff-Halbgarnitur (innen)			7	10	11766748 <b>28,71</b>				1	10

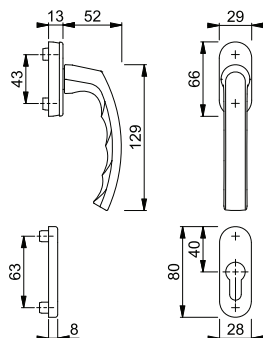

Befestigungs-Sets für Fenstergriff-Rosetten-Garnituren siehe ab S. 833.



**New York - 0810/961N/962NS**

duraplus®

HOPPE-Aluminium-Fenstergriff-Rosetten-Halbgarnitur mit Schlüsselrosette für Fenstertüren (Außenseite):

- Lagerung: fest/drehbar
- Rastung: ohne
- Rosetten: gegossen, Stütznocken
- Stift: für HOPPE-Vollstift
- Befestigung: verdeckt, von innen, durchgehend, für Gewindeschrauben M5

Beschreibung			Nocken Ø	Lo- chung	F1	F4	F9	F8707	P.E.	Krt.
					Art.-Nr./€	Art.-Nr./€	Art.-Nr./€	Art.-Nr./€		
Fenstergriff-Halbgarnitur (außen)		7	10		<b>3884825</b> <b>28,42</b>	11768186 <b>29,78</b>	3884913 <b>29,78</b>	3884921 <b>27,07</b>	1	10
Beschreibung			Nocken Ø	Lo- chung	F9016 Art.-Nr./€				P.E.	Krt.
Fenstergriff-Halbgarnitur (außen)		7	10		3884948 <b>27,07</b>				1	10

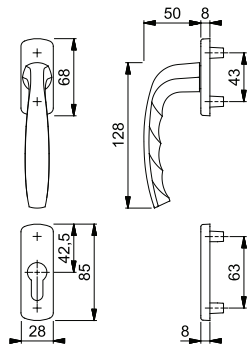

Befestigungs-Sets für Fenstergriff-Rosetten-Garnituren siehe ab S. 833.



**New York - 0810/U10/962PNS**

duraplus®

HOPPE-Aluminium-Dreh-/Kipp-Fenstergriff-Rosetten-Halbgarnitur mit Schlüsselrosette für Fenstertüren (Innenseite):

- Rastung: 90°
- Rosetten: Fenstergriff-Rosette mit Teil-Abdeckkappe, Schlüsselrosette mit Voll-Abdeckkappe
- Unterkonstruktion: Kunststoff, Stütznocken
- Stift: für HOPPE-Vollstift
- Befestigung: verdeckt, durchgehend, für Gewindeschrauben M5

Beschreibung			Nocken Ø	Lo- chung	F1	F4	F9	F8707	P.E.	Krt.
					Art.-Nr./€	Art.-Nr./€	Art.-Nr./€	Art.-Nr./€		
Fenstergriff-Halbgarnitur (innen)		7	10		<b>11768204</b> <b>28,42</b>	11768241 <b>29,78</b>	11768216 <b>29,78</b>	11768235 <b>27,07</b>	1	10
Beschreibung			Nocken Ø	Lo- chung	F9016 Art.-Nr./€				P.E.	Krt.
Fenstergriff-Halbgarnitur (innen)		7	10		11768228 <b>27,07</b>				1	10

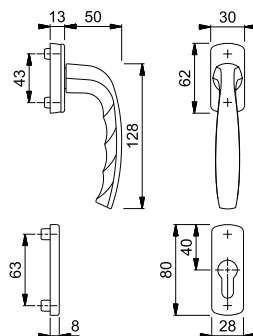

Befestigungs-Sets für Fenstergriff-Rosetten-Garnituren siehe ab S. 833.

## Paris - E038/U30/49PNS

duraplus®

HOPPE-Edelstahl-Dreh-/Kipp-Fenstergriff-Rosetten-Halbgarnitur mit Schlüsselrosette für Fenstertüren (Innenseite):

- Rastung: 90°
- Rosetten: Kunststoff-Unterkonstruktion mit Voll-Abdeckkappe, Stütznocken
- Stift: für HOPPE-Vollstift
- Befestigung: verdeckt, durchgehend, für Gewindeschrauben M5



Beschreibung		Nocken Ø	Lo- chung	F69/F31-1				P.E.	Krt.
				Art.-Nr./€					
Fenstergriff-Halbgarnitur (innen)		7	10	<b>12015544</b> <b>47,62</b>				1	10

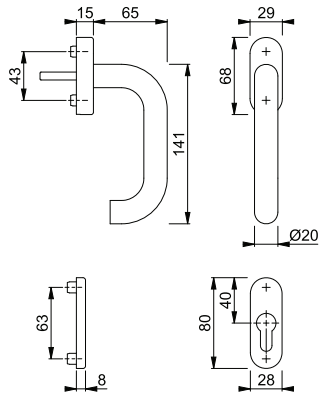

Befestigungs-Sets für Fenstergriff-Rosetten-Garnituren siehe ab S. 833.



## Tôkyô - 0710RH/66N/66NS

duraplus®

HOPPE-Aluminium-Fenstergriff-Rosetten-Halbgarnitur mit Schlüsselrosette für Fenstertüren (Außenseite):

- Lagerung: fest/drehbar
- Rastung: ohne
- Rosetten: gegossen, Stütznocken
- Stift: für HOPPE-Vollstift
- Befestigung: verdeckt, von innen, durchgehend, für Gewindeschrauben M5

Beschreibung		Nocken Ø	Lo- chung	F1	F4	F9	F8707	P.E.	Krt.
				Art.-Nr./€	Art.-Nr./€	Art.-Nr./€	Art.-Nr./€		
Fenstergriff-Halbgarnitur (außen)		7	10	<b>11812625</b> <b>29,62</b>	11813064 <b>31,03</b>	10768460 <b>31,03</b>	2798511 <b>28,20</b>	1	10
Beschreibung		Nocken Ø	Lo- chung	F9016				P.E.	Krt.
Fenstergriff-Halbgarnitur (außen)		7	10	2698300 <b>28,20</b>				1	10

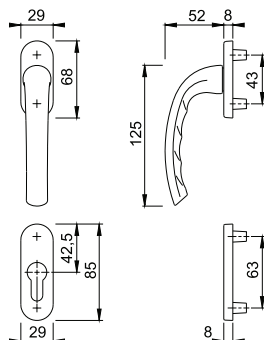

Befestigungs-Sets für Fenstergriff-Rosetten-Garnituren siehe ab S. 833.





### Tōkyō - 0710/U26/49PNS

duraplus®

HOPPE-Aluminium-Dreh-/Kipp-Fenstergriff-Rosetten-Halbgarnitur mit Schlüsselrosette für Fenstertüren (Innenseite):

- Rastung: 90°
- Rosetten: Fenstergriff-Rosette mit Teil-Abdeckkappe, Schlüsselrosette mit Voll-Abdeckkappe
- Unterkonstruktion: Kunststoff, Stütznocken
- Stift: für HOPPE-Vollstift
- Befestigung: verdeckt, durchgehend, für Gewindeschrauben M5

Beschreibung			Nocken Ø	Lo- chung	F1	F4	F9	F8707	P.E.	Krt.
					Art.-Nr./€	Art.-Nr./€	Art.-Nr./€	Art.-Nr./€		
Fenstergriff-Halbgarnitur (innen)			7	10	<b>11812618</b> 29,62	11813027 31,03	11813039 31,03	11813052 28,20	1	10
Beschreibung			Nocken Ø	Lo- chung	F9016 Art.-Nr./€				P.E.	Krt.
Fenstergriff-Halbgarnitur (innen)			7	10	11813040 28,20				1	10

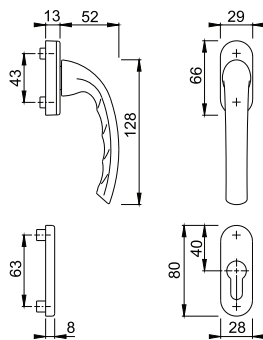

Befestigungs-Sets für Fenstergriff-Rosetten-Garnituren siehe ab S. 833.



### Toulon - 0737FA-1/51N/51NS

duraplus®

HOPPE-Aluminium-Fenstergriff-Rosetten-Halbgarnitur mit Schlüsselrosette für Fenstertüren (Außenseite):

- Lagerung: fest/drehbar
- Rastung: ohne
- Rosetten: gegossen, Stütznocken
- Stift: für HOPPE-Vollstift
- Befestigung: verdeckt, von innen, durchgehend, für Gewindeschrauben M5

Beschreibung			Nocken Ø	Lo- chung	F1	F4	F9	F8707	P.E.	Krt.
					Art.-Nr./€	Art.-Nr./€	Art.-Nr./€	Art.-Nr./€		
Fenstergriff-Halbgarnitur (außen)			7	10	<b>11812595</b> 30,77	11812935 32,24	11812953 32,24	11812977 29,31	1	10
Beschreibung			Nocken Ø	Lo- chung	F9016 Art.-Nr./€	F9714M Art.-Nr./€			P.E.	Krt.
Fenstergriff-Halbgarnitur (außen)			7	10	11812965 29,31	11817641 32,24			1	10

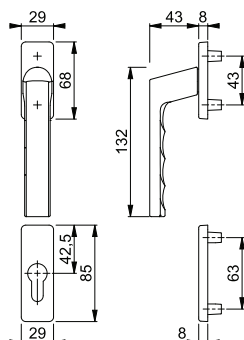

Befestigungs-Sets für Fenstergriff-Rosetten-Garnituren siehe ab S. 833.

## Toulon - 0737KH/51N/51NS

duraplus®

HOPPE-Aluminium-Fenstergriff-Rosetten-Halbgarnitur mit Kurzhalsgriff und Schlüsselrosette für Fenstertüren (Außenseite):

- Lagerung: fest/drehbar
- Rastung: ohne
- Rosetten: gegossen, Stütznocken
- Stift: für HOPPE-Vollstift
- Befestigung: verdeckt, von innen, durchgehend, für Gewindeschrauben M5

Beschreibung			Nocken Ø	Lo- chung	F1	F4	F9	F8707	P.E.	Krt.
					Art.-Nr./€	Art.-Nr./€	Art.-Nr./€	Art.-Nr./€		
Fenstergriff-Halbgarnitur mit Kurzhalsgriff (außen)			7	10	<b>11812606</b> 36,49	11812989 38,23	11812990 38,23	11813015 34,76	1	10
Beschreibung			Nocken Ø	Lo- chung	F9016 Art.-Nr./€	F9714M Art.-Nr./€			P.E.	Krt.
Fenstergriff-Halbgarnitur mit Kurzhalsgriff (außen)			7	10	11813003 34,76	11817665 38,23			1	10

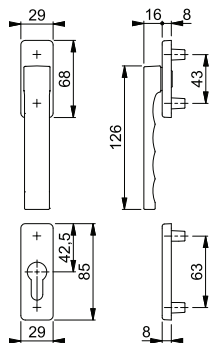

Befestigungs-Sets für Fenstergriff-Rosetten-Garnituren siehe S. 834.

## Toulon - 0737/U34/51PNS

duraplus®

HOPPE-Aluminium-Dreh-/Kipp-Fenstergriff-Rosetten-Halbgarnitur mit Schlüsselrosette für Fenstertüren (Innenseite):

- Rastung: 90°
- Rosetten: Fenstergriff-Rosette mit Teil-Abdeckkappe, Schlüsselrosette mit Voll-Abdeckkappe
- Unterkonstruktion: Kunststoff, Stütznocken
- Stift: für HOPPE-Vollstift
- Befestigung: verdeckt, durchgehend, für Gewindeschrauben M5

Beschreibung			Nocken Ø	Lo- chung	F1	F4	F9	F8707	P.E.	Krt.
					Art.-Nr./€	Art.-Nr./€	Art.-Nr./€	Art.-Nr./€		
Fenstergriff-Halbgarnitur (innen)			7	10	<b>11812588</b> 30,77	11812849 32,24	11812850 32,24	11812886 29,31	1	10
Beschreibung			Nocken Ø	Lo- chung	F9016 Art.-Nr./€	F9714M Art.-Nr./€			P.E.	Krt.
Fenstergriff-Halbgarnitur (innen)			7	10	11812862 29,31	11817628 32,24			1	10

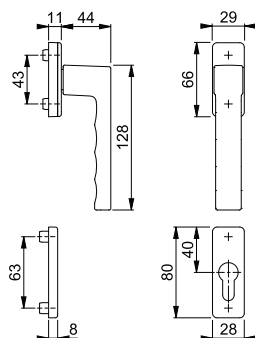

Befestigungs-Sets für Fenstergriff-Rosetten-Garnituren siehe ab S. 833.



■ **K435**

HOPPE-Kunststoff-Ziehgriff für Fenstertüren:  
• Befestigung: verdeckt, Mehrzweckschrauben

Beschreibung	F7016M	F8019M	F9003M	F9005M	P.E.	Krt.
Ziehgriff, Stück	3971902 <b>5,67</b>	572120 <b>5,67</b>	<b>572113</b> <b>5,67</b>		10	60
		11540023 <b>8,88</b>	11539999 <b>8,88</b>	11874776 <b>10,58</b>	1	10

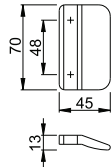





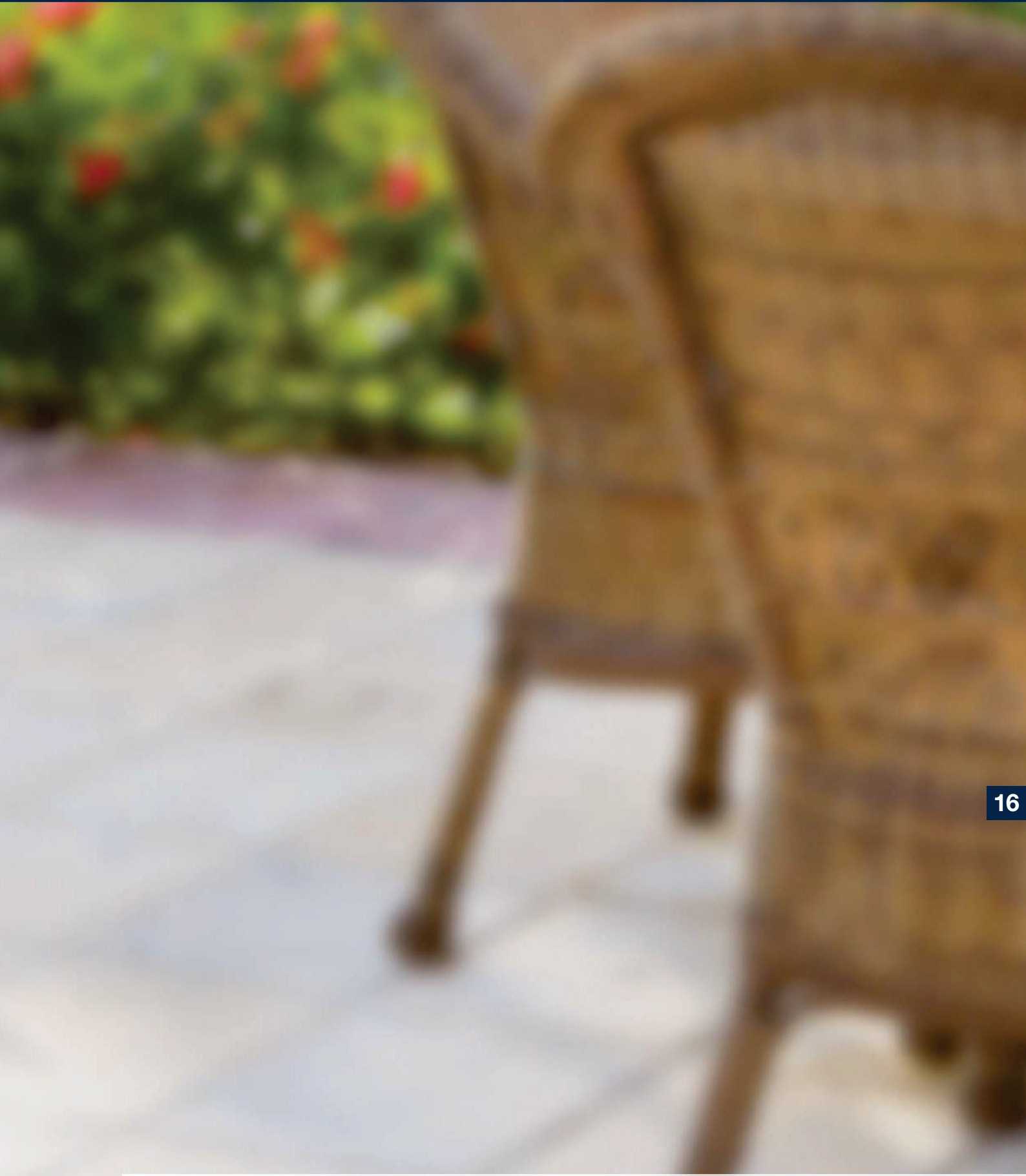

konsequent günstig **duranorm**<sup>®</sup>

## 35/9

duranorm®



HOPPE-Aluminium-Knopfrosette für Fenstertüren:

- Lagerung: fest
- Befestigung: sichtbar, Mehrzweckschrauben

Beschreibung	F1	F2	P.E.	Krt.
Knopfrosette, Stück	<b>11539325</b> 11,61	11539343 12,01	1	10

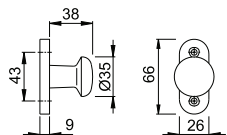

## 430

HOPPE-Aluminium-Ziehgriff für Fenstertüren:

- Befestigung: sichtbar, Mehrzweckschrauben



Beschreibung	Abmes- sung	F1	F2	F4	F9016	P.E.	Krt.
		Art.-Nr./€	Art.-Nr./€	Art.-Nr./€	Art.-Nr./€		
Ziehgriff, Stück	70	2162610 7,08	2182952 7,41	2162628 7,41	517046 6,74	50	50
		2586711 7,08	<b>634804</b> 7,41	673568 7,41	634798 6,74	50	50
		11540145 10,29	11540005 10,63		11540047 9,95	1	10

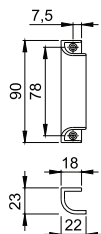

## 535

HOPPE-Aluminium-Ziehgriff für Fenstertüren:

- Befestigung: verdeckt, Mehrzweckschrauben



Beschreibung	F1	F4	F9	F9016	P.E.	Krt.
	Art.-Nr./€	Art.-Nr./€	Art.-Nr./€	Art.-Nr./€		
Ziehgriff, Stück	3873819 8,60	3943688 9,01	<b>3943661</b> 9,01	3976252 8,19	50	50

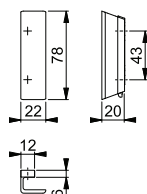

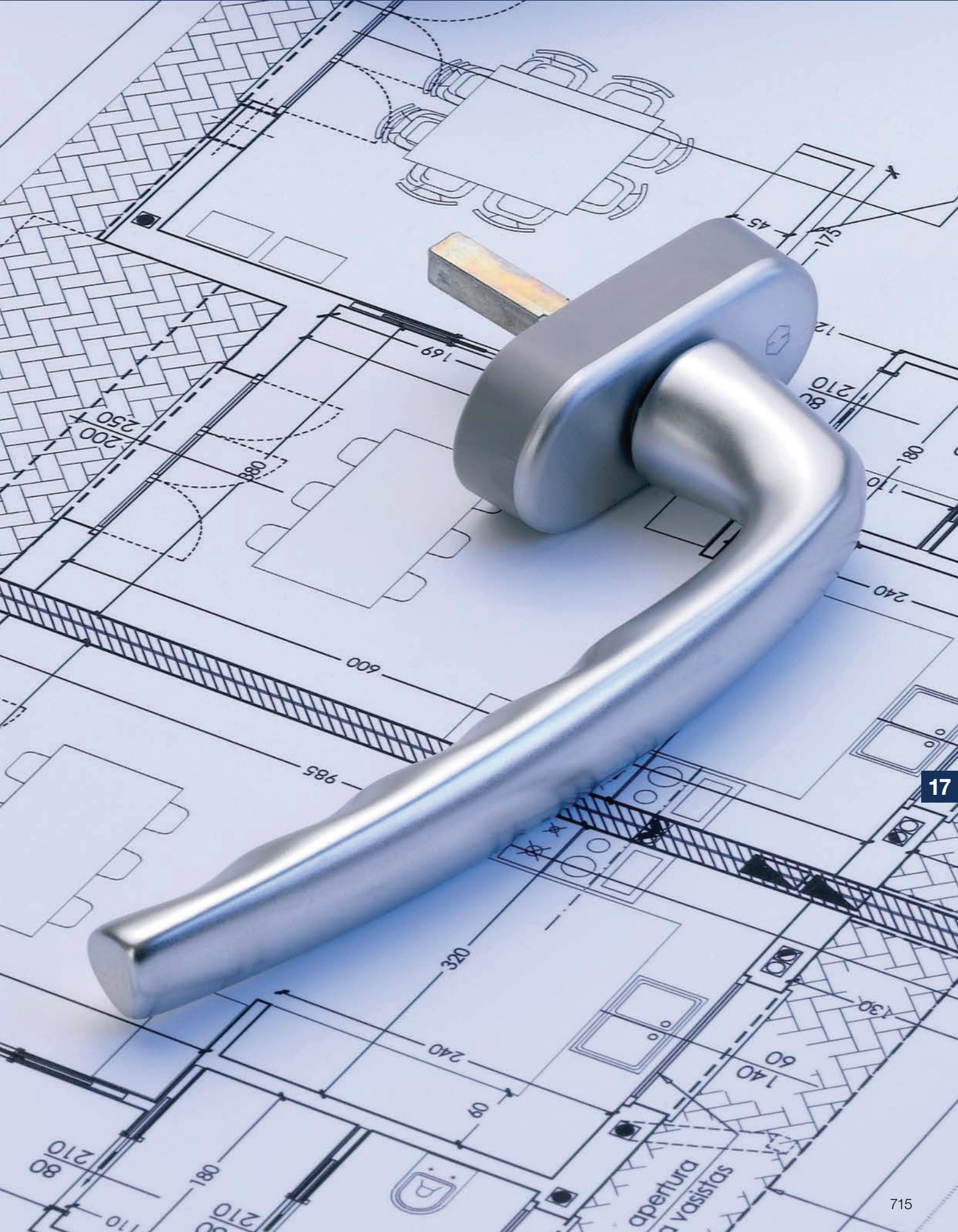

# Übersicht Parallel-Schiebe-/Kipptür-Griffe

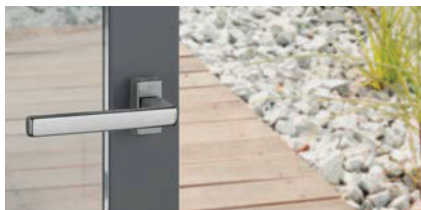

## Produktlinie duraplus®

mehr als üblich

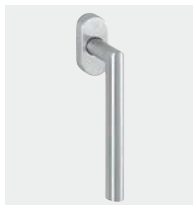

**Amsterdam**  
PSK-E0400  
Seite 720

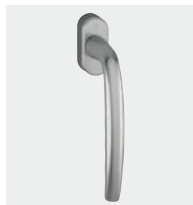

**Atlanta**  
PSK-0530  
Seite 720



**Bergamo**  
PSK-M0628  
**Neu**  
Seite 721



**Hamburg**  
PSK-0700  
**Neu**  
Seite 722

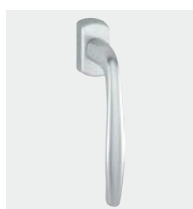

**New York**  
PSK-0810  
Seite 722



**Paris**  
PSK-037  
Seite 724



**Toulon**  
PSK-0737  
Seite 725





# Parallel-Schiebe-/Kipptür-Griffe



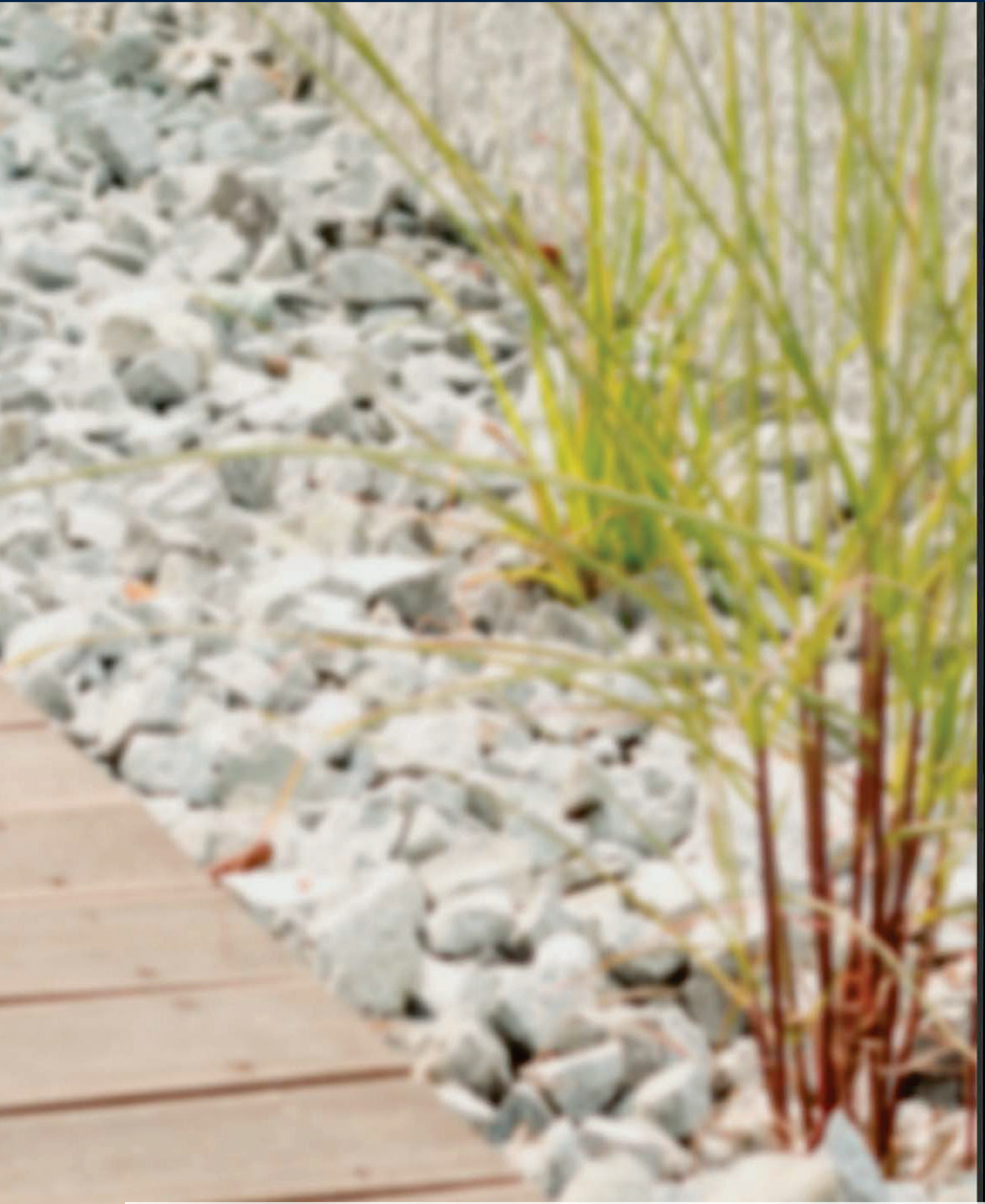

mehr als üblich **duraplus**<sup>®</sup>

# Parallel-Schiebe-/Kipptür-Griffe



Secustik®  
VarioFit®

## Amsterdam - PSK-E0400Z/US956

HOPPE-Edelstahl-Parallel-Schiebe-/Kipp-Griff mit **Secustik®** und **VarioFit®** für Fenstertüren:

- geprüft nach **DIN EN 13126-3: H2/180-0-5-0-0-0-C1-2** und **RAL-GZ 607/9**
- Rastung: 90°
- Abdeckung: Voll-Abdeckkappe
- Unterkonstruktion: Kunststoff, Stütznocken
- Stift: HOPPE-Vollstift, 10 mm Längenvariabilität, stufenlose Anpassung durch integrierte Druckfeder im Griffhals
- Befestigung: verdeckt, Gewindeschrauben M5
- Besonderheit: integrierte Basis-Sicherheit

duraplus®



Beschreibung	Nocken Ø	Stiftl. vorsteh. Schrauben	F69			P.E.	Krt.
			Art.-Nr./€				
Parallel-Schiebe-/Kipptür-Griff, Stück	10	32-42 M5 x 45/50	<b>11544405</b> <b>61,04</b>			10	40

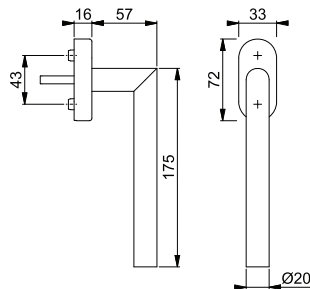

Sonderausführungen auf Anfrage.

## Atlanta - PSK-0530S/US952-1 100NM

HOPPE-Aluminium-Parallel-Schiebe-/Kipp-Griff mit **Secu100®** + **Secustik®** und **VarioFit®**, abschließbar, für Fenstertüren:

- geprüft nach **DIN EN 13126-3: H2/180-0-3-0-2-3-C1-2** und **RAL-GZ 607/9, RAL100**; erfüllt die Anforderungen nach **DIN EN 1627-1630 RC1-6**
- Schließung: Druckzylinder, Wendeschlüssel
- Rastung: 90°
- Abdeckung: Teil-Abdeckkappe
- Unterkonstruktion: Kunststoff, Stütznocken
- Stift: HOPPE-Vollstift, 10 mm Längenvariabilität, stufenlose Anpassung durch integrierte Druckfeder im Griffhals
- Befestigung: verdeckt, Gewindeschrauben M5
- Besonderheit: integrierte Basis-Sicherheit

duraplus®



Beschreibung	Nocken Ø	Stiftl. vorsteh. Schrauben	F1	F9	F9016	P.E.	Krt.
			Art.-Nr./€	Art.-Nr./€	Art.-Nr./€		
Parallel-Schiebe-/Kipptür-Griff, abschließbar, Stück	10	32-42 M5 x 50/55	10766587 <b>58,27</b>	<b>10766624</b> <b>61,04</b>	10766641 <b>55,50</b>	2	20

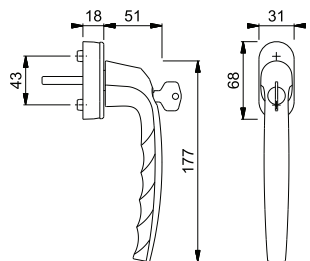

Sonderausführungen und Schließvarianten auf Anfrage.

Secu100®  
Secustik®  
VarioFit®





Secustik®  
VarioFit®

**Atlanta - PSK-0530/US952-1**

duraplus®



HOPPE-Aluminium-Parallel-Schiebe-/Kipp-Griff mit **Secustik®** und **VarioFit®** für Fenstertüren:

- geprüft nach **DIN EN 13126-3: H2/180-0-5-0-0-0-C1-2** und **RAL-GZ 607/9**
- Rastung: 90°
- Abdeckung: Teil-Abdeckkappe
- Unterkonstruktion: Kunststoff, Stütznocken
- Stift: HOPPE-Vollstift, 10 mm Längenvariabilität, stufenlose Anpassung durch integrierte Druckfeder im Griffhals
- Befestigung: verdeckt, Gewindeschrauben M5
- Besonderheit: integrierte Basis-Sicherheit



Beschreibung	Nocken Ø	Stiftl. vorsteh. Schrauben	F1 Art.-Nr./€	F9 Art.-Nr./€	F9016 Art.-Nr./€	P.E.	Krt.
Parallel-Schiebe-/Kipp-tür-Griff, Stück	10	7 32-42 M5 x 50/55	10761014 <b>26,49</b>	<b>10761057</b> <b>27,75</b>	10761073 <b>25,23</b>	10	40

Sonderausführungen auf Anfrage.

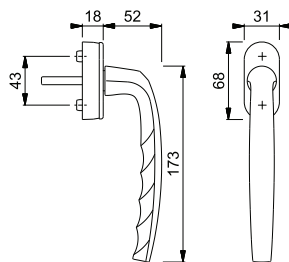

Neu



Secustik®  
VarioFit®

**Bergamo - PSK-M0628/US943**

duraplus®



HOPPE-Messing-Parallel-Schiebe-/Kipp-Griff mit **Secustik®** und **VarioFit®** für Fenstertüren:

- Rastung: 45°
- Abdeckung: Teil-Abdeckkappe
- Unterkonstruktion: Kunststoff, Stütznocken
- Stift: HOPPE-Vollstift, 10 mm Längenvariabilität, stufenlose Anpassung durch integrierte Druckfeder im Griffhals
- Befestigung: verdeckt, Gewindeschrauben M5
- Besonderheit: integrierte Basis-Sicherheit

Beschreibung	Nocken Ø	Stiftl. vorsteh. Schrauben	F41-R Art.-Nr./€	F78-1-R Art.-Nr./€	F84-1-R Art.-Nr./€	F96-1-R Art.-Nr./€	P.E.	Krt.
Parallel-Schiebe-/Kipp-tür-Griff, Stück	10	7 32-42 M5 x 45/50	<b>12018521</b> <b>62,48</b>	12018557 <b>81,71</b>	12018570 <b>81,71</b>	12018545 <b>81,71</b>	1	10
Beschreibung	Nocken Ø	Stiftl. vorsteh. Schrauben	F97-1-R Art.-Nr./€				P.E.	Krt.
Parallel-Schiebe-/Kipp-tür-Griff, Stück	10	7 32-42 M5 x 45/50	12018569 <b>81,71</b>				1	10

17

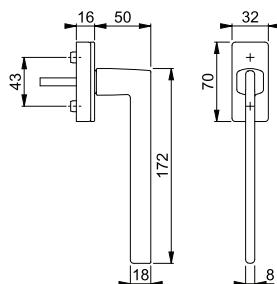

Resista® wird auf alle Oberflächen gewährt, die in der Farbnummer den Buchstaben **R** enthalten.

**Resista®**

Sonderausführungen auf Anfrage.

# Parallel-Schiebe-/Kipptür-Griffe

Neu



Secustik®  
VarioFit®

## Hamburg - PSK-0700/US952-1

HOPPE-Aluminium-Parallel-Schiebe-/Kipp-Griff mit **Secustik®** und **VarioFit®** für Fenstertüren:

- geprüft nach **DIN EN 13126-3: H2/180-0-5-0-0-0-C1-2** und **RAL-GZ 607/9**
- Rastung: 90°
- Abdeckung: Teil-Abdeckkappe
- Unterkonstruktion: Kunststoff, Stütznocken
- Stift: HOPPE-Vollstift, 10 mm Längenvariabilität, stufenlose Anpassung durch integrierte Druckfeder im Griffhals
- Befestigung: verdeckt, Gewindeschrauben M5
- Besonderheit: integrierte Basis-Sicherheit

duraplus®



Beschreibung	Nocken Ø	Stiftl. vorsteh. Schrauben	F1	F4	F9	F31-1	P.E.	Krt.
			Art.-Nr./€	Art.-Nr./€	Art.-Nr./€	Art.-Nr./€		
Parallel-Schiebe-/Kipp- tür-Griff, Stück	10	7 32-42 M5 x 50/55	12237195 <b>26,22</b>	12237206 <b>27,47</b>	12237218 <b>27,47</b>	12237231 <b>49,95</b>	2	20
Beschreibung	Nocken Ø	Stiftl. vorsteh. Schrauben	F9016	F9016M	F9714M	P.E.	Krt.	
			Art.-Nr./€	Art.-Nr./€	Art.-Nr./€			
Parallel-Schiebe-/Kipp- tür-Griff, Stück	10	7 32-42 M5 x 50/55	12237225 <b>24,98</b>	12250016 <b>27,47</b>	<b>12237243</b> <b>27,47</b>	2	20	

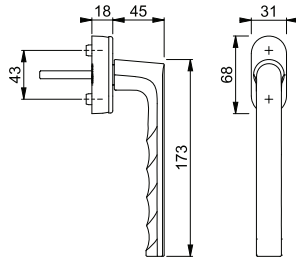

Sonderausführungen auf Anfrage.



Secu100®  
Secustik®  
VarioFit®

## New York - PSK-0810S/US10 100NM

HOPPE-Aluminium-Parallel-Schiebe-/Kipp-Griff mit **Secu100®** + **Secustik®** und **VarioFit®**, abschließbar, für Fenstertüren:

- geprüft nach **DIN EN 13126-3: H2/180-0-3-0-2-3-C1-2** und **RAL-GZ 607/9, RAL100**; erfüllt die Anforderungen nach **DIN EN 1627-1630 RC1-6**
- Schließung: Druckzylinder, Wendeschlüssel
- Rastung: 90°
- Abdeckung: Teil-Abdeckkappe
- Unterkonstruktion: Kunststoff, Stütznocken
- Stift: HOPPE-Vollstift, 10 mm Längenvariabilität, stufenlose Anpassung durch integrierte Druckfeder im Griffhals
- Befestigung: verdeckt, Gewindeschrauben M5
- Besonderheit: integrierte Basis-Sicherheit

duraplus®



Beschreibung	Nocken Ø	Stiftl. vorsteh. Schrauben	F1	F9	F9016	P.E.	Krt.
			Art.-Nr./€	Art.-Nr./€	Art.-Nr./€		
Parallel-Schiebe-/Kipp- tür-Griff, abschließbar, Stück	10	7 32-42 M5 x 50/55	<b>10765701</b> <b>56,45</b>	10765736 <b>59,14</b>	10765752 <b>53,76</b>	2	20

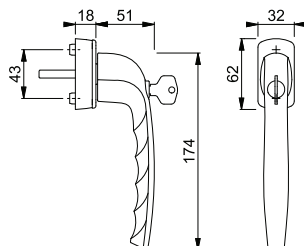

Sonderausführungen und Schließvarianten auf Anfrage.



Secu100®

### New York - PSK-0810S/U10 100NM

duraplus®



HOPPE-Aluminium-Parallel-Schiebe-/Kipp-Griff mit **Secu100®**, abschließbar, für Fenstertüren:

- geprüft nach **DIN EN 13126-3: H2/180-0-3-0-2-3-C1-2** und **RAL-GZ 607/9, RAL100**; erfüllt die Anforderungen nach **DIN EN 1627-1630 RC1-6**
- Schließung: Druckzylinder, Wendeschlüssel
- Rastung: 90°
- Abdeckung: Teil-Abdeckkappe
- Unterkonstruktion: Kunststoff, Stütznocken
- Stift: HOPPE-Vollstift
- Befestigung: verdeckt, für Gewindeschrauben M5



Beschreibung	Nocken Ø		Stiftl. vorsteh. Schrauben	F1	F9	F9016	P.E.	Krt.
				Art.-Nr./€	Art.-Nr./€	Art.-Nr./€		
Parallel-Schiebe-/Kipp-tür-Griff, abschließbar, Stück	10	7	35 ohne	<b>3371641</b> <b>50,00</b>	3371659 <b>52,38</b>	3371667 <b>47,62</b>		2 20

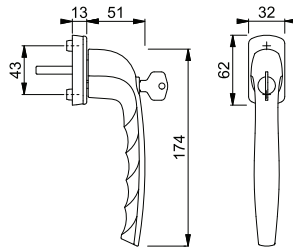

Sonderausführungen und Schließvarianten auf Anfrage.



Secustik®  
VarioFit®

### New York - PSK-0810/US10

duraplus®



HOPPE-Aluminium-Parallel-Schiebe-/Kipp-Griff mit **Secustik®** und **VarioFit®** für Fenstertüren:

- geprüft nach **DIN EN 13126-3: H2/180-0-5-0-0-0-C1-2** und **RAL-GZ 607/9**
- Rastung: 90°
- Abdeckung: Teil-Abdeckkappe
- Unterkonstruktion: Kunststoff, Stütznocken
- Stift: HOPPE-Vollstift, 10 mm Längenvariabilität, stufenlose Anpassung durch integrierte Druckfeder im Griffhals
- Befestigung: verdeckt, Gewindeschrauben M5
- Besonderheit: integrierte Basis-Sicherheit



17

Beschreibung	Nocken Ø		Stiftl. vorsteh. Schrauben	F1	F9	F9016	P.E.	Krt.
				Art.-Nr./€	Art.-Nr./€	Art.-Nr./€		
Parallel-Schiebe-/Kipp-tür-Griff, Stück	10	7	32-42 M5 x 50/55	<b>10783432</b> <b>24,67</b>	10783475 <b>25,85</b>	10783491 <b>23,50</b>		10 40

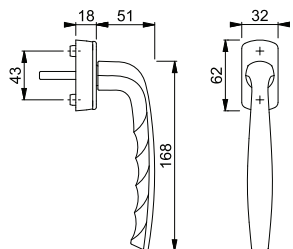

Sonderausführungen auf Anfrage.

# Parallel-Schiebe-/Kipptür-Griffe



## ■ New York - PSK-0810/U10

duraplus®



HOPPE-Aluminium-Parallel-Schiebe-/Kipp-Griff für Fenstertüren:

- geprüft nach **DIN EN 13126-3: H2/180-0-5-0-0-0-C1-2** und **RAL-GZ 607/9**
- Rastung: 90°
- Abdeckung: Teil-Abdeckkappe
- Unterkonstruktion: Kunststoff, Stütznocken
- Stift: HOPPE-Vollstift
- Befestigung: verdeckt, für Gewindeschrauben M5



Beschreibung	Nocken Ø	Stiftl. vorsteh. Schrauben	F1	F9	F9016	P.E.	Krt.	
			Art.-Nr./€	Art.-Nr./€	Art.-Nr./€			
Parallel-Schiebe-/Kipp- tür-Griff, Stück	10	7	35 ohne	<b>3371675</b> <b>23,38</b>	3371683 <b>24,49</b>	3371691 <b>22,27</b>	10	40

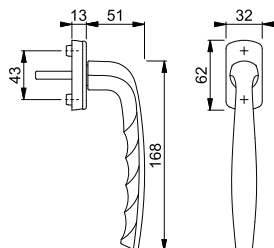

Sonderausführungen auf Anfrage.



## ■ Paris - PSK-037S/U11Z 200NM

duraplus®



HOPPE-Aluminium-Parallel-Schiebe-/Kipp-Griff mit **Secu200®**, abschließbar, für Fenstertüren:

- geprüft nach **DIN EN 13126-3: H2/180-0-3-0-3-3-C1-2** und **RAL-GZ 607/9**, **RAL200**; erfüllt die Anforderungen nach **DIN EN 1627-1630 RC1-6**
- Schließung: Drehzylinder, Wendeschlüssel
- Rastung: 90°
- Abdeckung: Teil-Abdeckkappe
- Unterkonstruktion: Zamak, Stütznocken
- Stift: HOPPE-Vollstift
- Befestigung: verdeckt, Gewindeschrauben M5



Beschreibung	Nocken Ø	Stiftl. vorsteh. Schrauben	F9016	P.E.	Krt.	
			Art.-Nr./€			
Parallel-Schiebe-/Kipp- tür-Griff, abschließbar, Stück	10	7	35 M5 x 45	<b>2720706</b> <b>63,62</b>	2	20

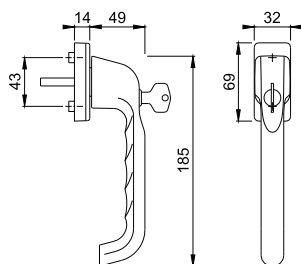

Sonderausführungen und Schließvarianten auf Anfrage.

Secu200®



**Paris - PSK-037/U11**

duraplus®

HOPPE-Aluminium-Parallel-Schiebe-/Kipp-Griff für Fenstertüren:

- Rastung: 90°
- Abdeckung: Teil-Abdeckkappe
- Unterkonstruktion: Kunststoff, Stütznocken
- Stift: HOPPE-Vollstift
- Befestigung: verdeckt, Gewindeschrauben M5

Beschreibung	Nocken Ø		Stiftl. vorsteh.	F9016				P.E.	Krt.
			Schrauben	Art.-Nr./€					
Parallel-Schiebe-/Kipp-tür-Griff, Stück	10	7	35 M5 x 40	<b>761104</b> <b>29,89</b>				2	20

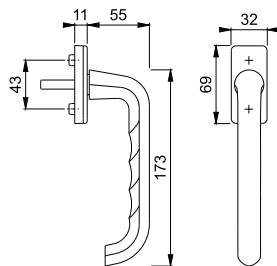

Sonderausführungen auf Anfrage.



**Toulon - PSK-0737S/US947-1 100NM**

duraplus®

HOPPE-Aluminium-Parallel-Schiebe-/Kipp-Griff mit **Secu100® + Secustik®** und **VarioFit®**, abschließbar, für Fenstertüren:

- geprüft nach **DIN EN 13126-3: H2/180-0-3-0-2-3-C1-2** und **RAL-GZ 607/9, RAL100**; erfüllt die Anforderungen nach **DIN EN 1627-1630 RC1-6**
- Schließung: Druckzylinder, Wendeschlüssel
- Rastung: 90°
- Abdeckung: Teil-Abdeckkappe
- Unterkonstruktion: Kunststoff, Stütznocken
- Stift: HOPPE-Vollstift, 10 mm Längenvariabilität, stufenlose Anpassung durch integrierte Druckfeder im Griffhals
- Befestigung: verdeckt, Gewindeschrauben M5
- Besonderheit: integrierte Basis-Sicherheit



17

Beschreibung	Nocken Ø		Stiftl. vorsteh.	F1	F9	F8707	F9016	P.E.	Krt.
			Schrauben	Art.-Nr./€	Art.-Nr./€	Art.-Nr./€	Art.-Nr./€		
Parallel-Schiebe-/Kipp-tür-Griff, abschließbar, Stück	10	7	32-42 M5 x 50/55	<b>10790106</b> <b>59,86</b>	10790131 <b>62,71</b>	10790149 <b>57,01</b>	10790157 <b>57,01</b>	2	20

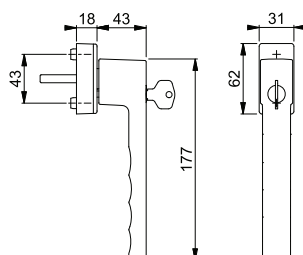

Sonderausführungen und Schließvarianten auf Anfrage.

Secu100®

Secustik®

VarioFit®



Secustik®  
VarioFit®

## ■ Toulon - PSK-0737/US947-1

HOPPE-Aluminium-Parallel-Schiebe-/Kipp-Griff mit **Secustik®** und **VarioFit®** für Fenstertüren:

- geprüft nach **DIN EN 13126-3: H2/180-0-5-0-0-0-C1-2** und **RAL-GZ 607/9**
- Rastung: 90°
- Abdeckung: Teil-Abdeckkappe
- Unterkonstruktion: Kunststoff, Stütznocken
- Stift: HOPPE-Vollstift, 10 mm Längenvariabilität, stufenlose Anpassung durch integrierte Druckfeder im Griffhals
- Befestigung: verdeckt, Gewindeschrauben M5
- Besonderheit: integrierte Basis-Sicherheit

duraplus®



Beschreibung	Nocken Ø	Stiftl. vorsteh. Schrauben	F1 Art.-Nr./€	F9 Art.-Nr./€	F8707 Art.-Nr./€	F9016 Art.-Nr./€	P.E.	Krt.
Parallel-Schiebe-/Kipptür-Griff, Stück	10	7 32-42 M5 x 50/55	<b>10790042</b> <b>28,08</b>	10790077 <b>29,41</b>	10790085 <b>26,74</b>	10790093 <b>26,74</b>	2	20

Sonderausführungen auf Anfrage.

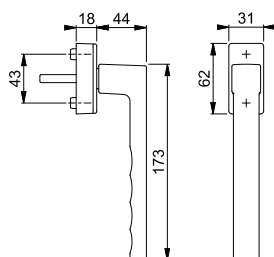

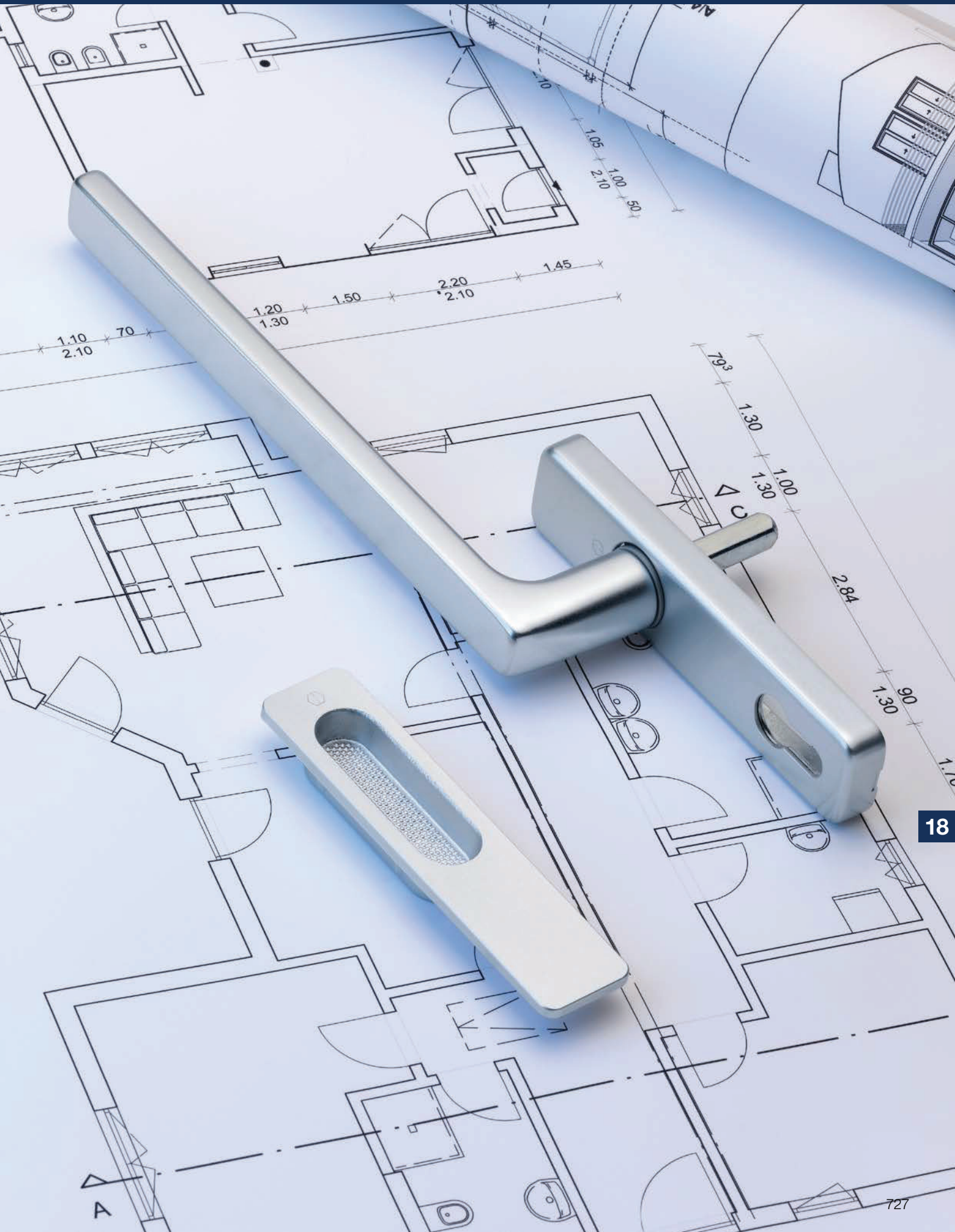



## Produktlinie duraplus®

mehr als üblich



**Amsterdam**  
HS-E0400  
Seite 732



**Atlanta**  
HS-(M)0530  
Seite 733



**Austin**  
HS-0769  
Seite 735



**Bergamo**  
**Neu**  
HS-M0628  
Seite 737



**Brest**  
HS-0739  
Seite 738

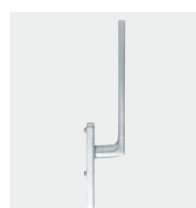

**Dallas**  
HS-0643  
Seite 739



**Hamburg**  
HS-0700  
Seite 740



**Paris**  
HS-E038  
Seite 742



**Tōkyō**  
HS-571  
Seite 743



**Toulon**  
HS-0737  
Seite 744



**Schiebetür-  
Muscheln**  
Seite 745







# Hebe-Schiebetür-Garnituren





mehr als üblich **duraplus**®

## Amsterdam - HS-E0400F-25/431N-AS

duraplus®

HOPPE-Edelstahl-Hebe-Schiebe-Halbgarnitur für Fenstertüren (Außenseite):

- Lagerung: Griff fest/drehbar
- Rastung: 180° Kugelrastung
- Abdeckung: Voll-Abdeckkappe
- Unterkonstruktion: Zamak, Stütznocken
- Stift: für HOPPE-Vollstift, Kanten abgedreht
- Befestigung: verdeckt, von innen, durchgehend, für Gewindeschrauben M6



Beschreibung			Lochung/ Abstand	F69			P.E.	Krt.
				Art.-Nr./€				
Hebe-Schiebetür-Halbgarnitur (außen)		10	69	<b>11627305</b> <b>164,31</b>			1	4

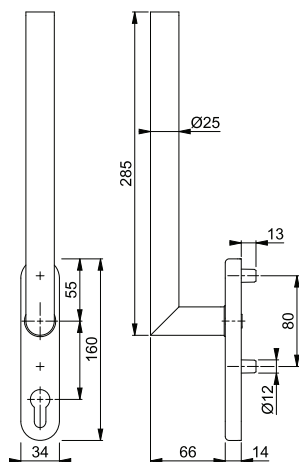

Befestigungs-Sets für Hebe-Schiebetür-Garnituren (Außenseite) siehe S. 835.

## Amsterdam - HS-E0400F-25/431N-AS

duraplus®

HOPPE-Edelstahl-Hebe-Schiebe-Halbgarnitur für Fenstertüren (Innenseite):

- Lagerung: Griff fest/drehbar
- Rastung: 180° Kugelrastung
- Abdeckung: Voll-Abdeckkappe
- Unterkonstruktion: Zamak, Stütznocken
- Stift: für HOPPE-Vollstift, Kanten abgedreht
- Befestigung: verdeckt, durchgehend, für Gewindeschrauben



Beschreibung			Lochung/ Abstand	F69			P.E.	Krt.
				Art.-Nr./€				
Hebe-Schiebetür-Halbgarnitur (innen)		10	69	<b>11627311</b> <b>154,86</b>			1	4
			UG	11627281 <b>154,86</b>			1	4

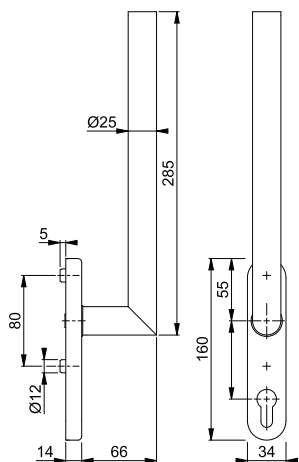

Befestigungs-Sets für Hebe-Schiebetür-Garnituren (Innenseite) siehe ab S. 835.

Passende Schiebetür-Muscheln siehe ab Seite 745.

**Atlanta - HS-0530/431N-AS**

duraplus®



HOPPE-Aluminium-Hebe-Schiebe-Halbgarnitur für Fenstertüren (Außenseite):

- Lagerung: Griff fest/drehbar
- Rastung: 180° Kugelrastung
- Abdeckung: Voll-Abdeckkappe
- Unterkonstruktion: Zamak, Stütznocken
- Stift: für HOPPE-Vollstift, Kanten abgedreht
- Befestigung: verdeckt, von innen, durchgehend, für Gewindeschrauben M6

Beschreibung			Lochung/ Abstand	F1	F9	F9016	P.E.	Krt.
				Art.-Nr./€	Art.-Nr./€	Art.-Nr./€		
Hebe-Schiebetür-Halbgarnitur (außen)		10	69	11847445 <b>54,86</b>	<b>11847517</b> <b>57,48</b>	11847839 <b>52,25</b>	1	4

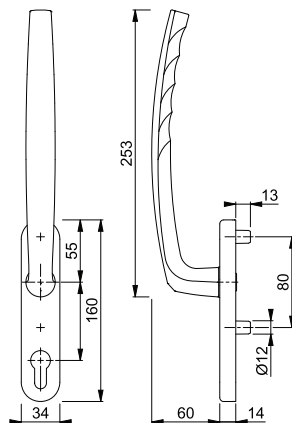

Befestigungs-Sets für Hebe-Schiebetür-Garnituren (Außenseite) siehe S. 835.

**Atlanta - HS-0530/431N-AS**

duraplus®



HOPPE-Aluminium-Hebe-Schiebe-Halbgarnitur für Fenstertüren (Innenseite):

- Lagerung: Griff fest/drehbar
- Rastung: 180° Kugelrastung
- Abdeckung: Voll-Abdeckkappe
- Unterkonstruktion: Zamak, Stütznocken
- Stift: für HOPPE-Vollstift, Kanten abgedreht
- Befestigung: verdeckt, durchgehend, für Gewindeschrauben

Beschreibung			Lochung/ Abstand	F1	F9	F9016	P.E.	Krt.
				Art.-Nr./€	Art.-Nr./€	Art.-Nr./€		
Hebe-Schiebetür-Halbgarnitur (innen)		10	69	11847360 <b>45,41</b>	<b>11847402</b> <b>48,03</b>	11847414 <b>42,80</b>	1	4
			UG	11847190 <b>45,41</b>	11847305 <b>48,03</b>	11829916 <b>42,80</b>	1	4

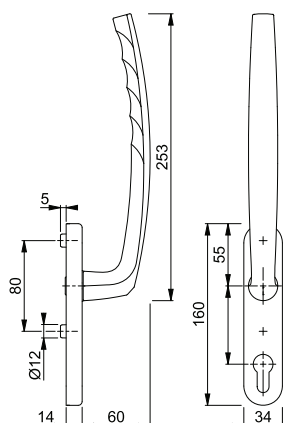

Befestigungs-Sets für Hebe-Schiebetür-Garnituren (Innenseite) siehe ab S. 835.

Passende Schiebetür-Muscheln siehe ab Seite 745.

## Atlanta - HS-M0530/431N-AS

duraplus®

HOPPE-Messing-Hebe-Schiebe-Halbgarnitur für Fenstertüren (Außenseite):

- Lagerung: Griff fest/drehbar
- Rastung: 180° Kugelrastung
- Abdeckung: Voll-Abdeckkappe
- Unterkonstruktion: Zamak, Stütznocken
- Stift: für HOPPE-Vollstift, Kanten abgedreht
- Befestigung: verdeckt, von innen, durchgehend, für Gewindeschrauben M6



Beschreibung			Lochung/ Abstand	F77-R				P.E.	Krt.
				Art.-Nr./€					
Hebe-Schiebetür-Halbgarnitur (außen)		10	69	<b>11842428</b> <b>168,37</b>				1	4

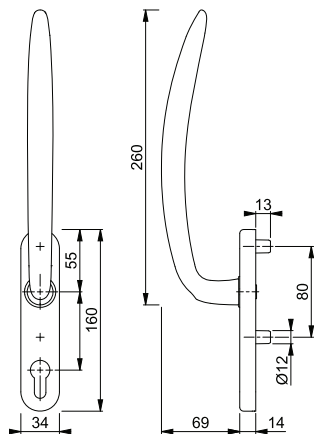

Resista® wird auf alle Oberflächen gewährt, die in der Farbnummer den Buchstaben **R** enthalten.

**Resista®**

Befestigungs-Sets für Hebe-Schiebetür-Garnituren (Außenseite) siehe S. 835.



## Atlanta - HS-M0530/431N-AS

duraplus®

HOPPE-Messing-Hebe-Schiebe-Halbgarnitur für Fenstertüren (Innenseite):

- Lagerung: Griff fest/drehbar
- Rastung: 180° Kugelrastung
- Abdeckung: Voll-Abdeckkappe
- Unterkonstruktion: Zamak, Stütznocken
- Stift: für HOPPE-Vollstift, Kanten abgedreht
- Befestigung: verdeckt, durchgehend, für Gewindeschrauben



Beschreibung			Lochung/ Abstand	F77-R				P.E.	Krt.
				Art.-Nr./€					
Hebe-Schiebetür-Halbgarnitur (innen)		10	69	<b>11842398</b> <b>158,93</b>				1	4
			UG	11842362 <b>158,93</b>				1	4

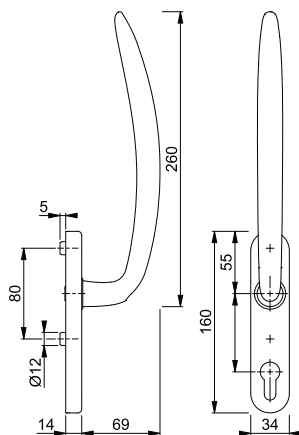

Resista® wird auf alle Oberflächen gewährt, die in der Farbnummer den Buchstaben **R** enthalten.

**Resista®**

Befestigungs-Sets für Hebe-Schiebetür-Garnituren (Innenseite) siehe ab S. 835.

Passende Schiebetür-Muscheln siehe ab Seite 745.



**Austin - HS-0769/419N-AS**

duraplus®



HOPPE-Aluminium-Hebe-Schiebe-Halbarnitur für Fenstertüren (Außenseite):

- Lagerung: Griff fest/drehbar
- Rastung: 180° Kugelrastung
- Abdeckung: Voll-Abdeckkappe
- Unterkonstruktion: Zamak, Stütznocken
- Stift: für HOPPE-Vollstift, Kanten abgedreht
- Befestigung: verdeckt, von innen, durchgehend, für Gewindeschrauben M6

Beschreibung			Lochung/ Abstand	F1	F9	F31-1	F9016	P.E.	Krt.
				Art.-Nr./€	Art.-Nr./€	Art.-Nr./€	Art.-Nr./€		
Hebe-Schiebetür-Halbarnitur (außen)		10	69	11868181 <b>53,18</b>	11868211 <b>55,71</b>	<b>11868272</b> <b>101,29</b>	11868223 <b>50,64</b>	1	4
Beschreibung			Lochung/ Abstand	F9016M Art.-Nr./€	F9714M Art.-Nr./€			P.E.	Krt.
Hebe-Schiebetür-Halbarnitur (außen)		10	69	11868235 <b>55,71</b>	11868259 <b>55,71</b>			1	4

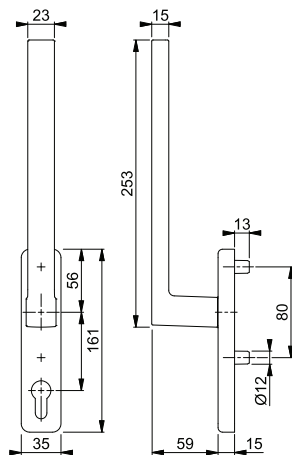

Befestigungs-Sets für Hebe-Schiebetür-Garnituren (Außenseite) siehe S. 835.

Neu

**Austin - HS-0769/419N-AS**

duraplus®

Abb. demnächst verfügbar

HOPPE-Aluminium-Hebe-Schiebe-Halbarnitur für Fenstertüren (Außenseite):

- Lagerung: Griff fest/drehbar
- Rastung: 180° Kugelrastung
- Abdeckung: Voll-Abdeckkappe
- Unterkonstruktion: Zamak, Stütznocken
- Stift: für HOPPE-Vollstift, Kanten abgedreht
- Befestigung: verdeckt, von innen, durchgehend, für Gewindeschrauben M6

Beschreibung			Lochung/ Abstand	F7016M	F7302STRUK	F8607STRUK	F9301STRUK	P.E.	Krt.
				Art.-Nr./€	Art.-Nr./€	Art.-Nr./€	Art.-Nr./€		
Hebe-Schiebetür-Halbarnitur (außen)		10	69	12262390 <b>65,84</b>	<b>12262419</b> <b>65,84</b>	12261993 <b>65,84</b>	12262365 <b>65,84</b>	1	4

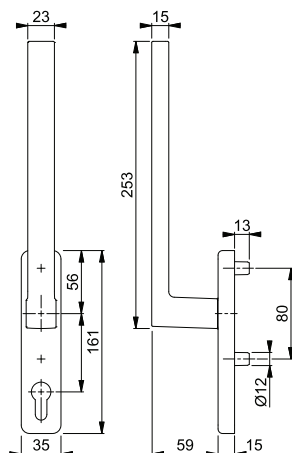

Befestigungs-Sets für Hebe-Schiebetür-Garnituren (Außenseite) siehe S. 835.













## Austin - HS-0769/419N-AS

duraplus®

HOPPE-Aluminium-Hebe-Schiebe-Halbgarnitur für Fenstertüren (Innenseite):

- Lagerung: Griff fest/drehbar
- Rastung: 180° Kugelrastung
- Abdeckung: Voll-Abdeckkappe
- Unterkonstruktion: Zamak, Stütznocken
- Stift: für HOPPE-Vollstift, Kanten abgedreht
- Befestigung: verdeckt, durchgehend, für Gewindeschrauben



Beschreibung			Lochung/ Abstand	F1	F9	F31-1	F9016	P.E.	Krt.	
				Art.-Nr./€	Art.-Nr./€	Art.-Nr./€	Art.-Nr./€			
Hebe-Schiebetür-Halbgarnitur (innen)			10	69	11868089	11868119	<b>11868175</b>	11868120	1	4
					<b>43,73</b>	<b>46,26</b>	<b>91,84</b>	<b>41,20</b>		
Hebe-Schiebetür-Halbgarnitur (innen)			10	69	11867966	11868016	11868077	11868028	1	4
					<b>43,73</b>	<b>46,26</b>	<b>91,84</b>	<b>41,20</b>		
Beschreibung			Lochung/ Abstand	F9016M	F9714M			P.E.	Krt.	
				Art.-Nr./€	Art.-Nr./€					
Hebe-Schiebetür-Halbgarnitur (innen)			10	69	11868132	11868156			1	4
					<b>46,26</b>	<b>46,26</b>				
Hebe-Schiebetür-Halbgarnitur (innen)			10	69	11868035	11868053			1	4
					<b>46,26</b>	<b>46,26</b>				

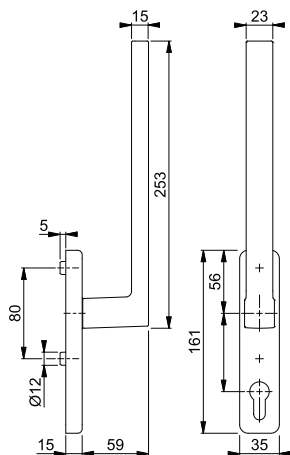

Befestigungs-Sets für Hebe-Schiebetür-Garnituren (Innenseite)  
siehe ab S. 835.

Passende Schiebetür-Muscheln  
siehe ab Seite 745.



## Neu

Abb.  
demnächst  
verfügbar

## Austin - HS-0769/419N-AS

duraplus®

HOPPE-Aluminium-Hebe-Schiebe-Halbgarnitur für Fenstertüren (Innenseite):

- Lagerung: Griff fest/drehbar
- Rastung: 180° Kugelrastung
- Abdeckung: Voll-Abdeckkappe
- Unterkonstruktion: Zamak, Stütznocken
- Stift: für HOPPE-Vollstift, Kanten abgedreht
- Befestigung: verdeckt, durchgehend, für Gewindeschrauben

Beschreibung		Lochung/ Abstand	F7016M	F7302STRUK	F8607STRUK	F9301STRUK	P.E.	Krt.
			Art.-Nr./€	Art.-Nr./€	Art.-Nr./€	Art.-Nr./€		
Hebe-Schiebetür-Halbgarnitur (innen)		69	12262475 <b>56,39</b>	<b>12262481</b> <b>56,39</b>	12262432 <b>56,39</b>	12262444 <b>56,39</b>	1	4
		UG	12262766 <b>56,39</b>	12262778 <b>56,39</b>	12262493 <b>56,39</b>	12262754 <b>56,39</b>	1	4

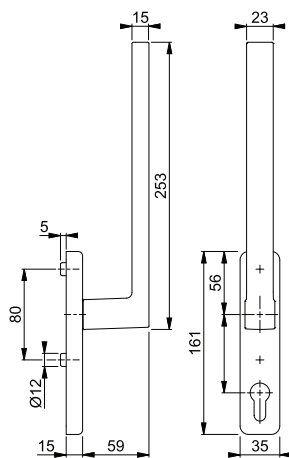

Befestigungs-Sets für Hebe-Schiebetür-Garnituren (Innenseite) siehe ab S. 835.

Passende Schiebetür-Muscheln siehe ab Seite 745.

## Neu



## Bergamo - HS-M0628/419N-AS

duraplus®

HOPPE-Messing-Hebe-Schiebe-Halbgarnitur für Fenstertüren (Außenseite):

- Lagerung: Griff fest/drehbar
- Rastung: 180° Kugelrastung
- Unterkonstruktion: Zamak, Stütznocken
- Stift: für HOPPE-Vollstift, Kanten abgedreht
- Befestigung: verdeckt, von innen, durchgehend, für Gewindeschrauben M6



Beschreibung		Lochung/ Abstand	F78-1-R	F84-1-R	F96-1-R	F97-1-R	P.E.	Krt.
			Art.-Nr./€	Art.-Nr./€	Art.-Nr./€	Art.-Nr./€		
Hebe-Schiebetür-Halbgarnitur (außen)		69	<b>12031896</b> <b>184,37</b>	12031914 <b>184,37</b>	12031884 <b>184,37</b>	12031902 <b>184,37</b>	1	4

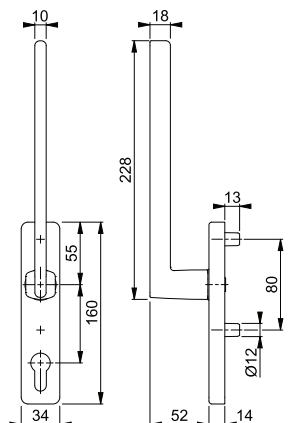

Resista® wird auf alle Oberflächen gewährt, die in der Farbnummer den Buchstaben **R** enthalten.

**Resista®**

Befestigungs-Sets für Hebe-Schiebetür-Garnituren (Außenseite) siehe S. 835.

18

Neu



## Bergamo - HS-M0628/419N-AS

duraplus®

HOPPE-Messing-Hebe-Schiebe-Halbgarnitur für Fenstertüren (Innenseite):

- Lagerung: Griff fest/drehbar
- Rastung: 180° Kugelrastung
- Unterkonstruktion: Zamak, Stütznocken
- Stift: für HOPPE-Vollstift, Kanten abgedreht
- Befestigung: verdeckt, durchgehend, für Gewindeschrauben



Beschreibung			Lochung/ Abstand	F78-1-R	F84-1-R	F96-1-R	F97-1-R	P.E.	Krt.
				Art.-Nr./€	Art.-Nr./€	Art.-Nr./€	Art.-Nr./€		
Hebe-Schiebetür-Halbgarnitur (innen)		10	69	<b>12031963</b>	12032001	12031951	12031999	1	4
				<b>174,92</b>	<b>174,92</b>	<b>174,92</b>	<b>174,92</b>		
			UG	12030740	12030776	12030739	12030764	1	4
				<b>174,92</b>	<b>174,92</b>	<b>174,92</b>	<b>174,92</b>		

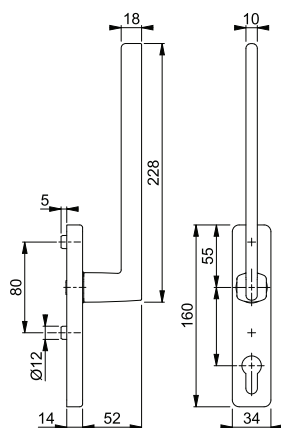

Resista® wird auf alle Oberflächen gewährt, die in der Farbnummer den Buchstaben **R** enthalten.

**Resista®**

Befestigungs-Sets für Hebe-Schiebetür-Garnituren (Innenseite) siehe ab S. 835.

Passende Schiebetür-Muscheln siehe ab Seite 745.

## Brest - HS-0739/431N-AS

duraplus®

HOPPE-Aluminium-Hebe-Schiebe-Halbgarnitur für Fenstertüren (Außenseite):

- Lagerung: Griff fest/drehbar
- Rastung: 180° Kugelrastung
- Abdeckung: Voll-Abdeckkappe
- Unterkonstruktion: Zamak, Stütznocken
- Stift: für HOPPE-Vollstift, Kanten abgedreht
- Befestigung: verdeckt, von innen, durchgehend, für Gewindeschrauben M6

Beschreibung			Lochung/ Abstand	F1	F9	F9016	F9714M	P.E.	Krt.
				Art.-Nr./€	Art.-Nr./€	Art.-Nr./€	Art.-Nr./€		
Hebe-Schiebetür-Halbgarnitur (außen)		10	69	11848364	<b>11848388</b>	11848395	11848376	1	4
				<b>56,81</b>	<b>59,52</b>	<b>54,11</b>	<b>59,52</b>		

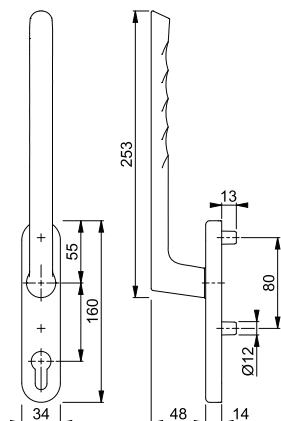

Befestigungs-Sets für Hebe-Schiebetür-Garnituren (Außenseite) siehe S. 835.

**Brest - HS-0739/431N-AS**

duraplus®



HOPPE-Aluminium-Hebe-Schiebe-Halbgarnitur für Fenstertüren (Innenseite):

- Lagerung: Griff fest/drehbar
- Rastung: 180° Kugelrastung
- Abdeckung: Voll-Abdeckkappe
- Unterkonstruktion: Zamak, Stütznocken
- Stift: für HOPPE-Vollstift, Kanten abgedreht
- Befestigung: verdeckt, durchgehend, für Gewindeschrauben

Beschreibung			Lochung/ Abstand	F1	F9	F9016	F9714M	P.E.	Krt.
				Art.-Nr./€	Art.-Nr./€	Art.-Nr./€	Art.-Nr./€		
Hebe-Schiebetür-Halbgarnitur (innen)			69	11848315 <b>47,37</b>	<b>11848339</b> <b>50,07</b>	11848340 <b>44,66</b>	11848327 <b>50,07</b>	1	4
			UG	11848236 <b>47,37</b>	11848255 <b>50,07</b>	11848261 <b>44,66</b>	11848248 <b>50,07</b>	1	4

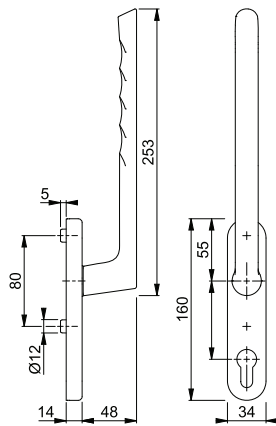

Befestigungs-Sets für Hebe-Schiebetür-Garnituren (Innenseite) siehe ab S. 835.

Passende Schiebetür-Muscheln siehe ab Seite 745.

**Dallas - HS-0643/419N-AS**

duraplus®



HOPPE-Aluminium-Hebe-Schiebe-Halbgarnitur für Fenstertüren (Außenseite):

- Lagerung: Griff fest/drehbar
- Rastung: 180° Kugelrastung
- Abdeckung: Voll-Abdeckkappe
- Unterkonstruktion: Zamak, Stütznocken
- Stift: für HOPPE-Vollstift, Kanten abgedreht
- Befestigung: verdeckt, von innen, durchgehend, für Gewindeschrauben M6

Beschreibung			Lochung/ Abstand	F1	F9	F9016	F9714M	P.E.	Krt.
				Art.-Nr./€	Art.-Nr./€	Art.-Nr./€	Art.-Nr./€		
Hebe-Schiebetür-Halbgarnitur (außen)			69	<b>11849885</b> <b>68,52</b>	11849915 <b>71,78</b>	11849927 <b>65,26</b>	11849897 <b>71,78</b>	1	4

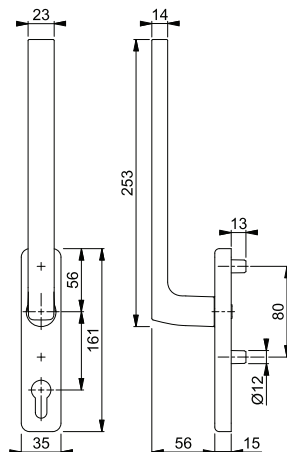

Befestigungs-Sets für Hebe-Schiebetür-Garnituren (Außenseite) siehe S. 835.

18



Neu

**Hamburg - HS-0700/431N-AS**

duraplus®



HOPPE-Aluminium-Hebe-Schiebe-Halbgarnitur für Fenstertüren (Außenseite):

- Lagerung: Griff fest/drehbar
- Rastung: 180° Kugelrastung
- Abdeckung: Voll-Abdeckkappe
- Unterkonstruktion: Zamak, Stütznocken
- Stift: für HOPPE-Vollstift, Kanten abgedreht
- Befestigung: verdeckt, von innen, durchgehend, für Gewindeschrauben M6

Beschreibung			Lochung/ Abstand	F7016M	F7302STRUK	F8607STRUK	F9301STRUK	P.E.	Krt.
				Art.-Nr./€	Art.-Nr./€	Art.-Nr./€	Art.-Nr./€		
Hebe-Schiebetür-Halbgarnitur (außen)		10	69	<b>12244485</b> 64,00	12262705 64,00	12261816 64,00	12262596 64,00	1	4

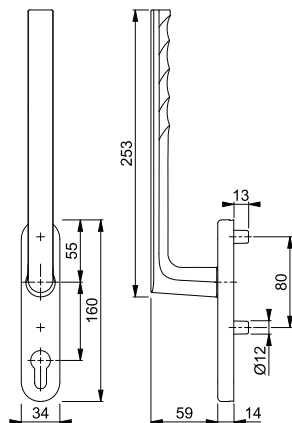

Befestigungs-Sets für Hebe-Schiebetür-Garnituren (Außenseite) siehe S. 835.



**Hamburg - HS-0700/431N-AS**

duraplus®

HOPPE-Aluminium-Hebe-Schiebe-Halbgarnitur für Fenstertüren (Innenseite):

- Lagerung: Griff fest/drehbar
- Rastung: 180° Kugelrastung
- Abdeckung: Voll-Abdeckkappe
- Unterkonstruktion: Zamak, Stütznocken
- Stift: für HOPPE-Vollstift, Kanten abgedreht
- Befestigung: verdeckt, durchgehend, für Gewindeschrauben

Beschreibung			Lochung/ Abstand	F1	F4	F9	F31-1	P.E.	Krt.
				Art.-Nr./€	Art.-Nr./€	Art.-Nr./€	Art.-Nr./€		
Hebe-Schiebetür-Halbgarnitur (innen)		10	69	11861988 42,24	11862002 44,70	11862014 44,70	11862051 89,01	1	4
				UG	11861216 42,24	11861235 44,70	11861241 44,70	11861289 89,01	1
Beschreibung			Lochung/ Abstand	F8707	F9016	F9016M	F9714M	P.E.	Krt.
				Art.-Nr./€	Art.-Nr./€	Art.-Nr./€	Art.-Nr./€		
Hebe-Schiebetür-Halbgarnitur (innen)		10	69	11862038 39,78	11862026 39,78	12264878 44,70	<b>11862045</b> 44,70	1	4
				UG	11861265 39,78	11861253 39,78	12264891 44,70	11861277 44,70	1

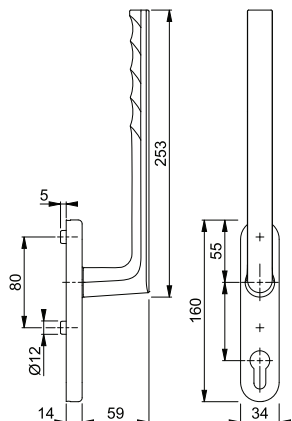

Befestigungs-Sets für Hebe-Schiebetür-Garnituren (Innenseite) siehe ab S. 835.

Passende Schiebetür-Muscheln siehe ab Seite 745.

18

Neu



## Hamburg - HS-0700/431N-AS

duraplus®

HOPPE-Aluminium-Hebe-Schiebe-Halbgarnitur für Fenstertüren (Innenseite):

- Lagerung: Griff fest/drehbar
- Rastung: 180° Kugelrastung
- Abdeckung: Voll-Abdeckkappe
- Unterkonstruktion: Zamak, Stütznocken
- Stift: für HOPPE-Vollstift, Kanten abgedreht
- Befestigung: verdeckt, durchgehend, für Gewindeschrauben

Beschreibung			Lochung/ Abstand	F7016M	F7302STRUK	F8607STRUK	F9301STRUK	P.E.	Krt.
				Art.-Nr./€	Art.-Nr./€	Art.-Nr./€	Art.-Nr./€		
Hebe-Schiebetür-Halbgarnitur (innen)		10	69	<b>12244478</b> 54,55	12262729 54,55	12261828 54,55	12262717 54,55	1	4
			UG	12244466 54,55	12262742 54,55	12261835 54,55	12262730 54,55	1	4

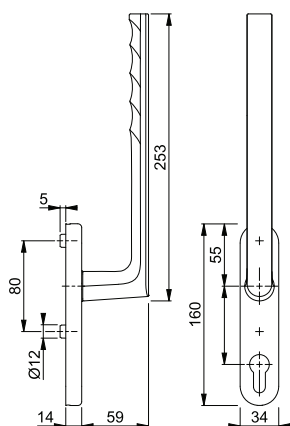

Befestigungs-Sets für Hebe-Schiebetür-Garnituren (Innenseite)  
siehe ab S. 835.

Passende Schiebetür-Muscheln  
siehe ab Seite 745.

## Paris - HS-E038F-25/431N-AS

duraplus®

HOPPE-Edelstahl-Hebe-Schiebe-Halbgarnitur für Fenstertüren (Außenseite):

- Lagerung: Griff fest/drehbar
- Rastung: 180° Kugelrastung
- Abdeckung: Voll-Abdeckkappe
- Unterkonstruktion: Zamak, Stütznocken
- Stift: für HOPPE-Vollstift, Kanten abgedreht
- Befestigung: verdeckt, von innen, durchgehend, für Gewindeschrauben M6



Beschreibung			Lochung/ Abstand	F69				P.E.	Krt.
				Art.-Nr./€					
Hebe-Schiebetür-Halbgarnitur (außen)		10	69	<b>11842799</b> 164,31				1	4

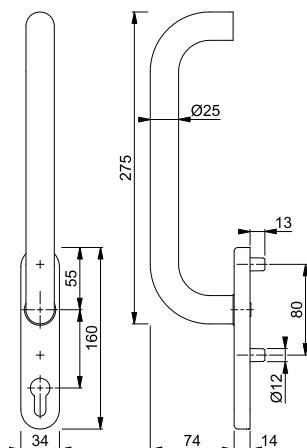

Befestigungs-Sets für Hebe-Schiebetür-Garnituren (Außenseite) siehe S. 835.



■ **Paris - HS-E038F-25/431N-AS**

duraplus®

HOPPE-Edelstahl-Hebe-Schiebe-Halbgarnitur für Fenstertüren (Innenseite):

- Lagerung: Griff fest/drehbar
- Rastung: 180° Kugelrastung
- Abdeckung: Voll-Abdeckkappe
- Unterkonstruktion: Zamak, Stütznocken
- Stift: für HOPPE-Vollstift, Kanten abgedreht
- Befestigung: verdeckt, durchgehend, für Gewindeschrauben



Beschreibung			Lochung/ Abstand	F69			P.E.	Krt.
				Art.-Nr./€				
Hebe-Schiebetür-Halbgarnitur (innen)		10		69	<b>11842787</b>		1	4
			UG		11842775		1	4

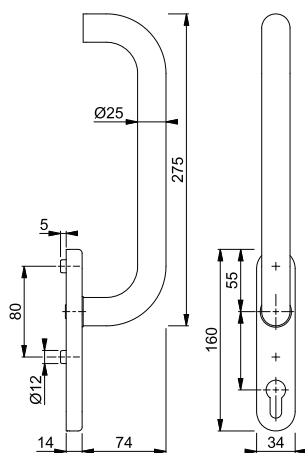

Befestigungs-Sets für Hebe-Schiebetür-Garnituren (Innenseite) siehe ab S. 835.



Passende Schiebetür-Muscheln siehe ab Seite 745.

■ **Tôkyô - HS-571/431N-AS**

duraplus®

HOPPE-Aluminium-Hebe-Schiebe-Halbgarnitur für Fenstertüren (Außenseite):

- Lagerung: Griff fest/drehbar
- Rastung: 180° Kugelrastung
- Abdeckung: Voll-Abdeckkappe
- Unterkonstruktion: Zamak, Stütznocken
- Stift: für HOPPE-Vollstift, Kanten abgedreht
- Befestigung: verdeckt, von innen, durchgehend, für Gewindeschrauben M6

Beschreibung			Lochung/ Abstand	F1	F9	F9016	P.E.	Krt.	
				Art.-Nr./€	Art.-Nr./€	Art.-Nr./€			
Hebe-Schiebetür-Halbgarnitur (außen)		10		69	<b>11848741</b>	11848819	11848820	1	4
				<b>50,99</b>	<b>53,42</b>	<b>48,57</b>			

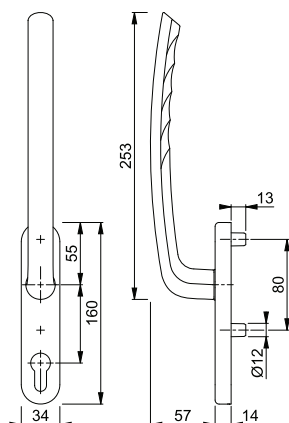



Befestigungs-Sets für Hebe-Schiebetür-Garnituren (Außenseite) siehe S. 835.

## ■ Tôkyô - HS-571/431N-AS

duraplus®

HOPPE-Aluminium-Hebe-Schiebe-Halbgarnitur für Fenstertüren (Innenseite):

- Lagerung: Griff fest/drehbar
- Rastung: 180° Kugelrastung
- Abdeckung: Voll-Abdeckkappe
- Unterkonstruktion: Zamak, Stütznocken
- Stift: für HOPPE-Vollstift, Kanten abgedreht
- Befestigung: verdeckt, durchgehend, für Gewindeschrauben

Beschreibung			Lochung/ Abstand	F1	F9	F9016	P.E.	Krt.
				Art.-Nr./€	Art.-Nr./€	Art.-Nr./€		
Hebe-Schiebetür-Halbgarnitur (innen)		10	 69	<b>11848637</b>	11848662	11848686	1	4
				<b>41,55</b>	<b>43,97</b>	<b>39,12</b>		
			UG	11848534	11764764	11848558	1	4
				<b>41,55</b>	<b>43,97</b>	<b>39,12</b>		

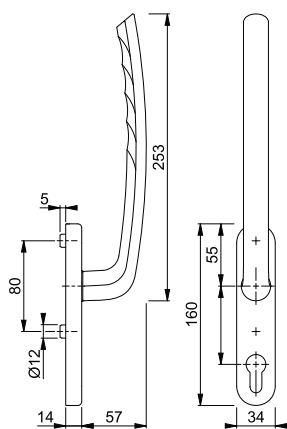

Befestigungs-Sets für Hebe-Schiebetür-Garnituren (Innenseite)  
siehe ab S. 835.







Passende Schiebetür-Muscheln  
siehe ab Seite 745.

## ■ Toulon - HS-0737/419N-AS

duraplus®

HOPPE-Aluminium-Hebe-Schiebe-Halbgarnitur für Fenstertüren (Außenseite):

- Lagerung: Griff fest/drehbar
- Rastung: 180° Kugelrastung
- Abdeckung: Voll-Abdeckkappe
- Unterkonstruktion: Zamak, Stütznocken
- Stift: für HOPPE-Vollstift, Kanten abgedreht
- Befestigung: verdeckt, von innen, durchgehend, für Gewindeschrauben M6

Beschreibung			Lochung/ Abstand	F1	F9	F31-1	F9016	P.E.	Krt.
				Art.-Nr./€	Art.-Nr./€	Art.-Nr./€	Art.-Nr./€		
Hebe-Schiebetür-Halbgarnitur (außen)		10	 69	<b>11598585</b>	11598633	11850346	11598657	1	4
				<b>54,76</b>	<b>57,37</b>	<b>104,31</b>	<b>52,16</b>		
Beschreibung			Lochung/ Abstand	F9714M				P.E.	Krt.
Hebe-Schiebetür-Halbgarnitur (außen)		10	 69	11668994				1	4
				<b>57,37</b>					

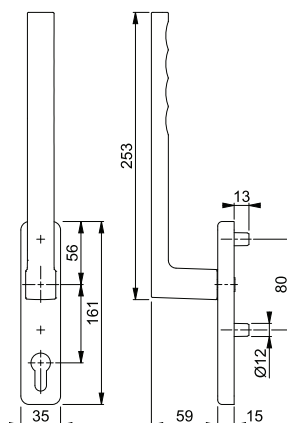

Befestigungs-Sets für Hebe-Schiebetür-Garnituren (Außenseite) siehe S. 835.



**Toulon - HS-0737/419N-AS**

duraplus®



HOPPE-Aluminium-Hebe-Schiebe-Halbarnitur für Fenstertüren (Innenseite):

- Lagerung: Griff fest/drehbar
- Rastung: 180° Kugelrastung
- Abdeckung: Voll-Abdeckkappe
- Unterkonstruktion: Zamak, Stütznocken
- Stift: für HOPPE-Vollstift, Kanten abgedreht
- Befestigung: verdeckt, durchgehend, für Gewindeschrauben

Beschreibung	Lochung/Abstand	F1	F9	F31-1	F9016	P.E.	Krt.
Hebe-Schiebetür-Halbarnitur (innen)	10	<b>11598669</b> 45,32	11598682 47,92	11850334 94,86	11598700 42,71	1	4
	UG	11598712 45,32	11598736 47,92	11850322 94,86	11598755 42,71	1	4
Beschreibung	Lochung/Abstand	F9714M				P.E.	Krt.
		Art.-Nr./€					
Hebe-Schiebetür-Halbarnitur (innen)	10	11668878 47,92				1	4
	UG	11668745 47,92				1	4

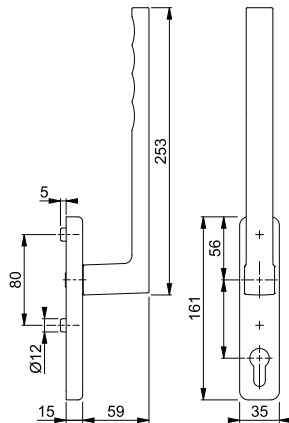

Befestigungs-Sets für Hebe-Schiebetür-Garnituren (Innenseite)  
siehe ab S. 835.

Passende Schiebetür-Muscheln  
siehe ab Seite 745.

**420**

duraplus®



HOPPE-Aluminium-Schiebetür-Muschel für Fenstertüren (Außenseite):

- Befestigung: verdeckt, von innen, für Gewindeschrauben M6
- Besonderheit: flache Ausführung für geringe Türdicke

Beschreibung	F1	F4	F9	F31-1	P.E.	Krt.
Schiebetür-Muschel (außen), Stück	<b>3866467</b> 17,10	10774456 17,91	3866539 17,91	3297575 32,57	10	60
	F8707	F9016	F9714M		P.E.	Krt.
Schiebetür-Muschel (außen), Stück	3905243 16,28	3866571 16,28	11829898 17,91		10	60

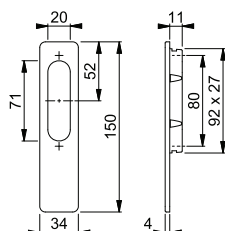



## 422

duraplus®

HOPPE-Aluminium-Schiebetür-Muschel für Fenstertüren (Außenseite):

- Befestigung: verdeckt, von innen, für Gewindeschrauben M6

Beschreibung				F1	F4	F9	F31-1	P.E.	Krt.
				Art.-Nr./€	Art.-Nr./€	Art.-Nr./€	Art.-Nr./€		
Schiebetür-Muschel (außen), Stück				<b>11612939</b>	11612976	11612995	3635280	10	60
				<b>17,10</b>	<b>17,91</b>	<b>17,91</b>	<b>32,57</b>		
Beschreibung				F8707	F9016	F9714M		P.E.	Krt.
				Art.-Nr./€	Art.-Nr./€	Art.-Nr./€			
Schiebetür-Muschel (außen), Stück				11613002	11613014	11850365		10	60
				<b>16,28</b>	<b>16,28</b>	<b>17,91</b>			

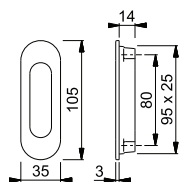

## M423

duraplus®

HOPPE-Messing-Schiebetür-Muschel für Fenstertüren (Außenseite):

- Befestigung: verdeckt, von innen, für Gewindeschrauben M6



Beschreibung				F41-R	F49-R	F77-R	P.E.	Krt.
				Art.-Nr./€	Art.-Nr./€	Art.-Nr./€		
Schiebetür-Muschel (außen), Stück				11844279	11844267	<b>11844255</b>	1	5
				<b>29,23</b>	<b>29,23</b>	<b>33,73</b>		

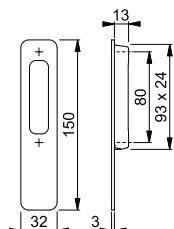

Resista® wird auf alle Oberflächen gewährt, die in der Farbnummer den Buchstaben **R** enthalten.

**Resista®**





## Produktlinie duraplus®

mehr als üblich



HandsFree  
**Amsterdam**  
E5091GC  
Seite 752



HandsFree  
**Transponder mit**  
**Schatten-Karte**  
Seite 760



HandsFree  
**Zutritts-/**  
**Schatten-Karte**  
Seite 760



FingerScan  
E5061BC  
Seite 761



FingerScan  
E5062BC  
Seite 762



FingerScan  
E5091BC  
Seite 763



FingerScan  
E5092BC  
Seite 764



FingerScan  
E5095BC  
Seite 765



FingerScan  
E5724BC  
Seite 766



FingerScan  
E5726BC  
Seite 767



FingerScan  
**Amsterdam**  
E86GBC  
Seite 768



FingerScan  
**Amsterdam**  
E86GBC  
Seite 769



FingerScan  
**Amsterdam**  
E86GBC  
Seite 770



FingerScan  
**Controller-**  
**Montageplatten**  
Seite 771



FingerScan  
**Controller-**  
**Kabelübergang-**  
**Kabel**  
Seite 771

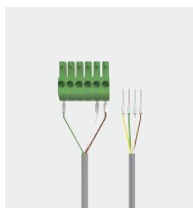

FingerScan  
**Controller-**  
**Motorschloss-**  
**Kabel**  
Seite 772







## Amsterdam - E5091GC/414GC/1400Z



HOPPE-eTürbeschlag HandsFree – Edelstahl-Bügelgriff-Set zur berührungslosen Türentriegelung:

### Bügelgriff mit D-förmigem Querschnitt, Stangenform (Außenseite):

- Stange: mit Funkmodul, LED am unteren Ende zur Erzeugung des Lichtfeldes (4 Farben zur Auswahl: weiß, blau, grün, rot) und Sensorik zur Bewegungs-Erkennung
- Abstand: unteres Ende zum Boden min. 20 cm bis max. 50 cm
- Stützen: rund, gerade
- Befestigung: verdeckt, Bügelgriff-Befestigungs-System-Nr. 11

### Rosetten-Türgriff-Halbgarnitur mit Steuerungs-Einheit (Innenseite):

- Lagerung: Türgriff lose, Rückholfeder rechts/links verwendbar, wartungsfreies Gleitlager
- Verbindung: HOPPE-Spreizstift, vormontiert in der Unterkonstruktion, für einseitig gebohrte Türen
- Unterkonstruktion: Metall; für Aluminium-, Holz- und Kunststofftüren
- Befestigung: verdeckt, für Gewindeschrauben M5 oder Mehrzweckschrauben

### Technische Daten:

- Temperaturbereich: Betrieb -20 °C bis +60 °C
- Funk-Frequenzen: 125 kHz / 868 MHz
- Verschlüsselung: AES (Advanced Encryption Standard)
- Erfassungsbereich des Transponders: ca. 1 m
- Betriebsspannung: 8-24V DC
- Belastbarkeit Schaltkontakt: 24V DC, 1,5 A (max.)
- Sendeleistung: 6,3 mW
- Maximale Leistungsaufnahme: 0,7 W
- Schutzart: IP 44
- Elektrischer Anschluss: universell einsetzbar, wahlweise positiver oder negativer Steuerimpuls für Motorschloss

### Im Lieferumfang:

- Y-Kabel: zur Verbindung mit dem Motorschloss
- Transponder: 2 St., inkl. Batterie (Typ CR 2450)
- Karten: 1 x Administrations-Karte (Administration Card), 1 x Konfigurations-Karte (Configuration Card), 2 x Zutritts-Karte (Entry Card), 2 x Zutritts-Schatten-Karte (Entry Card Shadow), 2 x Transponder-Schatten-Karte (Active Key Shadow)



archiproducts  
DESIGN AWARDS

WINNER 2020

Der eTürbeschlag HandsFree hat 2020 den Archiproducts Design Award in der Kategorie „Systems, Components and Materials“ gewonnen.



Der eTürbeschlag HandsFree hat im Rahmen des Wettbewerbs „Lösungen des Jahres 2021“ den 1. Preis in der Kategorie „Türen, Tore und Beschläge“ gewonnen.



Der eTürbeschlag HandsFree wurde im Rahmen der „Trophées Batinfo de l'Innovation 2023“ in der Kategorie „Sicherheit, Schutz und Barrierefreiheit“ mit Gold ausgezeichnet.

Beschreibung	Elektrischer Anschluss	Stichmaß	Länge		F69	P.E.	Krt.
			Art.-Nr./€				
Bügelgriff-Set zur berührungslosen Türentriegelung	universell	8/37	1000	11783989	1	1	
			700	1.520,43			
		8/47	1000	11783941	1	1	
			700	1.520,43			
		10/37	1000	11783898	1	1	
			700	1.529,47			
		10/47	1000	11783795	1	1	
			700	1.529,47			

Produktabbildung verkürzt dargestellt.

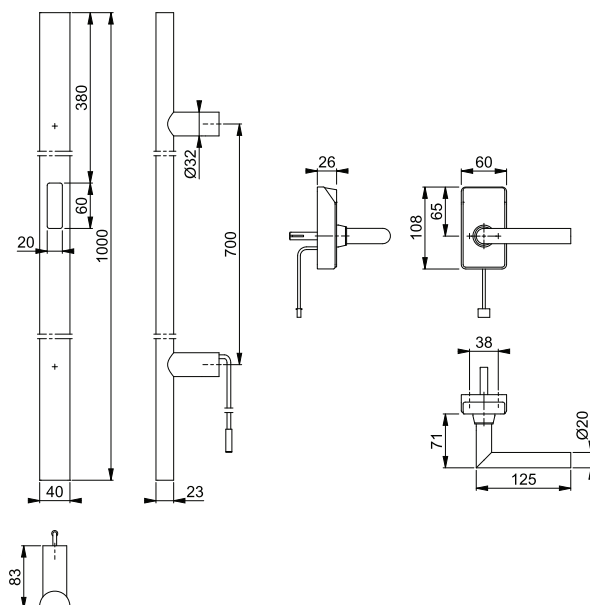



**Amsterdam - E5091GC/414GC/1400Z**



**archiproducts**  
DESIGN AWARDS

WINNER 2020

Der eTürbeschlag HandsFree hat 2020 den Archiproducts Design Award in der Kategorie „Systems, Components and Materials“ gewonnen.



Der eTürbeschlag HandsFree hat im Rahmen des Wettbewerbs „Lösungen des Jahres 2021“ den 1. Preis in der Kategorie „Türen, Tore und Beschläge“ gewonnen.



Der eTürbeschlag HandsFree wurde im Rahmen der „Trophées Batinfo de l'Innovation 2023“ in der Kategorie „Sicherheit, Schutz und Barrierefreiheit“ mit Gold ausgezeichnet.

HOPPE-eTürbeschlag HandsFree – Edelstahl-Bügelgriff-Set zur berührungslosen Türentriegelung:

**Bügelgriff mit D-förmigem Querschnitt, Stangenform (Außenseite):**

- Stange: mit Funkmodul, LED am unteren Ende zur Erzeugung des Lichtfeldes (4 Farben zur Auswahl: weiß, blau, grün, rot) und Sensorik zur Bewegungs-Erkennung
- Abstand: unteres Ende zum Boden min. 20 cm bis max. 50 cm
- Stützen: rund, gerade
- Befestigung: verdeckt, Bügelgriff-Befestigungs-System-Nr. 11

**Rosetten-Türgriff-Halbgarnitur mit Steuerungseinheit (Innenseite):**

- Lagerung: Türgriff lose, Rückholfeder rechts/links verwendbar, wartungsfreies Gleitlager
- Verbindung: HOPPE-Spreizstift, vormontiert in der Unterkonstruktion, für einseitig gebohrte Türen
- Unterkonstruktion: Metall; für Aluminium-, Holz- und Kunststofftüren
- Befestigung: verdeckt, für Gewindeschrauben M5 oder Mehrzweckschrauben

**Technische Daten:**

- Temperaturbereich: Betrieb -20 °C bis +60 °C
- Funk-Frequenzen: 125 kHz / 868 MHz
- Verschlüsselung: AES (Advanced Encryption Standard)
- Erfassungsbereich des Transponders: ca. 1 m
- Betriebsspannung: 8-24V DC
- Belastbarkeit Schaltkontakt: 24V DC, 1,5 A (max.)
- Sendeleistung: 6,3 mW
- Maximale Leistungsaufnahme: 0,7 W
- Schutzart: IP 44
- Elektrischer Anschluss: universell einsetzbar, wahlweise positiver oder negativer Steuerimpuls für Motorschloss

**Im Lieferumfang:**

- Y-Kabel: zur Verbindung mit dem Motorschloss
- Transponder: 2 St., inkl. Batterie (Typ CR 2450)
- Karten: 1 x Administrations-Karte (Administration Card), 1 x Konfigurations-Karte (Configuration Card), 2 x Zutritts-Karte (Entry Card), 2 x Zutritts-Schatten-Karte (Entry Card Shadow), 2 x Transponder-Schatten-Karte (Active Key Shadow)



Beschreibung	Elektrischer Anschluss	Stichmaß	Länge		F69	P.E.	Krt.
			Art.-Nr./€				
Bügelgriff-Set zur berührungslosen Türentriegelung	universell	8/37	1200	11783990	1	1	
			900	1.539,98			
		8/47	1200	11783953	1	1	
			900	1.539,98			
		10/37	1200	11783916	1	1	
			900	1.549,02			
		10/47	1200	11783850	1	1	
			900	1.549,02			

Produktabbildung verkürzt dargestellt.

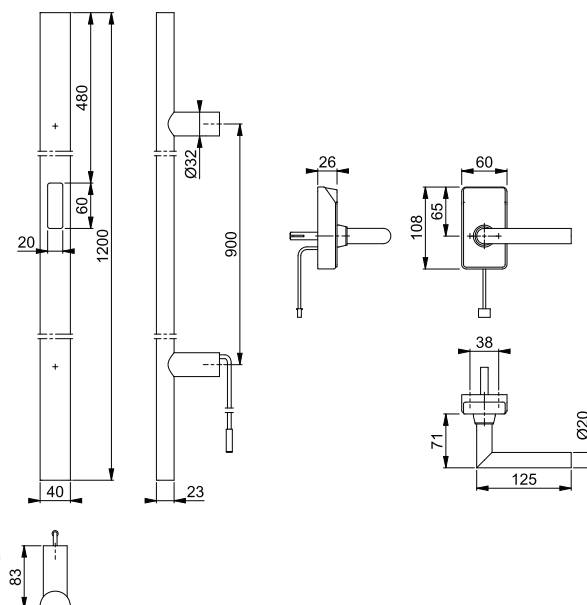

## Amsterdam - E5091GC/414GC/1400Z



HOPPE-eTürbeschlag HandsFree – Edelstahl-Bügelgriff-Set zur berührungslosen Türentriegelung:

### Bügelgriff mit D-förmigem Querschnitt, Stangenform (Außenseite):

- Stange: mit Funkmodul, LED am unteren Ende zur Erzeugung des Lichtfeldes (4 Farben zur Auswahl: weiß, blau, grün, rot) und Sensorik zur Bewegungs-Erkennung
- Abstand: unteres Ende zum Boden min. 20 cm bis max. 50 cm
- Stützen: rund, gerade
- Befestigung: verdeckt, Bügelgriff-Befestigungs-System-Nr. 11

### Rosetten-Türgriff-Halbgarnitur mit Steuerungs-Einheit (Innenseite):

- Lagerung: Türgriff lose, Rückholfeder rechts/links verwendbar, wartungsfreies Gleitlager
- Verbindung: HOPPE-Spreizstift, vormontiert in der Unterkonstruktion, für einseitig gebohrte Türen
- Unterkonstruktion: Metall; für Aluminium-, Holz- und Kunststofftüren
- Befestigung: verdeckt, für Gewindeschrauben M5 oder Mehrzweckschrauben

### Technische Daten:

- Temperaturbereich: Betrieb -20 °C bis +60 °C
- Funk-Frequenzen: 125 kHz / 868 MHz
- Verschlüsselung: AES (Advanced Encryption Standard)
- Erfassungsbereich des Transponders: ca. 1 m
- Betriebsspannung: 8-24V DC
- Belastbarkeit Schaltkontakt: 24V DC, 1,5 A (max.)
- Sendeleistung: 6,3 mW
- Maximale Leistungsaufnahme: 0,7 W
- Schutzart: IP 44
- Elektrischer Anschluss: universell einsetzbar, wahlweise positiver oder negativer Steuerimpuls für Motorschloss

### Im Lieferumfang:

- Y-Kabel: zur Verbindung mit dem Motorschloss
- Transponder: 2 St., inkl. Batterie (Typ CR 2450)
- Karten: 1 x Administrations-Karte (Administration Card), 1 x Konfigurations-Karte (Configuration Card), 2 x Zutritts-Karte (Entry Card), 2 x Zutritts-Schatten-Karte (Entry Card Shadow), 2 x Transponder-Schatten-Karte (Active Key Shadow)



archiproducts  
DESIGN AWARDS

WINNER 2020

Der eTürbeschlag HandsFree hat 2020 den Archiproducts Design Award in der Kategorie „Systems, Components and Materials“ gewonnen.



Der eTürbeschlag HandsFree hat im Rahmen des Wettbewerbs „Lösungen des Jahres 2021“ den 1. Preis in der Kategorie „Türen, Tore und Beschläge“ gewonnen.



Der eTürbeschlag HandsFree wurde im Rahmen der „Trophées Batinfo de l'Innovation 2023“ in der Kategorie „Sicherheit, Schutz und Barrierefreiheit“ mit Gold ausgezeichnet.

Beschreibung	Elektrischer Anschluss	Stichmaß	Länge		F69 Art.-Nr./€	P.E.	Krt.
			1400	1000			
Bügelgriff-Set zur berührungslosen Türentriegelung	universell	8/37	1400	1000	<b>11784003</b> <b>1.559,57</b>	1	1
			1400	1000	11783965 <b>1.559,57</b>	1	1
		10/37	1400	1000	11783928 <b>1.568,61</b>	1	1
			1400	1000	11783862 <b>1.568,61</b>	1	1

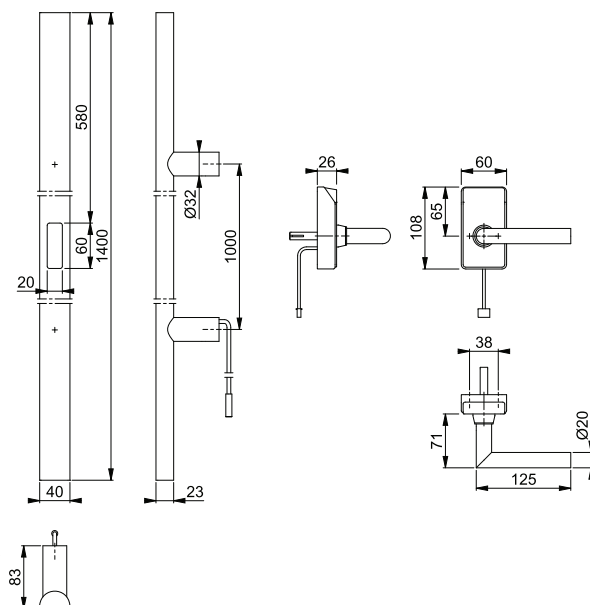

Produktabbildung verkürzt dargestellt.

**Amsterdam - E5091GC/414GC/1400Z**



**archiproducts**  
DESIGN AWARDS

WINNER 2020

Der eTürbeschlag HandsFree hat 2020 den Archiproducts Design Award in der Kategorie „Systems, Components and Materials“ gewonnen.



Der eTürbeschlag HandsFree hat im Rahmen des Wettbewerbs „Lösungen des Jahres 2021“ den 1. Preis in der Kategorie „Türen, Tore und Beschläge“ gewonnen.



Der eTürbeschlag HandsFree wurde im Rahmen der „Trophées Batinfo de l'Innovation 2023“ in der Kategorie „Sicherheit, Schutz und Barrierefreiheit“ mit Gold ausgezeichnet.

HOPPE-eTürbeschlag HandsFree – Edelstahl-Bügelgriff-Set zur berührungslosen Türentriegelung:

**Bügelgriff mit D-förmigem Querschnitt, Stangenform (Außenseite):**

- Stange: mit Funkmodul, LED am unteren Ende zur Erzeugung des Lichtfeldes (4 Farben zur Auswahl: weiß, blau, grün, rot) und Sensorik zur Bewegungs-Erkennung
- Abstand: unteres Ende zum Boden min. 20 cm bis max. 50 cm
- Stützen: rund, gerade
- Befestigung: verdeckt, Bügelgriff-Befestigungs-System-Nr. 11

**Rosetten-Türgriff-Halbgarnitur mit Steuerungs-Einheit (Innenseite):**

- Lagerung: Türgriff lose, Rückholfeder rechts/links verwendbar, wartungsfreies Gleitlager
- Verbindung: HOPPE-Spreizstift, vormontiert in der Unterkonstruktion, für einseitig gebohrte Türen
- Unterkonstruktion: Metall; für Aluminium-, Holz- und Kunststofftüren
- Befestigung: verdeckt, für Gewindeschrauben M5 oder Mehrzweckschrauben

**Technische Daten:**

- Temperaturbereich: Betrieb -20 °C bis +60 °C
- Funk-Frequenzen: 125 kHz / 868 MHz
- Verschlüsselung: AES (Advanced Encryption Standard)
- Erfassungsbereich des Transponders: ca. 1 m
- Betriebsspannung: 8-24V DC
- Belastbarkeit Schaltkontakt: 24V DC, 1,5 A (max.)
- Sendeleistung: 6,3 mW
- Maximale Leistungsaufnahme: 0,7 W
- Schutzart: IP 44
- Elektrischer Anschluss: universell einsetzbar, wahlweise positiver oder negativer Steuerimpuls für Motorschloss

**Im Lieferumfang:**

- Y-Kabel: zur Verbindung mit dem Motorschloss
- Transponder: 2 St., inkl. Batterie (Typ CR 2450)
- Karten: 1 x Administrations-Karte (Administration Card), 1 x Konfigurations-Karte (Configuration Card), 2 x Zutritts-Karte (Entry Card), 2 x Zutritts-Schatten-Karte (Entry Card Shadow), 2 x Transponder-Schatten-Karte (Active Key Shadow)



Beschreibung	Elektrischer Anschluss	Stichmaß	Länge		F69	P.E.	Krt.
			Art.-Nr./€				
Bügelgriff-Set zur berührungslosen Türentriegelung	universell	8/37	1600	<b>11784015</b>	1	1	
			1200	<b>1.579,13</b>			
		8/47	1600	11783977	1	1	
			1200	<b>1.579,13</b>			
		10/37	1600	11783935	1	1	
			1200	<b>1.588,17</b>			
		10/47	1600	11783886	1	1	
			1200	<b>1.588,17</b>			

Produktabbildung verkürzt dargestellt.

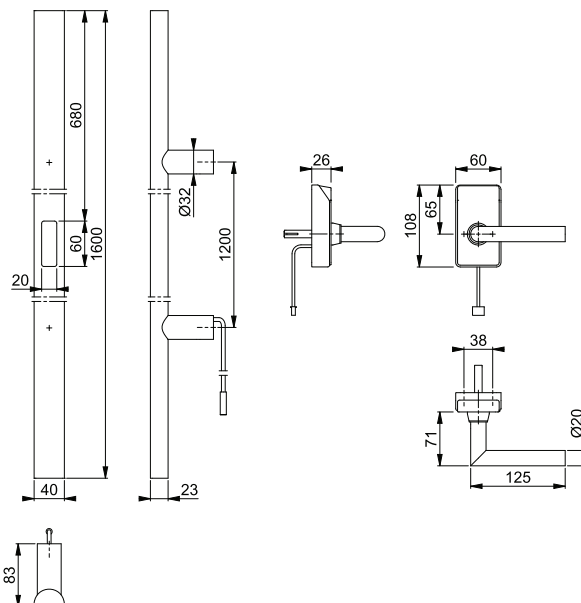

## Amsterdam - E5091GC/414NGC/1400Z

duraplus®



HOPPE-eTürbeschlag HandsFree – Edelstahl-Bügelgriff-Set zur berührungslosen Türentriegelung:

### Bügelgriff mit D-förmigem Querschnitt, Stangenform (Außenseite):

- Stange: mit Funkmodul, LED am unteren Ende zur Erzeugung des Lichtfeldes (4 Farben zur Auswahl: weiß, blau, grün, rot) und Sensorik zur Bewegungs-Erkennung
- Abstand: unteres Ende zum Boden min. 20 cm bis max. 50 cm
- Stützen: rund, gerade
- Befestigung: verdeckt, Bügelgriff-Befestigungs-System-Nr. 11

### Rosetten-Türgriff-Halbgarnitur mit Steuerungs-Einheit (Innenseite):

- Lagerung: Türgriff lose, Rückholfeder rechts/links verwendbar, wartungsfreies Gleitlager
- Verbindung: HOPPE-Spreizstift, vormontiert in der Unterkonstruktion, für einseitig gebohrte Türen
- Unterkonstruktion: Metall, Stütznocken; für Holztüren
- Befestigung: verdeckt, für Gewindeschrauben M5 oder Mehrzweckschrauben

### Technische Daten:

- Temperaturbereich: Betrieb -20 °C bis +60 °C
- Funk-Frequenzen: 125 kHz / 868 MHz
- Verschlüsselung: AES (Advanced Encryption Standard)
- Erfassungsbereich des Transponders: ca. 1 m
- Betriebsspannung: 8-24V DC
- Belastbarkeit Schaltkontakt: 24V DC, 1,5 A (max.)
- Sendeleistung: 6,3 mW
- Maximale Leistungsaufnahme: 0,7 W
- Schutzart: IP 44
- Elektrischer Anschluss: universell einsetzbar, wahlweise positiver oder negativer Steuerimpuls für Motorschloss

### Im Lieferumfang:

- Y-Kabel: zur Verbindung mit dem Motorschloss
- Transponder: 2 St., inkl. Batterie (Typ CR 2450)
- Karten: 1 x Administrations-Karte (Administration Card), 1 x Konfigurations-Karte (Configuration Card), 2 x Zutritts-Karte (Entry Card), 2 x Zutritts-Schatten-Karte (Entry Card Shadow), 2 x Transponder-Schatten-Karte (Active Key Shadow)



archiproducts  
DESIGN AWARDS

WINNER 2020

Der eTürbeschlag HandsFree hat 2020 den Archiproducts Design Award in der Kategorie „Systems, Components and Materials“ gewonnen.



Der eTürbeschlag HandsFree hat im Rahmen des Wettbewerbs „Lösungen des Jahres 2021“ den 1. Preis in der Kategorie „Türen, Tore und Beschläge“ gewonnen.



Der eTürbeschlag HandsFree wurde im Rahmen der „Trophées Batinfo de l'Innovation 2023“ in der Kategorie „Sicherheit, Schutz und Barrierefreiheit“ mit Gold ausgezeichnet.

Beschreibung	Elektrischer Anschluss	Stichmaß	Länge		F69	P.E.	Krt.
			Art.-Nr./€				
Bügelgriff-Set zur berührungslosen Türentriegelung, Türgriff-Halbgarnitur (innen) mit Stütznocken	universell	8/37	1000	11784143	1	1	
			700	1.520,43			
		8/47	1000	11784106	1	1	
			700	1.520,43			
		10/37	1000	11784064	1	1	
			700	1.529,47			
		10/47	1000	11784027	1	1	
			700	1.529,47			

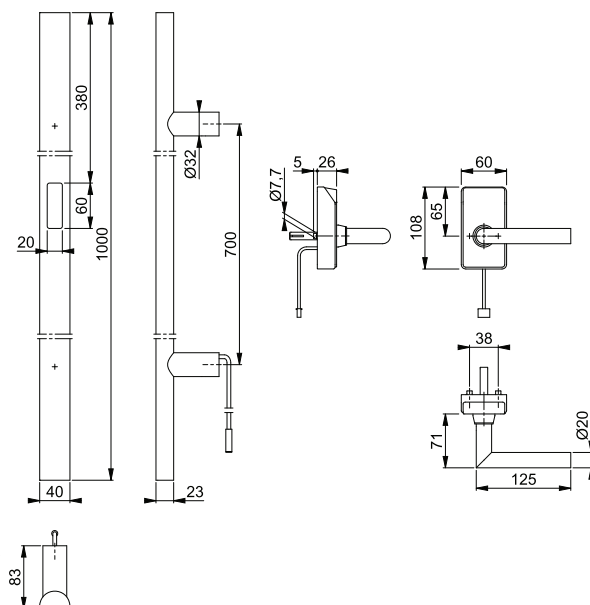

Produktabbildung verkürzt dargestellt.

**Amsterdam - E5091GC/414NGC/1400Z**



**archiproducts**  
DESIGN AWARDS  
WINNER 2020

Der eTürbeschlag HandsFree hat 2020 den Archiproducts Design Award in der Kategorie „Systems, Components and Materials“ gewonnen.



Der eTürbeschlag HandsFree hat im Rahmen des Wettbewerbs „Lösungen des Jahres 2021“ den 1. Preis in der Kategorie „Türen, Tore und Beschläge“ gewonnen.



Der eTürbeschlag HandsFree wurde im Rahmen der „Trophées Batinfo de l'Innovation 2023“ in der Kategorie „Sicherheit, Schutz und Barrierefreiheit“ mit Gold ausgezeichnet.

HOPPE-eTürbeschlag HandsFree – Edelstahl-Bügelgriff-Set zur berührungslosen Türentriegelung:

**Bügelgriff mit D-förmigem Querschnitt, Stangenform (Außenseite):**

- Stange: mit Funkmodul, LED am unteren Ende zur Erzeugung des Lichtfeldes (4 Farben zur Auswahl: weiß, blau, grün, rot) und Sensorik zur Bewegungs-Erkennung
- Abstand: unteres Ende zum Boden min. 20 cm bis max. 50 cm
- Stützen: rund, gerade
- Befestigung: verdeckt, Bügelgriff-Befestigungs-System-Nr. 11

**Rosetten-Türgriff-Halbgarnitur mit Steuerungseinheit (Innenseite):**

- Lagerung: Türgriff lose, Rückholfeder rechts/links verwendbar, wartungsfreies Gleitlager
- Verbindung: HOPPE-Spreizstift, vormontiert in der Unterkonstruktion, für einseitig gebohrte Türen
- Unterkonstruktion: Metall, Stütznocken; für Holztüren
- Befestigung: verdeckt, für Gewindeschrauben M5 oder Mehrzweckschrauben

**Technische Daten:**

- Temperaturbereich: Betrieb -20 °C bis +60 °C
- Funk-Frequenzen: 125 kHz / 868 MHz
- Verschlüsselung: AES (Advanced Encryption Standard)
- Erfassungsbereich des Transponders: ca. 1 m
- Betriebsspannung: 8-24V DC
- Belastbarkeit Schaltkontakt: 24V DC, 1,5 A (max.)
- Sendeleistung: 6,3 mW
- Maximale Leistungsaufnahme: 0,7 W
- Schutzart: IP 44
- Elektrischer Anschluss: universell einsetzbar, wahlweise positiver oder negativer Steuerimpuls für Motorschloss

**Im Lieferumfang:**

- Y-Kabel: zur Verbindung mit dem Motorschloss
- Transponder: 2 St., inkl. Batterie (Typ CR 2450)
- Karten: 1 x Administrations-Karte (Administration Card), 1 x Konfigurations-Karte (Configuration Card), 2 x Zutritts-Karte (Entry Card), 2 x Zutritts-Schatten-Karte (Entry Card Shadow), 2 x Transponder-Schatten-Karte (Active Key Shadow)



Beschreibung	Elektrischer Anschluss	Stichmaß	Länge		F69	P.E.	Krt.
			Art.-Nr./€				
Bügelgriff-Set zur berührungslosen Türentriegelung, Türgriff-Halbgarnitur (innen) mit Stütznocken	universell	8/37	1200	11784155	1	1	
			900	1.539,98			
		8/47	1200	11784118	1	1	
			900	1.539,98			
		10/37	1200	11784076	1	1	
			900	1.549,02			
		10/47	1200	11784039	1	1	
			900	1.549,02			

Produktabbildung verkürzt dargestellt.

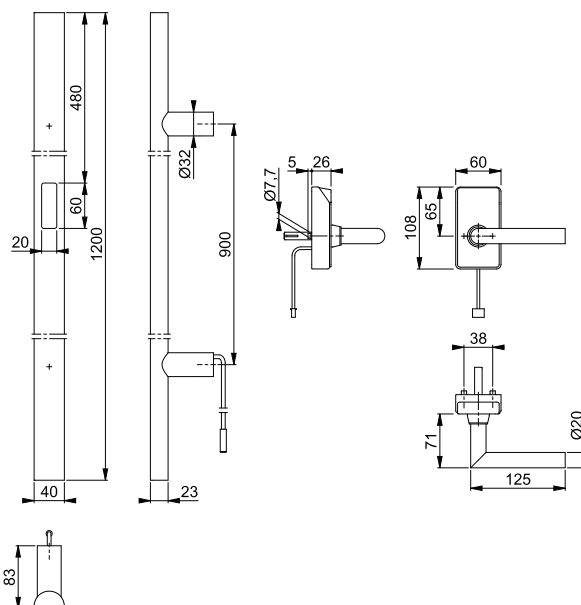

## Amsterdam - E5091GC/414NGC/1400Z

duraplus®



HOPPE-eTürbeschlag HandsFree – Edelstahl-Bügelgriff-Set zur berührungslosen Türentriegelung:

### Bügelgriff mit D-förmigem Querschnitt, Stangenform (Außenseite):

- Stange: mit Funkmodul, LED am unteren Ende zur Erzeugung des Lichtfeldes (4 Farben zur Auswahl: weiß, blau, grün, rot) und Sensorik zur Bewegungs-Erkennung
- Abstand: unteres Ende zum Boden min. 20 cm bis max. 50 cm
- Stützen: rund, gerade
- Befestigung: verdeckt, Bügelgriff-Befestigungs-System-Nr. 11

### Rosetten-Türgriff-Halbgarnitur mit Steuerungs-Einheit (Innenseite):

- Lagerung: Türgriff lose, Rückholfeder rechts/links verwendbar, wartungsfreies Gleitlager
- Verbindung: HOPPE-Spreizstift, vormontiert in der Unterkonstruktion, für einseitig gebohrte Türen
- Unterkonstruktion: Metall, Stütznocken; für Holztüren
- Befestigung: verdeckt, für Gewindeschrauben M5 oder Mehrzweckschrauben

### Technische Daten:

- Temperaturbereich: Betrieb -20 °C bis +60 °C
- Funk-Frequenzen: 125 kHz / 868 MHz
- Verschlüsselung: AES (Advanced Encryption Standard)
- Erfassungsbereich des Transponders: ca. 1 m
- Betriebsspannung: 8-24V DC
- Belastbarkeit Schaltkontakt: 24V DC, 1,5 A (max.)
- Sendeleistung: 6,3 mW
- Maximale Leistungsaufnahme: 0,7 W
- Schutzart: IP 44
- Elektrischer Anschluss: universell einsetzbar, wahlweise positiver oder negativer Steuerimpuls für Motorschloss

### Im Lieferumfang:

- Y-Kabel: zur Verbindung mit dem Motorschloss
- Transponder: 2 St., inkl. Batterie (Typ CR 2450)
- Karten: 1 x Administrations-Karte (Administration Card), 1 x Konfigurations-Karte (Configuration Card), 2 x Zutritts-Karte (Entry Card), 2 x Zutritts-Schatten-Karte (Entry Card Shadow), 2 x Transponder-Schatten-Karte (Active Key Shadow)



**archiproducts**  
DESIGN AWARDS  
WINNER 2020

Der eTürbeschlag HandsFree hat 2020 den Archiproducts Design Award in der Kategorie „Systems, Components and Materials“ gewonnen.



Der eTürbeschlag HandsFree hat im Rahmen des Wettbewerbs „Lösungen des Jahres 2021“ den 1. Preis in der Kategorie „Türen, Tore und Beschläge“ gewonnen.



Der eTürbeschlag HandsFree wurde im Rahmen der „Trophées Batinfo de l'Innovation 2023“ in der Kategorie „Sicherheit, Schutz und Barrierefreiheit“ mit Gold ausgezeichnet.

Beschreibung	Elektrischer Anschluss	Stichmaß	Länge		F69	P.E.	Krt.
			Art.-Nr./€				
Bügelgriff-Set zur berührungslosen Türentriegelung, Türgriff-Halbgarnitur (innen) mit Stütznocken	universell	8/37	1400	11784179	1	1	
			1000	1.559,57			
		10/37	1400	11784088	1	1	
			1000	1.568,61			
		10/47	1400	11784040	1	1	
			1000	1.568,61			

Produktabbildung verkürzt dargestellt.

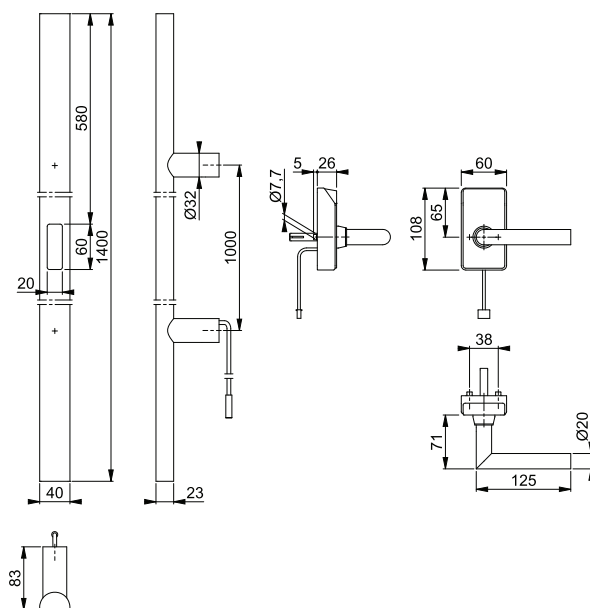

**Amsterdam - E5091GC/414NGC/1400Z**



**archiproducts**  
DESIGN AWARDS

WINNER 2020

Der eTürbeschlag HandsFree hat 2020 den Archiproducts Design Award in der Kategorie „Systems, Components and Materials“ gewonnen.



Der eTürbeschlag HandsFree hat im Rahmen des Wettbewerbs „Lösungen des Jahres 2021“ den 1. Preis in der Kategorie „Türen, Tore und Beschläge“ gewonnen.



Der eTürbeschlag HandsFree wurde im Rahmen der „Trophées Batinfo de l'Innovation 2023“ in der Kategorie „Sicherheit, Schutz und Barrierefreiheit“ mit Gold ausgezeichnet.

HOPPE-eTürbeschlag HandsFree – Edelstahl-Bügelgriff-Set zur berührungslosen Türentriegelung:

**Bügelgriff mit D-förmigem Querschnitt, Stangenform (Außenseite):**

- Stange: mit Funkmodul, LED am unteren Ende zur Erzeugung des Lichtfeldes (4 Farben zur Auswahl: weiß, blau, grün, rot) und Sensorik zur Bewegungs-Erkennung
- Abstand: unteres Ende zum Boden min. 20 cm bis max. 50 cm
- Stützen: rund, gerade
- Befestigung: verdeckt, Bügelgriff-Befestigungs-System-Nr. 11

**Rosetten-Türgriff-Halbgarnitur mit Steuerungseinheit (Innenseite):**

- Lagerung: Türgriff lose, Rückholfeder rechts/links verwendbar, wartungsfreies Gleitlager
- Verbindung: HOPPE-Spreizstift, vormontiert in der Unterkonstruktion, für einseitig gebohrte Türen
- Unterkonstruktion: Metall, Stütznocken; für Holztüren
- Befestigung: verdeckt, für Gewindeschrauben M5 oder Mehrzweckschrauben

**Technische Daten:**

- Temperaturbereich: Betrieb -20 °C bis +60 °C
- Funk-Frequenzen: 125 kHz / 868 MHz
- Verschlüsselung: AES (Advanced Encryption Standard)
- Erfassungsbereich des Transponders: ca. 1 m
- Betriebsspannung: 8-24V DC
- Belastbarkeit Schaltkontakt: 24V DC, 1,5 A (max.)
- Sendeleistung: 6,3 mW
- Maximale Leistungsaufnahme: 0,7 W
- Schutzart: IP 44
- Elektrischer Anschluss: universell einsetzbar, wahlweise positiver oder negativer Steuerimpuls für Motorschloss

**Im Lieferumfang:**

- Y-Kabel: zur Verbindung mit dem Motorschloss
- Transponder: 2 St., inkl. Batterie (Typ CR 2450)
- Karten: 1 x Administrations-Karte (Administration Card), 1 x Konfigurations-Karte (Configuration Card), 2 x Zutritts-Karte (Entry Card), 2 x Zutritts-Schatten-Karte (Entry Card Shadow), 2 x Transponder-Schatten-Karte (Active Key Shadow)



Beschreibung	Elektrischer Anschluss	Stichmaß	Länge		F69	P.E.	Krt.
			Art.-Nr./€				
Bügelgriff-Set zur berührungslosen Türentriegelung, Türgriff-Halbgarnitur (innen) mit Stütznocken	universell	8/37	1600	<b>11784180</b>	1	1	
			1200	<b>1.579,13</b>			
		8/47	1600	11784131	1	1	
			1200	<b>1.579,13</b>			
10/37	1600	11784095	1	1			
	1200	<b>1.588,17</b>					
10/47	1600	11784052	1	1			
	1200	<b>1.588,17</b>					

Produktabbildung verkürzt dargestellt.

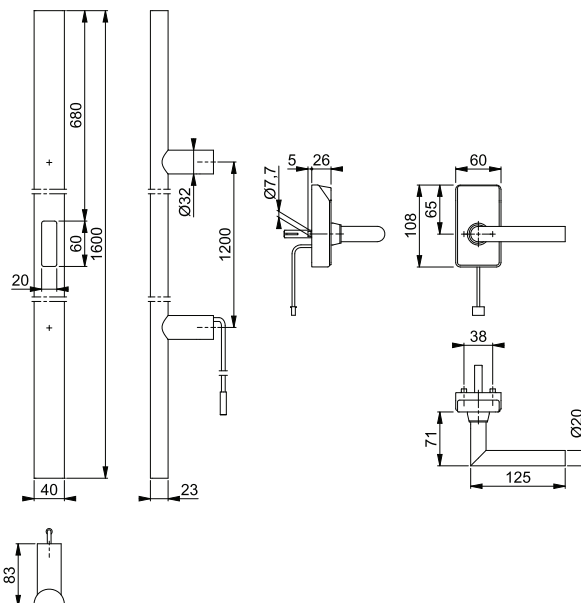



## Transponder mit Schatten-Karte

Kunststoff-Transponder mit Schatten-Karte:

- für eTürbeschläge HandsFree, zur berührungslosen Türentriegelung
- Transponder: inkl. Batterie (Typ CR 2450)
- Karte: 1 x Transponder-Schatten-Karte (Active Key Shadow)



Beschreibung	Art.-Nr./€	P.E.	Krt.
Transponder mit Schatten-Karte, Stück	<b>11791160</b> <b>116,91</b>	1	1

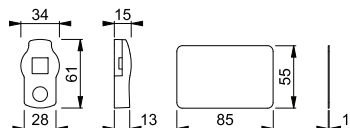

## Zutritts-/Schatten-Karte

Zutritts- und Schatten-Karte:

- für eTürbeschläge HandsFree, zur berührungslosen Türentriegelung
- Karten: 1 x Zutritts-Karte (Entry Card), 1 x Zutritts-Schatten-Karte (Entry Shadow Card)

Beschreibung	Art.-Nr./€	P.E.	Krt.
Zutritts- und Schatten-Karte, je 1 Stück	<b>11791196</b> <b>15,18</b>	1	1

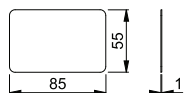



duraplus®

**ekey**  
YOUR FINGER. YOUR KEY.



■ **E5061BC**

HOPPE-eTürbeschlag FingerScan – Edelstahl-Bügelgriff, Stangenform mit Fingerscanner:

- Stützen: rund, gerade
- Befestigung: verdeckt, Bügelgriff-Befestigungs-System-Nr. 11

**Technische Daten:**

- Temperaturbereich: Betrieb -25 °C bis +70 °C
- Fingerscanner: kapazitiver Flächensensor
- Falsch-Akzeptanz-Rate (FAR): 1:10.000.000
- Speicherkapazität: Anzahl der Benutzer in der Basisversion max. 20 (80 Finger), gegen Aufpreis mehr Benutzer (Finger) möglich
- Betriebsspannung Motorschloss: 10-30V DC
- Leistungsaufnahme: max. ca. 1,3W
- Belastbarkeit Schaltkontakt: max. 30V/1A
- Schutzart: Türbeschlag IP 44, Controller IP 30
- Schaltzeit: min. 1s / max. 20s
- Konfiguration/Steuerung: ekey bionyx App
- Produkt nur in Verbindung mit ekey bionyx App nutzbar! (App muss separat heruntergeladen werden)

**Im Lieferumfang:**

- ekey-dLine-Controller (Controller-Montageplatte separat bestellen)
- ekey-dLine-Controller-FingerScan-Kabel



Beschreibung	Elektrischer Anschluss	Länge		F69	F9714M	P.E.	Krt.
		Stichmaß		Art.-Nr./€	Art.-Nr./€		
Bügelgriff Stangenform mit Fingerscanner, Stück	universell	1000		<b>11946751</b>	11980035	1	1
		700		<b>1.319,47</b>	<b>1.460,10</b>		
		1200		11963925	11980047	1	1
		900		<b>1.332,61</b>	<b>1.486,37</b>		
		1400		11963931	11980059	1	1
		1000		<b>1.345,80</b>	<b>1.512,76</b>		
		1600		11963943	11980060	1	1
		1200		<b>1.358,97</b>	<b>1.539,09</b>		



**archiproducts**  
DESIGN AWARDS  
2022

**WINNER**

Der eTürbeschlag FingerScan hat 2022 den Archiproducts Design Award in der Kategorie „Systems, Components and Materials“ gewonnen.

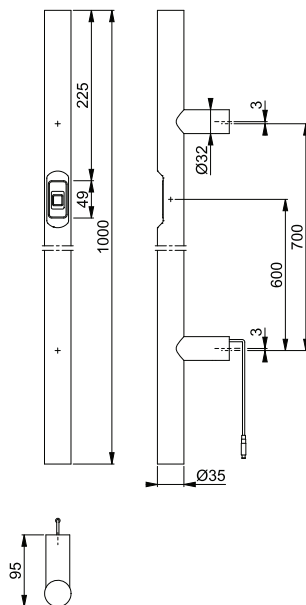

**Wichtig:** Erforderliche Controller-Montageplatte ab S. 771.

Bei Bedarf bitte separat bestellen: Verbindungskabel von Controller zu Kabelübergang (siehe S. 771) und Verbindungskabel von Controller zu Motorschloss (siehe ab S. 772).

Weitere Bügelgriff-Befestigungs-Systeme siehe ab S. 798.

## E5062BC

HOPPE-eTürbeschlag FingerScan – Edelstahl-Bügelgriff, Stangenform mit Fingerscanner:

- Stützen: rund, schräg 45°
- Befestigung: verdeckt, Bügelgriff-Befestigungs-System-Nr. 11

### Technische Daten:

- Temperaturbereich: Betrieb -25 °C bis +70 °C
- Fingerscanner: kapazitiver Flächensensor
- Falsch-Akzeptanz-Rate (FAR): 1:10.000.000
- Speicherkapazität: Anzahl der Benutzer in der Basisversion max. 20 (80 Finger), gegen Aufpreis mehr Benutzer (Finger) möglich
- Betriebsspannung Motorschloss: 10-30V DC
- Leistungsaufnahme: max. ca. 1,3W
- Belastbarkeit Schaltkontakt: max. 30V/1A
- Schutzart: Türbeschlag IP 44, Controller IP 30
- Schaltzeit: min. 1s / max. 20s
- Konfiguration/Steuerung: ekey bionyx App
- Produkt nur in Verbindung mit ekey bionyx App nutzbar! (App muss separat heruntergeladen werden)

### Im Lieferumfang:

- ekey-dLine-Controller (Controller-Montageplatte separat bestellen)
- ekey-dLine-Controller-FingerScan-Kabel



Beschreibung	Elektrischer Anschluss	Länge		F69	F9714M	P.E.	Krt.
		Stichmaß	Art.-Nr./€	Art.-Nr./€			
Bügelgriff Stangenform mit Fingerscanner, rechts (für DIN linke Tür), Stück	universell	1000	11963955	<b>11980114</b>	1	1	
		700	<b>1.319,47</b>	<b>1.460,10</b>			
		1200	11963967	11980126	1	1	
		900	<b>1.332,61</b>	<b>1.486,37</b>			
		1400	11963979	11980138	1	1	
		1000	<b>1.345,80</b>	<b>1.512,76</b>			
Bügelgriff Stangenform mit Fingerscanner, links (für DIN rechte Tür), Stück	universell	1000	11946763	11980072	1	1	
		700	<b>1.319,47</b>	<b>1.460,10</b>			
		1200	11963992	11980084	1	1	
		900	<b>1.332,61</b>	<b>1.486,37</b>			
		1400	11964005	11980096	1	1	
		1000	<b>1.345,80</b>	<b>1.512,76</b>			
		1600	11964017	11980102	1	1	
		1200	<b>1.358,97</b>	<b>1.539,09</b>			



archiproducts  
DESIGN AWARDS  
2022

**WINNER**

Der eTürbeschlag FingerScan hat 2022 den Archiproducts Design Award in der Kategorie „Systems, Components and Materials“ gewonnen.

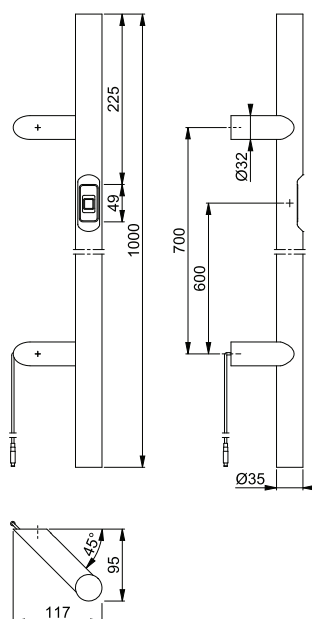

**Wichtig:** Erforderliche Controller-Montageplatte ab S. 771.

Bei Bedarf bitte separat bestellen: Verbindungskabel von Controller zu Kabelübergang (siehe S. 771) und Verbindungskabel von Controller zu Motorschloss (siehe ab S. 772).

Weitere Bügelgriff-Befestigungs-Systeme siehe ab S. 798.

duraplus®

**ekey**  
YOUR FINGER. YOUR KEY.



### E5091BC

HOPPE-eTürbeschlag FingerScan – Edelstahl-Bügelgriff mit D-förmigem Querschnitt, Stangenform mit Fingerscanner:

- Stützen: rund, gerade
- Befestigung: verdeckt, Bügelgriff-Befestigungs-System-Nr. 11

#### Technische Daten:

- Temperaturbereich: Betrieb -25 °C bis +70 °C
- Fingerscanner: kapazitiver Flächensensor
- Falsch-Akzeptanz-Rate (FAR): 1:10.000.000
- Speicherkapazität: Anzahl der Benutzer in der Basisversion max. 20 (80 Finger), gegen Aufpreis mehr Benutzer (Finger) möglich
- Betriebsspannung Motorschloss: 10-30V DC
- Leistungsaufnahme: max. ca. 1,3W
- Belastbarkeit Schaltkontakt: max. 30V/1A
- Schutzart: Türbeschlag IP 44, Controller IP 30
- Schaltzeit: min. 1s / max. 20s
- Konfiguration/Steuerung: ekey bionyx App
- Produkt nur in Verbindung mit ekey bionyx App nutzbar! (App muss separat heruntergeladen werden)

#### Im Lieferumfang:

- ekey-dLine-Controller (Controller-Montageplatte separat bestellen)
- ekey-dLine-Controller-FingerScan-Kabel



Beschreibung	Elektrischer Anschluss	Länge		F69	F9714M	P.E.	Krt.
		Stichmaß		Art.-Nr./€	Art.-Nr./€		
Bügelgriff D-förmige Stangenform mit Fingerscanner, Stück	universell	1000		11964029	<b>11980151</b>	1	1
		700		<b>1.381,30</b>	<b>1.583,75</b>		
		1200		11964030	11980163	1	1
		900		<b>1.398,15</b>	<b>1.617,45</b>		
		1400		11964042	11980175	1	1
		1000		<b>1.415,03</b>	<b>1.651,21</b>		
		1600		11964054	11980187	1	1
		1200		<b>1.431,88</b>	<b>1.684,91</b>		

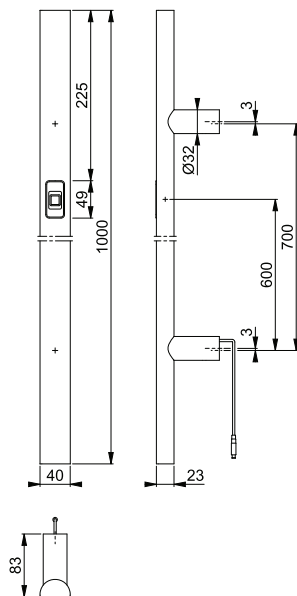

**Wichtig:** Erforderliche Controller-Montageplatte ab S. 771.

Bei Bedarf bitte separat bestellen: Verbindungskabel von Controller zu Kabelübergang (siehe S. 771) und Verbindungskabel von Controller zu Motorschloss (siehe ab S. 772).

Weitere Bügelgriff-Befestigungs-Systeme siehe ab S. 798.



**archiproducts**  
DESIGN AWARDS  
2022

**WINNER**

Der eTürbeschlag FingerScan hat 2022 den Archiproducts Design Award in der Kategorie „Systems, Components and Materials“ gewonnen.

## E5092BC

duraplus®



HOPPE-eTürbeschlag FingerScan – Edelstahl-Bügelgriff mit D-förmigem Querschnitt, Stangenform mit Fingerscanner:

- Stützen: rund, schräg 45°
- Befestigung: verdeckt, Bügelgriff-Befestigungs-System-Nr. 11

### Technische Daten:

- Temperaturbereich: Betrieb -25 °C bis +70 °C
- Fingerscanner: kapazitiver Flächensensor
- Falsch-Akzeptanz-Rate (FAR): 1:10.000.000
- Speicherkapazität: Anzahl der Benutzer in der Basisversion max. 20 (80 Finger), gegen Aufpreis mehr Benutzer (Finger) möglich
- Betriebsspannung Motorschloss: 10-30V DC
- Leistungsaufnahme: max. ca. 1,3W
- Belastbarkeit Schaltkontakt: max. 30V/1A
- Schutzart: Türbeschlag IP 44, Controller IP 30
- Schaltzeit: min. 1s / max. 20s
- Konfiguration/Steuerung: ekey bionyx App
- Produkt nur in Verbindung mit ekey bionyx App nutzbar! (App muss separat heruntergeladen werden)

### Im Lieferumfang:

- ekey-dLine-Controller (Controller-Montageplatte separat bestellen)
- ekey-dLine-Controller-FingerScan-Kabel



Beschreibung	Elektrischer Anschluss	Länge		F69	F9714M	P.E.	Krt.
		Stichmaß	Art.-Nr./€	Art.-Nr./€			
Bügelgriff D-förmige Stangenform mit Fingerscanner, rechts (für DIN linke Tür), Stück	universell	1000	<b>11964145</b>	11980230	1	1	
		700	<b>1.381,30</b>	<b>1.583,75</b>			
		1200	11964169	11980242	1	1	
		900	<b>1.398,15</b>	<b>1.617,45</b>			
		1400	11964170	11980254	1	1	
Bügelgriff D-förmige Stangenform mit Fingerscanner, links (für DIN rechte Tür), Stück	universell	1000	<b>1.415,03</b>	<b>1.651,21</b>			
		1600	11964182	11980266	1	1	
		1200	<b>1.431,88</b>	<b>1.684,91</b>			
		1000	11964133	11980199	1	1	
		700	<b>1.381,30</b>	<b>1.583,75</b>			
		1200	11964194	11980205	1	1	
		900	<b>1.398,15</b>	<b>1.617,45</b>			
		1400	11964200	11980217	1	1	
		1000	<b>1.415,03</b>	<b>1.651,21</b>			
		1600	11964212	11980229	1	1	
1200	<b>1.431,88</b>	<b>1.684,91</b>					



archiproducts  
DESIGN AWARDS  
2022  
**WINNER**

Der eTürbeschlag FingerScan hat 2022 den Archiproducts Design Award in der Kategorie „Systems, Components and Materials“ gewonnen.

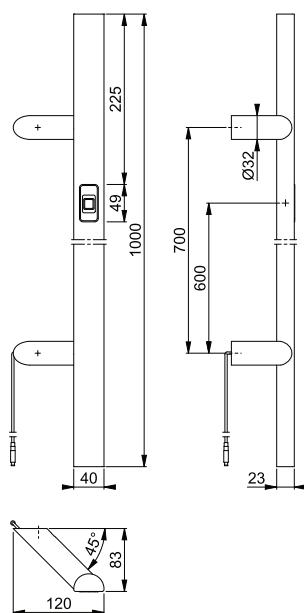

**Wichtig:** Erforderliche Controller-Montageplatte ab S. 771.

Bei Bedarf bitte separat bestellen: Verbindungskabel von Controller zu Kabelübergang (siehe S. 771) und Verbindungskabel von Controller zu Motorschloss (siehe ab S. 772).

Weitere Bügelgriff-Befestigungs-Systeme siehe ab S. 798.



**archiproducts®**  
DESIGN AWARDS  
2022

**WINNER**

Der eTürbeschlag FingerScan hat 2022 den Archiproducts Design Award in der Kategorie „Systems, Components and Materials“ gewonnen.

## ■ E5095BC

HOPPE-eTürbeschlag FingerScan – Edelstahl-Bügelgriff mit D-förmigem Querschnitt, U-Form mit Fingerscanner:

• Befestigung: verdeckt, Bügelgriff-Befestigungs-System-Nr. 11

### Technische Daten:

- Temperaturbereich: Betrieb -25 °C bis +70 °C
- Fingerscanner: kapazitiver Flächensensor
- Falsch-Akzeptanz-Rate (FAR): 1:10.000.000
- Speicherkapazität: Anzahl der Benutzer in der Basisversion max. 20 (80 Finger), gegen Aufpreis mehr Benutzer (Finger) möglich
- Betriebsspannung Motorschloss: 10-30V DC
- Leistungsaufnahme: max. ca. 1,3W
- Belastbarkeit Schaltkontakt: max. 30V/1A
- Schutzart: Türbeschlag IP 44, Controller IP 30
- Schaltzeit: min. 1s / max. 20s
- Konfiguration/Steuerung: ekey bionyx App
- Produkt nur in Verbindung mit ekey bionyx App nutzbar! (App muss separat heruntergeladen werden)

### Im Lieferumfang:

- ekey-dLine-Controller (Controller-Montageplatte separat bestellen)
- ekey-dLine-Controller-FingerScan-Kabel

duraplus®  
**ekey**  
YOUR FINGER. YOUR KEY.



Beschreibung	Elektrischer Anschluss	F69		F9714M		P.E.	Krt.
		Stichmaß	Art.-Nr./€	Art.-Nr./€			
Bügelgriff D-förmige U-Form mit Fingerscanner, Stück	universell	1000	<b>11964066</b> <b>1.398,15</b>	11980278 <b>1.617,45</b>	1	1	
		1200	11964078 <b>1.415,00</b>	11980285 <b>1.651,15</b>	1	1	
		1400	11964085 <b>1.431,88</b>	11980291 <b>1.684,91</b>	1	1	
		1600	11964091 <b>1.448,73</b>	11980308 <b>1.718,61</b>	1	1	

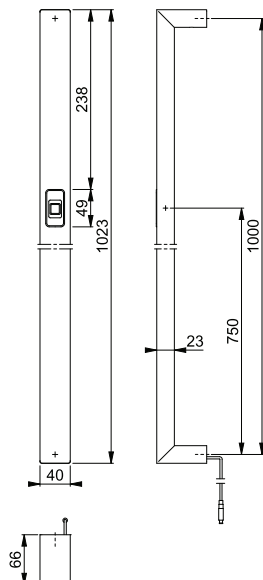

**Wichtig:** Erforderliche Controller-Montageplatte ab S. 771.

Bei Bedarf bitte separat bestellen: Verbindungskabel von Controller zu Kabelübergang (siehe S. 771) und Verbindungskabel von Controller zu Motorschloss (siehe ab S. 772).

Weitere Bügelgriff-Befestigungs-Systeme siehe ab S. 798.

## E5724BC

duraplus®



HOPPE-eTürbeschlag FingerScan – Edelstahl-Bügelgriff, rechteckige Stangenform mit Fingerscanner:

- Stützen: quadratisch, schräg 45°
- Befestigung: verdeckt, Bügelgriff-Befestigungs-System-Nr. 11

### Technische Daten:

- Temperaturbereich: Betrieb -25 °C bis +70 °C
- Fingerscanner: kapazitiver Flächensensor
- Falsch-Akzeptanz-Rate (FAR): 1:10.000.000
- Speicherkapazität: Anzahl der Benutzer in der Basisversion max. 20 (80 Finger), gegen Aufpreis mehr Benutzer (Finger) möglich
- Betriebsspannung Motorschloss: 10-30V DC
- Leistungsaufnahme: max. ca. 1,3W
- Belastbarkeit Schaltkontakt: max. 30V/1A
- Schutzart: Türbeschlag IP 44, Controller IP 30
- Schaltzeit: min. 1s / max. 20s
- Konfiguration/Steuerung: ekey bionyx App
- Produkt nur in Verbindung mit ekey bionyx App nutzbar! (App muss separat heruntergeladen werden)

### Im Lieferumfang:

- ekey-dLine-Controller (Controller-Montageplatte separat bestellen)
- ekey-dLine-Controller-FingerScan-Kabel



Beschreibung	Elektrischer Anschluss	Länge		F69	F9714M	P.E.	Krt.
		Stichmaß	Art.-Nr./€	Art.-Nr./€			
Bügelgriff rechteckige Stangenform mit Fingerscanner, rechts (für DIN linke Tür), Stück	universell	1000	11964388	<b>1.1980,357</b>	1	1	
		700	<b>1.315,25</b>	<b>1.451,66</b>			
		1200	11964395	11980369	1	1	
		900	<b>1.322,37</b>	<b>1.465,89</b>			
		1400	11964406	11980370	1	1	
Bügelgriff rechteckige Stangenform mit Fingerscanner, links (für DIN rechte Tür), Stück	universell	1000	11964418	11980382	1	1	
		700	<b>1.315,25</b>	<b>1.451,66</b>			
		1200	11964425	11980321	1	1	
		900	<b>1.322,37</b>	<b>1.465,89</b>			
		1400	11964431	11980333	1	1	
		1000	<b>1.329,49</b>	<b>1.480,13</b>			
		1600	11964418	11980382	1	1	
		1200	<b>1.336,61</b>	<b>1.494,37</b>			
		1000	11946738	11980315	1	1	
		700	<b>1.315,25</b>	<b>1.451,66</b>			
		1200	11964425	11980321	1	1	
		900	<b>1.322,37</b>	<b>1.465,89</b>			
		1400	11964431	11980333	1	1	
		1000	<b>1.329,49</b>	<b>1.480,13</b>			
		1600	11964443	11980345	1	1	
		1200	<b>1.336,61</b>	<b>1.494,37</b>			



archiproducts  
DESIGN AWARDS  
2022  
**WINNER**

Der eTürbeschlag FingerScan hat 2022 den Archiproducts Design Award in der Kategorie „Systems, Components and Materials“ gewonnen.

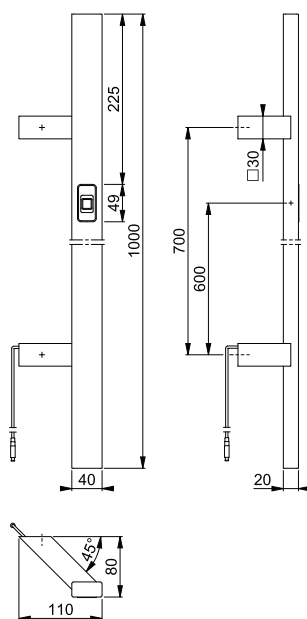

**Wichtig:** Erforderliche Controller-Montageplatte ab S. 771.

Bei Bedarf bitte separat bestellen: Verbindungskabel von Controller zu Kabelübergang (siehe S. 771) und Verbindungskabel von Controller zu Motorschloss (siehe ab S. 772).

Weitere Bügelgriff-Befestigungs-Systeme siehe ab S. 798.



### E5726BC

HOPPE-eTürbeschlag FingerScan – Edelstahl-Bügelgriff, rechteckige Stangenform mit Fingerscanner:

- Stützen: quadratisch, gerade
- Befestigung: verdeckt, Bügelgriff-Befestigungs-System-Nr. 11

**Technische Daten:**

- Temperaturbereich: Betrieb -25 °C bis +70 °C
- Fingerscanner: kapazitiver Flächensensor
- Falsch-Akzeptanz-Rate (FAR): 1:10.000.000
- Speicherkapazität: Anzahl der Benutzer in der Basisversion max. 20 (80 Finger), gegen Aufpreis mehr Benutzer (Finger) möglich
- Betriebsspannung Motorschloss: 10-30V DC
- Leistungsaufnahme: max. ca. 1,3W
- Belastbarkeit Schaltkontakt: max. 30V/1A
- Schutzart: Türbeschlag IP 44, Controller IP 30
- Schaltzeit: min. 1s / max. 20s
- Konfiguration/Steuerung: ekey bionyx App
- Produkt nur in Verbindung mit ekey bionyx App nutzbar! (App muss separat heruntergeladen werden)

**Im Lieferumfang:**

- ekey-dLine-Controller (Controller-Montageplatte separat bestellen)
- ekey-dLine-Controller-FingerScan-Kabel



Beschreibung	Elektrischer Anschluss	Länge	F69	F9714M	P.E.	Krt.
		Stichmaß	Art.-Nr./€	Art.-Nr./€		
Bügelgriff rechteckige Stangenform mit Fingerscanner, Stück	universell	1000	11946745	<b>11980394</b>	1	1
		700	<b>1.315,25</b>	<b>1.451,66</b>		
		1200	11964327	11980400	1	1
		900	<b>1.322,37</b>	<b>1.465,89</b>		
		1400	11964339	11980412	1	1
		1000	<b>1.329,49</b>	<b>1.480,13</b>		
		1600	11964340	11980424	1	1
		1200	<b>1.336,61</b>	<b>1.494,37</b>		



Der eTürbeschlag FingerScan hat 2022 den Archiproducts Design Award in der Kategorie „Systems, Components and Materials“ gewonnen.

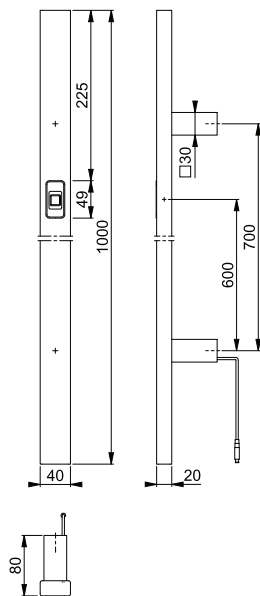

**Wichtig:** Erforderliche Controller-Montageplatte ab S. 771.

Bei Bedarf bitte separat bestellen: Verbindungskabel von Controller zu Kabelübergang (siehe S. 771) und Verbindungskabel von Controller zu Motorschloss (siehe ab S. 772).

Weitere Bügelgriff-Befestigungs-Systeme siehe ab S. 798.



archiproducts  
DESIGN AWARDS  
2022

## WINNER

Der eTürbeschlag FingerScan hat 2022 den Archiproducts Design Award in der Kategorie „Systems, Components and Materials“ gewonnen.

### Amsterdam - E86GBC/3332ZA/3310/1400F ES1 (SK2)

duraplus®

HOPPE-eTürbeschlag FingerScan – Edelstahl-Schutz-Langschild-Wechsel-Garnitur mit Zylinder-Abdeckung und Fingerscanner für Außen-/Wohnungsabschluss-Türen:

- geprüft nach **DIN 18257 ES1 (SK2)**
- Lagerung: außen gekröpfter Knopf fest, ummontierbar; innen Türgriff fest/drehbar, wartungsfreies Gleitlager
- Verbindung: HOPPE-Spreizstift
- Zylinder-Abdeckung: gehärteter Stahl, für vorstehende Zylinderlänge 10-18 mm
- Unterkonstruktion: außen Stahl, innen Zamak/Stahl, Stütznocken
- Befestigung: verdeckt, durchgehend, Gewindeschrauben M6

#### Technische Daten:

- Temperaturbereich: Betrieb -25 °C bis +70 °C
- Fingerscanner: kapazitiver Flächensensor
- Falsch-Akzeptanz-Rate (FAR): 1:10.000.000
- Speicherkapazität: Anzahl der Benutzer in der Basisversion max. 20 (80 Finger), gegen Aufpreis mehr Benutzer (Finger) möglich
- Betriebsspannung Motorschloss: 10-30V DC
- Leistungsaufnahme: max. ca. 1,3W
- Belastbarkeit Schaltkontakt: max. 30V/1A
- Schutzart: Türbeschlag IP 44, Controller IP 30
- Schaltzeit: min. 1s / max. 20s
- Konfiguration/Steuerung: ekey bionyx App
- Produkt nur in Verbindung mit ekey bionyx App nutzbar! (App muss separat heruntergeladen werden)

#### Im Lieferumfang:

- ekey-dLine-Controller (Controller-Montageplatte separat bestellen)
- ekey-dLine-Controller-FingerScan-Kabel



Beschreibung	Elektrischer Anschluss	Lochung/Abstand	F69		F9714M		P.E.	Krt.
			Art.-Nr./€	Art.-Nr./€	Art.-Nr./€	Art.-Nr./€		
Wechsel-Garnitur (Knopf/Griff) mit Fingerscanner	universell	42-52	8	72	11964467 <b>1.335,82</b>	<b>1.382,91</b>	1	5
		67-77	8	92	11964479 <b>1.335,82</b>	<b>1.382,91</b>	1	5
		10	92	11964455 <b>1.344,86</b>	<b>1.391,95</b>	1	5	

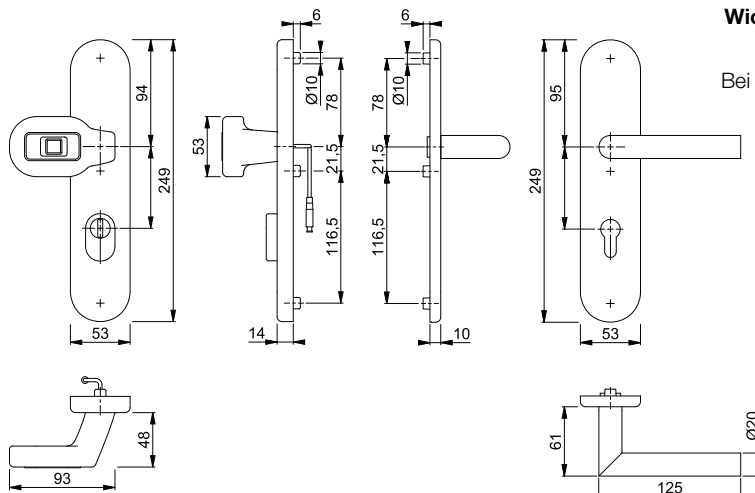

**Wichtig:** Erforderliche Controller-Montageplatte ab S. 771.

Bei Bedarf bitte separat bestellen:  
Verbindungskabel von Controller zu Kabelübergang (siehe S. 771) und  
Verbindungskabel von Controller zu Motorschloss (siehe ab S. 772).





archiproducts  
DESIGN AWARDS  
2022

## WINNER

Der eTürbeschlag FingerScan hat 2022 den Archiproducts Design Award in der Kategorie „Systems, Components and Materials“ gewonnen.

### Amsterdam - E86GBC/3359ZA/3357N/1400F ES1 (SK2)

HOPPE-eTürbeschlag FingerScan – Edelstahl-Schutz-Schmalschild-Wechsel-Garnitur mit Zylinder-Abdeckung und Fingerscanner für Profiltüren:

- geprüft nach **DIN 18257 ES1 (SK2)**
- Lagerung: außen gekröpfter Knopf fest, ummontierbar; innen Türgriff fest/drehbar, wartungsfreies Gleitlager
- Verbindung: HOPPE-Spreizstift
- Zylinder-Abdeckung: gehärteter Stahl, für vorstehende Zylinderlänge 10-18 mm
- Unterkonstruktion: außen Stahl, innen Zamak, Stütznocken
- Befestigung: verdeckt, durchgehend, Gewindeschrauben M6

#### Technische Daten:

- Temperaturbereich: Betrieb -25 °C bis +70 °C
- Fingerscanner: kapazitiver Flächensensor
- Falsch-Akzeptanz-Rate (FAR): 1:10.000.000
- Speicherkapazität: Anzahl der Benutzer in der Basisversion max. 20 (80 Finger), gegen Aufpreis mehr Benutzer (Finger) möglich
- Betriebsspannung Motorschloss: 10-30V DC
- Leistungsaufnahme: max. ca. 1,3W
- Belastbarkeit Schaltkontakt: max. 30V/1A
- Schutzart: Türbeschlag IP 44, Controller IP 30
- Schaltzeit: min. 1s / max. 20s
- Konfiguration/Steuerung: ekey bionyx App
- Produkt nur in Verbindung mit ekey bionyx App nutzbar! (App muss separat heruntergeladen werden)

#### Im Lieferumfang:

- ekey-dLine-Controller (Controller-Montageplatte separat bestellen)
- ekey-dLine-Controller-FingerScan-Kabel

duraplus®



Beschreibung	Elektrischer Anschluss			Lochung/Abstand	F69	F9714M	P.E.	Krt.
					Art.-Nr./€	Art.-Nr./€		
Wechsel-Garnitur (Knopf/Griff) mit Fingerscanner	universell	67-77	8	92	<b>11964480</b> <b>1.361,39</b>	11980461 <b>1.416,16</b>		1 5

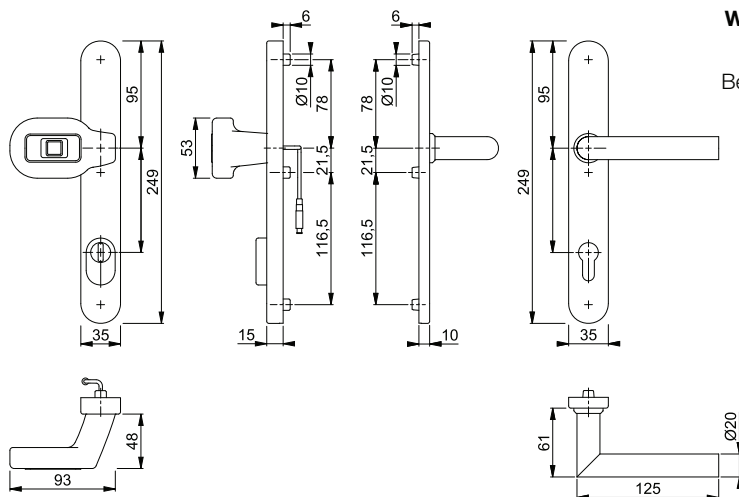

**Wichtig:** Erforderliche Controller-Montageplatte ab S. 771.

Bei Bedarf bitte separat bestellen:  
Verbindungskabel von Controller zu Kabelübergang (siehe S. 771) und  
Verbindungskabel von Controller zu Motorschloss (siehe ab S. 772).



Schnellstift



archiproducts  
DESIGN AWARDS  
2022

**WINNER**

Der eTürbeschlag FingerScan hat 2022 den Archiproducts Design Award in der Kategorie „Systems, Components and Materials“ gewonnen.

## Amsterdam - E86GBC/42H/42NSB-ZA/42HS/1400 ES1 (SK2)

HOPPE-eTürbeschlag FingerScan – Edelstahl-Schutz-Rosetten-Wechsel-Garnitur mit Zylinder-Abdeckung und Fingerscanner für Außen-/Wohnungsabschluss-Türen:

- geprüft nach **DIN 18257 ES1 (SK2)**
  - Lagerung: außen gekröpfter Knopf fest, ummontierbar; innen Türgriff lose, Rückholfeder rechts/links verwendbar, wartungsfreies Gleitlager
  - Verbindung: **HOPPE-Schnellstift** mit HOPPE-Vollstift (Lochteil)
  - Zylinder-Abdeckung: gehärteter Stahl, für vorstehende Zylinderlänge 10-18 mm
  - Unterkonstruktion: Stahl, Stütznocken
  - Besonderheit: separate Stahlplatte mit Klebepad für die Befestigung am Türschloss als Anbohrschutz
  - Befestigung: verdeckt, durchgehend, Gewindeschrauben M5
- Technische Daten:**
- Temperaturbereich: Betrieb -25 °C bis +70 °C
  - Fingerscanner: kapazitiver Flächensensor
  - Falsch-Akzeptanz-Rate (FAR): 1:10.000.000
  - Speicherkapazität: Anzahl der Benutzer in der Basisversion max. 20 (80 Finger), gegen Aufpreis mehr Benutzer (Finger) möglich
  - Betriebsspannung Motorschloss: 10-30V DC
  - Leistungsaufnahme: max. ca. 1,3W
  - Belastbarkeit Schaltkontakt: max. 30V/1A
  - Schutzart: Türbeschlag IP 44, Controller IP 30
  - Schaltzeit: min. 1s / max. 20s
  - Konfiguration/Steuerung: ekey bionyx App
  - Produkt nur in Verbindung mit ekey bionyx App nutzbar! (App muss separat heruntergeladen werden)

### Im Lieferumfang:

- ekey-dLine-Controller (Controller-Montageplatte separat bestellen)
- ekey-dLine-Controller-FingerScan-Kabel

duraplus®



Beschreibung	Elektrischer Anschluss	Lochung/Abstand	F69		F9714M		P.E.	Krt.
			Art.-Nr./€	Art.-Nr./€	Art.-Nr./€	Art.-Nr./€		
Wechsel-Garnitur (Knopf/Griff) mit Fingerscanner	universell	42-52	8	<b>11964492</b> <b>1.335,82</b>	11980485	11980485	1	5
		67-77	8	11964510 <b>1.335,82</b>	11980497	11980497	1	5
			10	11964509 <b>1.344,86</b>	11980473	11980473	1	5

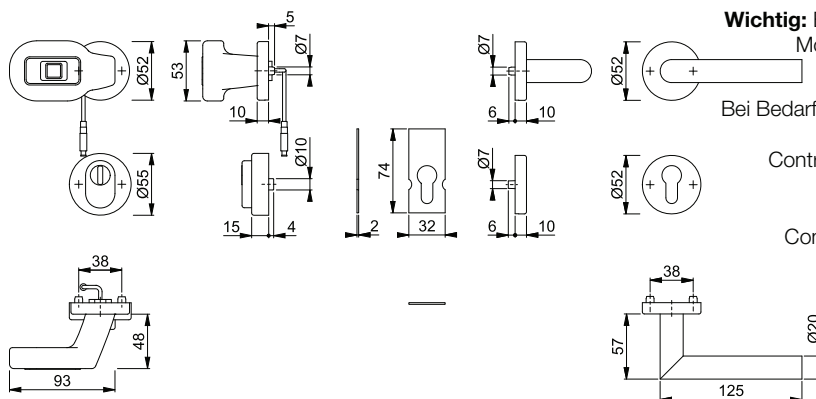

**Wichtig:** Erforderliche Controller-Montageplatte ab S. 771.

Bei Bedarf bitte separat bestellen:  
Verbindungskabel von Controller zu Kabelübergang (siehe S. 771) und Verbindungskabel von Controller zu Motorschloss (siehe ab S. 772).

## Controller-Montageplatte (Aluminium-/Kunststofftüren)



ekey-dLine-Kunststoff-Controller-Montageplatte:

- für die Befestigung des ekey-dLine-Controllers im Türblatt von Aluminium- und Kunststofftüren
- Befestigung: sichtbar, für Mehrzweckschrauben

Beschreibung			Maße	schwarz				P.E.	Krt.
				Art.-Nr./€					
Controller-Montageplatte, Stück		für Aluminium/ Kunststoff	20	<b>11982378</b> <b>17,07</b>				1	1
			24	11982385 <b>17,07</b>				1	1

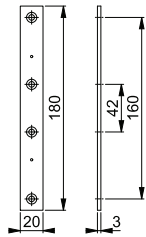

## Controller-Montageplatte (Holztüren)



ekey-dLine-Kunststoff-Controller-Montageplatte:

- für die Befestigung des ekey-dLine-Controllers im Türblatt von Holztüren
- Befestigung: sichtbar, für Mehrzweckschrauben

Beschreibung			Maße	schwarz				P.E.	Krt.
				Art.-Nr./€					
Controller-Montageplatte, Stück		Holz	20	<b>11982408</b> <b>17,07</b>				1	1
			24	11982415 <b>17,07</b>				1	1

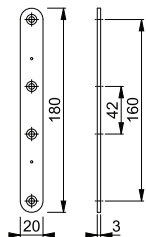

## Controller-Kabelübergang-Kabel



ekey-dLine-Controller-Kabelübergang-Kabel:

- wird benötigt, wenn kein ekey-dLine-Kabelübergang verwendet wird
- dieses Kabel verbindet den ekey-dLine-Controller mit dem Kabelübergang anderer Hersteller

**Technische Daten:**

- Kabelart: LiYY, 0,34 mm<sup>2</sup>
- Aderanzahl: 8
- Kabellänge: 0,5 m

Beschreibung	Länge	Verwendung	schwarz				P.E.	Krt.
			Art.-Nr./€					
Controller-Kabelübergang-Kabel, Stück	500		<b>11982366</b> <b>21,86</b>				1	1

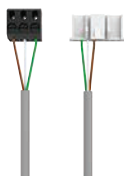

## Controller-Kabelübergang-Kabel (GU SECUREconnect 50)

ekey-dLine-Controller-Kabelübergang-Kabel:

- dieses Kabel verbindet den ekey-dLine-Controller mit dem Kabelübergang GU SECUREconnect 50

**Technische Daten:**

- Kabelart: LiYY, 0,34 mm<sup>2</sup>
- Aderanzahl: 3
- Kabellänge: 0,6 m

Beschreibung	Länge	Verwendung					P.E.	Krt.
			Art.-Nr./€					
Controller-Kabelübergang-Kabel, Stück		GU SECUREconnect 50	<b>12193173</b> <b>48,67</b>				1	10

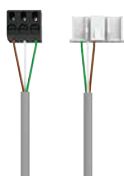

## Controller-Kabelübergang-Kabel (GU SECUREconnect 200)

ekey-dLine-Controller-Kabelübergang-Kabel:

- dieses Kabel verbindet den ekey-dLine-Controller mit dem Kabelübergang GU SECUREconnect 200

**Technische Daten:**

- Kabelart: LiYY, 0,34 mm<sup>2</sup>
- Aderanzahl: 3
- Kabellänge: 0,6 m

Beschreibung	Länge	Verwendung					P.E.	Krt.
			Art.-Nr./€					
Controller-Kabelübergang-Kabel, Stück		GU SECUREconnect 200	<b>12193185</b> <b>20,57</b>				1	10



## Controller-Motorschloss-Kabel (Glutz MINT)

ekey-dLine-Controller-Motorschloss-Kabel:

- steckerfertiges Daten- und Stromverbindungskabel
- wird benötigt, wenn kein Kabel beim Motorschloss mitgeliefert wird
- dieses Kabel verbindet den ekey-dLine-Controller mit dem Motorschloss Glutz MINT

**Technische Daten:**

- Kabelart: LiYY, 0,34 mm<sup>2</sup>
- Aderanzahl: 4
- Kabellänge: 3,5 m

Beschreibung	Länge	Verwendung					P.E.	Krt.
			Art.-Nr./€					
Controller-Motorschloss-Kabel, Stück	3500	Glutz MINT	<b>11996475</b> <b>79,94</b>				1	1



## Controller-Motorschloss-Kabel (ISEO x1R Smart)

ekey-dLine-Controller-Motorschloss-Kabel:

- steckerfertiges Daten- und Stromverbindungskabel
- wird benötigt, wenn kein Kabel beim Motorschloss mitgeliefert wird
- dieses Kabel verbindet den ekey-dLine-Controller mit dem Motorschloss ISEO x1R Smart

**Technische Daten:**

- Kabelart: LiYY, 0,34 mm<sup>2</sup>
- Aderanzahl: 4
- Kabellänge: 3,5 m

Beschreibung	Länge	Verwendung					P.E.	Krt.
			Art.-Nr./€					
Controller-Motorschloss-Kabel, Stück	3500	ISEO x1R Smart	<b>11996468</b> <b>64,53</b>				1	1

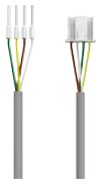

### Controller-Motorschloss-Kabel (MACO AT-S)

ekey-dLine-Controller-Motorschloss-Kabel:

- steckerfertiges Daten- und Stromverbindungskabel
- wird benötigt, wenn kein Kabel beim Motorschloss mitgeliefert wird
- dieses Kabel verbindet den ekey-dLine-Controller mit dem Motorschloss MACO AT-S

**Technische Daten:**

- Kabelart: LiYY, 0,34 mm<sup>2</sup>
- Aderanzahl: 4
- Kabellänge: 3,5 m

Beschreibung	Länge	Verwendung	Art.-Nr./€				P.E.	Krt.
Controller-Motorschloss-Kabel, Stück	3500	MACO AT-S	<b>11996456</b> 45,86				1	1

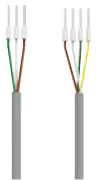

### Controller-Motorschloss-Kabel (MSL FlipLock e-drive)

ekey-dLine-Controller-Motorschloss-Kabel:

- steckerfertiges Daten- und Stromverbindungskabel
- wird benötigt, wenn kein Kabel beim Motorschloss mitgeliefert wird
- dieses Kabel verbindet den ekey-dLine-Controller mit dem Motorschloss MSL FlipLock e-drive

**Technische Daten:**

- Kabelart: LiYY, 0,34 mm<sup>2</sup>
- Aderanzahl: 4
- Kabellänge: 3,5 m

Beschreibung	Länge	Verwendung	Art.-Nr./€				P.E.	Krt.
Controller-Motorschloss-Kabel, Stück	3500	MSL FlipLock e-drive	<b>11996444</b> 49,79				1	1



### Controller-Motorschloss-Kabel (universal)

ekey-dLine-Controller-Motorschloss-Kabel:

- wird benötigt, wenn kein Kabel beim Motorschloss mitgeliefert wird
- dieses Kabel verbindet den ekey-dLine-Controller mit dem Motorschloss
- verwendbar für verschiedene Hersteller (z. B. FUHR, KFV, Roto etc.)

**Technische Daten:**

- Kabelart: LiYY, 0,34 mm<sup>2</sup>
- Aderanzahl: 3
- Kabellänge: 3,5 m

Beschreibung	Länge	Verwendung	Art.-Nr./€				P.E.	Krt.
Controller-Motorschloss-Kabel, Stück	3500	universell	<b>11982391</b> 25,13				1	1

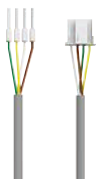

### Controller-Motorschloss-Kabel (Winkhaus blueMotion)

ekey-dLine-Controller-Motorschloss-Kabel:

- steckerfertiges Daten- und Stromverbindungskabel
- wird benötigt, wenn kein Kabel beim Motorschloss mitgeliefert wird
- dieses Kabel verbindet den ekey-dLine-Controller mit dem Motorschloss Winkhaus blueMotion

**Technische Daten:**

- Kabelart: LiYY, 0,34 mm<sup>2</sup>
- Aderanzahl: 4
- Kabellänge: 0,5 m

Beschreibung	Länge	Verwendung	Art.-Nr./€				P.E.	Krt.
Controller-Motorschloss-Kabel, Stück	500	Winkhaus blueMotion	<b>11996973</b> 28,98				1	1

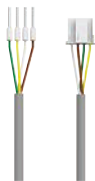

## Controller-Motorschloss-Kabel (Winkhaus blueMatic EAV)

ekey-dLine-Controller-Motorschloss-Kabel:

- steckerfertiges Daten- und Stromverbindungskabel
- wird benötigt, wenn kein Kabel beim Motorschloss mitgeliefert wird
- dieses Kabel verbindet den ekey-dLine-Controller mit dem Motorschloss Winkhaus blueMatic EAV

### Technische Daten:

- Kabelart: LiYY, 0,34 mm<sup>2</sup>
- Aderanzahl: 4
- Kabellänge: 3,5 m

Beschreibung	Länge	Verwendung	Art.-Nr./€				P.E.	Krt.
			Controller-Motorschloss-Kabel, Stück	3500	Winkhaus blueMatic EAV	<b>11996420</b> <b>40,19</b>		

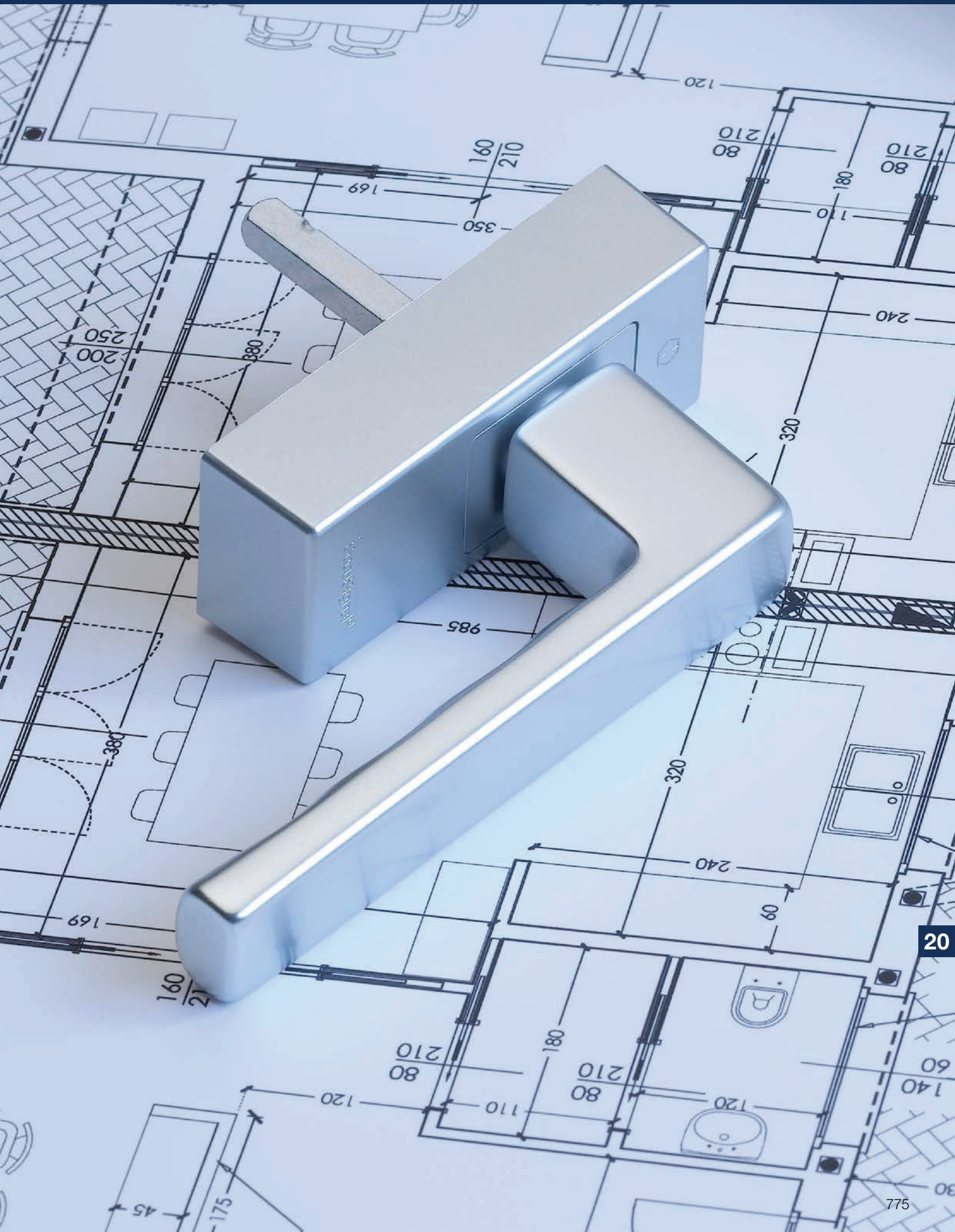



## Produktlinie duraplus®

mehr als üblich



ConnectSense  
**Amsterdam**  
E0400  
Seite 780



SecuSignal®  
**Amsterdam**  
E0400  
Seite 782



SecuSignal®  
**Atlanta**  
0530  
Seite 783



SecuSignal®  
**Toulon**  
0737  
Seite 785











mehr als üblich **duraplus**<sup>®</sup>



**SecuSelect®**  
**Secustik®**  
**Schnellstift®**



Der eFenstergriff ConnectSense hat den MIAW Innovation Award 2023 in der Kategorie „Innen-ausstattung“ gewonnen.

**archiproducts AWARDS 2024 WINNER**

Der eFenstergriff ConnectSense hat 2024 den Archiproducts Design Award in der Kategorie „Systems, Components and Materials“ gewonnen.



Der eFenstergriff ConnectSense wurde im Rahmen der „Trophées Batinfo de l'Innovation 2024“ in der Kategorie „Elekt-rizität, Beleuchtung und Smart Home“ mit Gold ausgezeichnet.

## Amsterdam - E0400Z-EF/US950S

HOPPE-eFenstergriff ConnectSense – Edelstahl-Dreh-/Kipp-Funk-Fenstergriff mit **SecuSelect®** und **Secustik®**, abschließbar:

• geprüft nach **DIN EN 13126-3: H2/180-0-3-0-3-3-C1-2** und **RAL-GZ 607/9, RAL200**; erfüllt die Anforderungen nach **DIN EN 1627-1630 RC1-6**

- Schließung: Druckzylinder, Wendeschlüssel
- Rastung: 90°
- Abdeckung: Voll-Abdeckkappe
- Unterkonstruktion: Zamak, Stütznocken
- Stift: **HOPPE-Schnellstift** mit HOPPE-Vollstift
- Besonderheit: integrierte Basis-Sicherheit
- Befestigung: verdeckt, Gewindeschrauben M5

### Technische Daten:

- Temperaturbereich: Lagerung -20 °C bis +65 °C, Betrieb +5 °C bis +40 °C
- Relative Luftfeuchtigkeit: max. 80 %, nicht kondensierend
- Funk-Protokoll: Z-Wave, S2 verschlüsselt
- Funk-Frequenz: 868,4 MHz (Europa)
- Verschlüsselung: 128-Bit AES (Advanced Encryption Standard)
- Übermittelte Informationen: Einbruchversuchs-Erkennung (z. B. Aufhebeln), Fensterflügel-/Griffstellung (geöffnet/gekippt/geschlossen), Batteriezustand, zyklisches „Live“-Signal sofern von der Smart Home-Zentrale unterstützt
- Sendeleistung: max. 5mW EIRP
- Stromversorgung: batteriebetrieben, Lebensdauer Batterie ca. 2 Jahre (Typ LS 14500, System: Li-SOCI2 Lithium Batterie, nicht wiederaufladbar, empfohlene Hersteller: Saft oder Kraftmax)
- System-Voraussetzungen: zertifizierte Z-Wave Smart Home-Zentrale
- Unterstützte Z-Wave-Kommandoklassen: Z-Wave Plus Info<sup>1</sup> V2, Transport Service<sup>1</sup> V2, Security<sup>1</sup> V1, Security 2<sup>1</sup> V1, Supervision<sup>1</sup> V1, Version<sup>2</sup> V2, Association<sup>2</sup> V2, Multi Channel Association<sup>2</sup> V3, Association Group Information<sup>2</sup> V3, Manufacturer Specific<sup>2</sup> V2, Device Reset Locally<sup>2</sup> V1, Indicator<sup>2</sup> V3, Powerlevel<sup>2</sup> V1, Battery<sup>2</sup> V1, Sensor Binary<sup>2</sup> V2, Configuration<sup>2</sup> V4, Notification<sup>2</sup> V8, Sensor Multilevel<sup>2</sup> V11, Wake Up<sup>2</sup> V2, Firmware Update MD<sup>2</sup> V5

<sup>1</sup> non-secure (S0), <sup>2</sup> secure (S2)

duraplus®



Beschreibung	Nocken Ø	Stiftl. vorsteh. Schrauben	F69	F9016	F9714M	P.E.	Krt.	
			Art.-Nr./€	Art.-Nr./€	Art.-Nr./€			
Funk-Fenstergriff mit Einbruchversuchs-Erkennung, abschließbar, Stück	10	7	32	11902711	11902747	11902772	1	10
			M5 x 45	182,21	182,21	193,19		
			37	11902723	11902759	11902784		
			M5 x 50	182,21	182,21	193,19		
			43	11902735	11902760	11902814		
		M5 x 55	182,21	182,21	193,19			

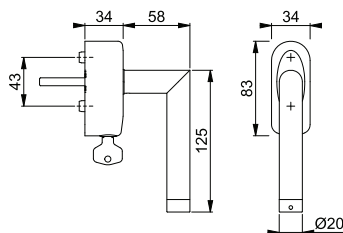



Secustik®  
VarioFit®



Der eFenstergriff ConnectSense hat den MIAW Innovation Award 2023 in der Kategorie „Innen-ausstattung“ gewonnen.

**archiproducts**  
AWARDS  
2024 WINNER

Der eFenstergriff ConnectSense hat 2024 den Archiproducts Design Award in der Kategorie „Systems, Components and Materials“ gewonnen.



Der eFenstergriff ConnectSense wurde im Rahmen der „Trophées Batinfo de l'Innovation 2024“ in der Kategorie „Elekt-rizität, Beleuchtung und Smart Home“ mit Gold ausgezeichnet.

## Amsterdam - E0400Z-EF/US956

HOPPE-eFenstergriff ConnectSense – Edelstahl-Dreh-/Kipp-Funk-Fenstergriff mit **Secustik®** und **VarioFit®**:

- geprüft nach **DIN EN 13126-3: H2/180-0-5-0-0-0-C1-2** und **RAL-GZ 607/9**
- Rastung: 90°
- Abdeckung: Voll-Abdeckkappe
- Unterkonstruktion: Kunststoff, Stütznocken
- Stift: HOPPE-Vollstift, 10 mm Längenvariabilität, stufenlose Anpassung durch integrierte Druckfeder im Griffhals
- Besonderheit: integrierte Basis-Sicherheit
- Befestigung: verdeckt, Gewindeschrauben M5

### Technische Daten:

- Temperaturbereich: Lagerung -20 °C bis +65 °C, Betrieb +5 °C bis +40 °C
- Relative Luftfeuchtigkeit: max. 80 %, nicht kondensierend
- Funk-Protokoll: Z-Wave, S2 verschlüsselt
- Funk-Frequenz: 868,4 MHz (Europa)
- Verschlüsselung: 128-Bit AES (Advanced Encryption Standard)
- Übermittelte Informationen: Einbruchversuchs-Erkennung (z. B. Aufhebeln), Fensterflügel-/Griffstellung (geöffnet/gekippt/geschlossen), Batteriezustand, zyklisches „Live“-Signal sofern von der Smart Home-Zentrale unterstützt
- Sendeleistung: max. 5mW EIRP
- Stromversorgung: batteriebetrieben, Lebensdauer Batterie ca. 2 Jahre (Typ LS 14500, System: Li-SOCI2 Lithium Batterie, nicht wiederaufladbar, empfohlene Hersteller: Saft oder Kraftmax)
- System-Voraussetzungen: zertifizierte Z-Wave Smart Home-Zentrale
- Unterstützte Z-Wave-Kommandoklassen: Z-Wave Plus Info<sup>1</sup> V2, Transport Service<sup>1</sup> V2, Security<sup>1</sup> V1, Security 2<sup>1</sup> V1, Supervision<sup>1</sup> V1, Version<sup>2</sup> V2, Association<sup>2</sup> V2, Multi Channel Association<sup>2</sup> V3, Association Group Information<sup>2</sup> V3, Manufacturer Specific<sup>2</sup> V2, Device Reset Locally<sup>2</sup> V1, Indicator<sup>2</sup> V3, Powerlevel<sup>2</sup> V1, Battery<sup>2</sup> V1, Sensor Binary<sup>2</sup> V2, Configuration<sup>2</sup> V4, Notification<sup>2</sup> V8, Sensor Multilevel<sup>2</sup> V11, Wake Up<sup>2</sup> V2, Firmware Update MD<sup>2</sup> V5

<sup>1</sup> non-secure (S0), <sup>2</sup> secure (S2)

duraplus®



Beschreibung	Nocken Ø	Stiftl. vorsteh. 7	Schrauben	F69 Art.-Nr./€	F9016 Art.-Nr./€	F9714M Art.-Nr./€	P.E.	Krt.
			M5 x 35/40	<b>11902195</b>	11902206	11902218		
Funk-Fenstergriff mit Einbruchversuchs-Erkennung, Stück	10	7	32-42	11902164	11902176	11902188	1	10
			M5 x 45/50	<b>131,32</b>	<b>131,32</b>	<b>137,20</b>		

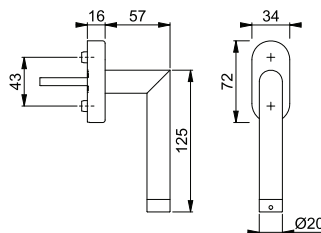



SecuSignal®

Secustik®

VarioFit®

## Amsterdam - E0400/FR-408

HOPPE-eFenstergriff **SecuSignal®** – Edelstahl-Dreh-/Kipp-Funk-Fenstergriff mit **Secustik®** und **VarioFit®**:

- Rastung: 90°
- Abdeckung: Voll-Abdeckkappe
- Unterkonstruktion: Kunststoff, Stütznocken
- Stift: HOPPE-Vollstift, 10 mm Längenvariabilität, stufenlose Anpassung durch integrierte Druckfeder im Griffhals
- Befestigung: verdeckt, Gewindeschrauben M5

### Technische Daten:

- Temperaturbereich: Lagerung -20 °C bis +65 °C, Betrieb +5 °C bis +40 °C
- Relative Luftfeuchtigkeit: max. 80 %, nicht kondensierend
- Funk-Protokoll: EnOcean EEP F6-10-00
- Funk-Frequenz: 868 MHz
- Übertragungsrate: 120 kbps +/- 5 %
- Übermittelte Informationen: Griffstellung (geöffnet/gekippt/geschlossen)
- Sendeleistung: max. 10mW EIRP
- Funk-Reichweite: gemäß EnOcean-Spezifikation max. 30 m, abhängig von der Gebäudebeschaffenheit
- Stromversorgung: batterieles, über Energy Harvesting

duraplus®



Beschreibung	Nocken Ø	Stiftl. Schrauben	F69		P.E.	Krt.
			Art.-Nr./€			
Funk-Fenstergriff, Stück	10	20-30	<b>11628224</b>		1	10
		M5 x 45/50	<b>179,56</b>			
		32-42	11610359		1	10
		M5 x 55/60	<b>179,56</b>			

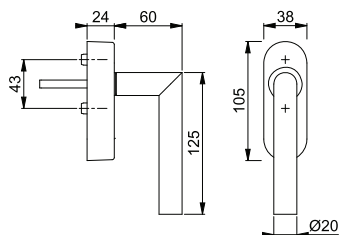



SecuSignal®

Secu100®

Secustik®

VarioFit®

## Atlanta - 0530S/FR-408 100NM

HOPPE-eFenstergriff **SecuSignal®** – Aluminium-Dreh-/Kipp-Funk-Fenstergriff mit **Secu100® + Secustik®** und **VarioFit®**, abschließbar:

• erfüllt die Anforderungen nach **DIN EN 13126-3 (Schutzwirkung Klasse 2, Schlüsselbezogene Sicherheit Klasse 3)** und **DIN EN 1627-1630 RC1-6**

- Schließung: Druckzylinder, Wendeschlüssel
- Rastung: 90°
- Abdeckung: Voll-Abdeckkappe
- Unterkonstruktion: Kunststoff, Stütznocken
- Stift: HOPPE-Vollstift, 10 mm Längenvariabilität, stufenlose Anpassung durch integrierte Druckfeder im Griffhals
- Befestigung: verdeckt, Gewindeschrauben M5

### Technische Daten:

- Temperaturbereich: Lagerung -20 °C bis +65 °C, Betrieb +5 °C bis +40 °C
- Relative Luftfeuchtigkeit: max. 80 %, nicht kondensierend
- Funk-Protokoll: EnOcean EEP F6-10-00
- Funk-Frequenz: 868 MHz
- Übertragungsrate: 120 kbps +/- 5 %
- Übermittelte Informationen: Griffstellung (geöffnet/gekippt/geschlossen)
- Sendeleistung: max. 10mW EIRP
- Funk-Reichweite: gemäß EnOcean-Spezifikation max. 30 m, abhängig von der Gebäudebeschaffenheit
- Stromversorgung: batterieles, über Energy Harvesting

duraplus®



Beschreibung	Nocken Ø		Stiftl. vorsteh. Schrauben	F1	F9	F9016	P.E.	Krt.
				Art.-Nr./€	Art.-Nr./€	Art.-Nr./€		
Funk-Fenstergriff, abschließbar, Stück	10	7	32-42 M5 x 55/60	11513287 <b>165,22</b>	<b>11513305</b> <b>173,09</b>	11513317 <b>157,35</b>	1	10

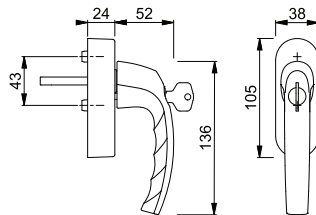

Schließvarianten auf Anfrage.



SecuSignal®

Secustik®

VarioFit®

## Atlanta - 0530/FR-408

HOPPE-eFenstergriff **SecuSignal®** – Aluminium-Dreh-/Kipp-Funk-Fenstergriff mit **Secustik®** und **VarioFit®**:

- Rastung: 90°
- Abdeckung: Voll-Abdeckkappe
- Unterkonstruktion: Kunststoff, Stütznocken
- Stift: HOPPE-Vollstift, 10 mm Längenvariabilität, stufenlose Anpassung durch integrierte Druckfeder im Griffhals
- Befestigung: verdeckt, Gewindeschrauben M5

### Technische Daten:

- Temperaturbereich: Lagerung -20 °C bis +65 °C, Betrieb +5 °C bis +40 °C
- Relative Luftfeuchtigkeit: max. 80 %, nicht kondensierend
- Funk-Protokoll: EnOcean EEP F6-10-00
- Funk-Frequenz: 868 MHz
- Übertragungsrate: 120 kbps +/- 5 %
- Übermittelte Informationen: Griffstellung (geöffnet/gekippt/geschlossen)
- Sendeleistung: max. 10mW EIRP
- Funk-Reichweite: gemäß EnOcean-Spezifikation max. 30 m, abhängig von der Gebäudebeschaffenheit
- Stromversorgung: batterieles, über Energy Harvesting

duraplus®



Beschreibung	Nocken Ø	Stiftl. vorsteh. Schrauben	F1	F9	F9016	P.E.	Krt.	
			Art.-Nr./€	Art.-Nr./€	Art.-Nr./€			
Funk-Fenstergriff, Stück	10	7	32-42 M5 x 55/60 10804184 <b>138,27</b>	<b>10804192</b> <b>144,55</b>	10804205 <b>125,70</b>		1	10

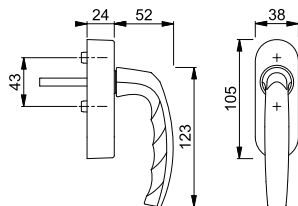





**SecuSignal®**  
**Secu100®**  
**Secustik®**  
**VarioFit®**

## Toulon - 0737S/FR-409 100NM

HOPPE-eFenstergriff **SecuSignal®** – Aluminium-Dreh-/Kipp-Funk-Fenstergriff mit **Secu100® + Secustik®** und **VarioFit®**, abschließbar:

• erfüllt die Anforderungen nach **DIN EN 13126-3 (Schutzwirkung Klasse 2, Schlüsselbezogene Sicherheit Klasse 3)** und **DIN EN 1627-1630 RC1-6**

- Schließung: Druckzylinder, Wendeschlüssel
- Rastung: 90°
- Abdeckung: Voll-Abdeckkappe
- Unterkonstruktion: Kunststoff, Stütznocken
- Stift: HOPPE-Vollstift, 10 mm Längenvariabilität, stufenlose Anpassung durch integrierte Druckfeder im Griffhals
- Befestigung: verdeckt, Gewindeschrauben M5

### Technische Daten:

- Temperaturbereich: Lagerung -20 °C bis +65 °C, Betrieb +5 °C bis +40 °C
- Relative Luftfeuchtigkeit: max. 80 %, nicht kondensierend
- Funk-Protokoll: EnOcean EEP F6-10-00
- Funk-Frequenz: 868 MHz
- Übertragungsrate: 120 kbps +/- 5 %
- Übermittelte Informationen: Griffstellung (geöffnet/gekippt/geschlossen)
- Sendeleistung: max. 10mW EIRP
- Funk-Reichweite: gemäß EnOcean-Spezifikation max. 30 m, abhängig von der Gebäudebeschaffenheit
- Stromversorgung: batterieles, über Energy Harvesting

duraplus®



Beschreibung	Nocken Ø		Stiftl. vorsteh. Schrauben	F1	F9	F9016	P.E.	Krt.
				Art.-Nr./€	Art.-Nr./€	Art.-Nr./€		
Funk-Fenstergriff, abschließbar, Stück	10	7	32-42 M5 x 55/60	<b>11513159</b> <b>166,97</b>	11513160 <b>174,92</b>	11513184 <b>159,02</b>	1	10

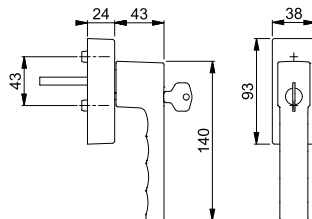

Sonderausführungen und Schließvarianten auf Anfrage.



SecuSignal®

Secustik®

VarioFit®

## ■ Toulon - 0737/FR-409

HOPPE-eFenstergriff **SecuSignal®** – Aluminium-Dreh-/Kipp-Funk-Fenstergriff mit **Secustik®** und **VarioFit®**:

- Rastung: 90°
- Abdeckung: Voll-Abdeckkappe
- Unterkonstruktion: Kunststoff, Stütznocken
- Stift: HOPPE-Vollstift, 10 mm Längenvariabilität, stufenlose Anpassung durch integrierte Druckfeder im Griffhals
- Befestigung: verdeckt, Gewindeschrauben M5

### Technische Daten:

- Temperaturbereich: Lagerung -20 °C bis +65 °C, Betrieb +5 °C bis +40 °C
- Relative Luftfeuchtigkeit: max. 80 %, nicht kondensierend
- Funk-Protokoll: EnOcean EEP F6-10-00
- Funk-Frequenz: 868 MHz
- Übertragungsrate: 120 kbps +/- 5 %
- Übermittelte Informationen: Griffstellung (geöffnet/gekippt/geschlossen)
- Sendeleistung: max. 10mW EIRP
- Funk-Reichweite: gemäß EnOcean-Spezifikation max. 30 m, abhängig von der Gebäudebeschaffenheit
- Stromversorgung: batterieles, über Energy Harvesting

duraplus®



Beschreibung	Nocken Ø	Stiftl. vorsteh. Schrauben	F1	F9	F9016	P.E.	Krt.
			Art.-Nr./€	Art.-Nr./€	Art.-Nr./€		
Funk-Fenstergriff, Stück	10	7 32-42 M5 x 55/60	<b>10759310</b> <b>140,10</b>	10819976 <b>146,47</b>	10819968 <b>127,37</b>		1 10

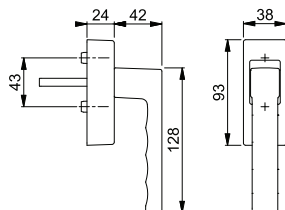

Sonderausführungen auf Anfrage.

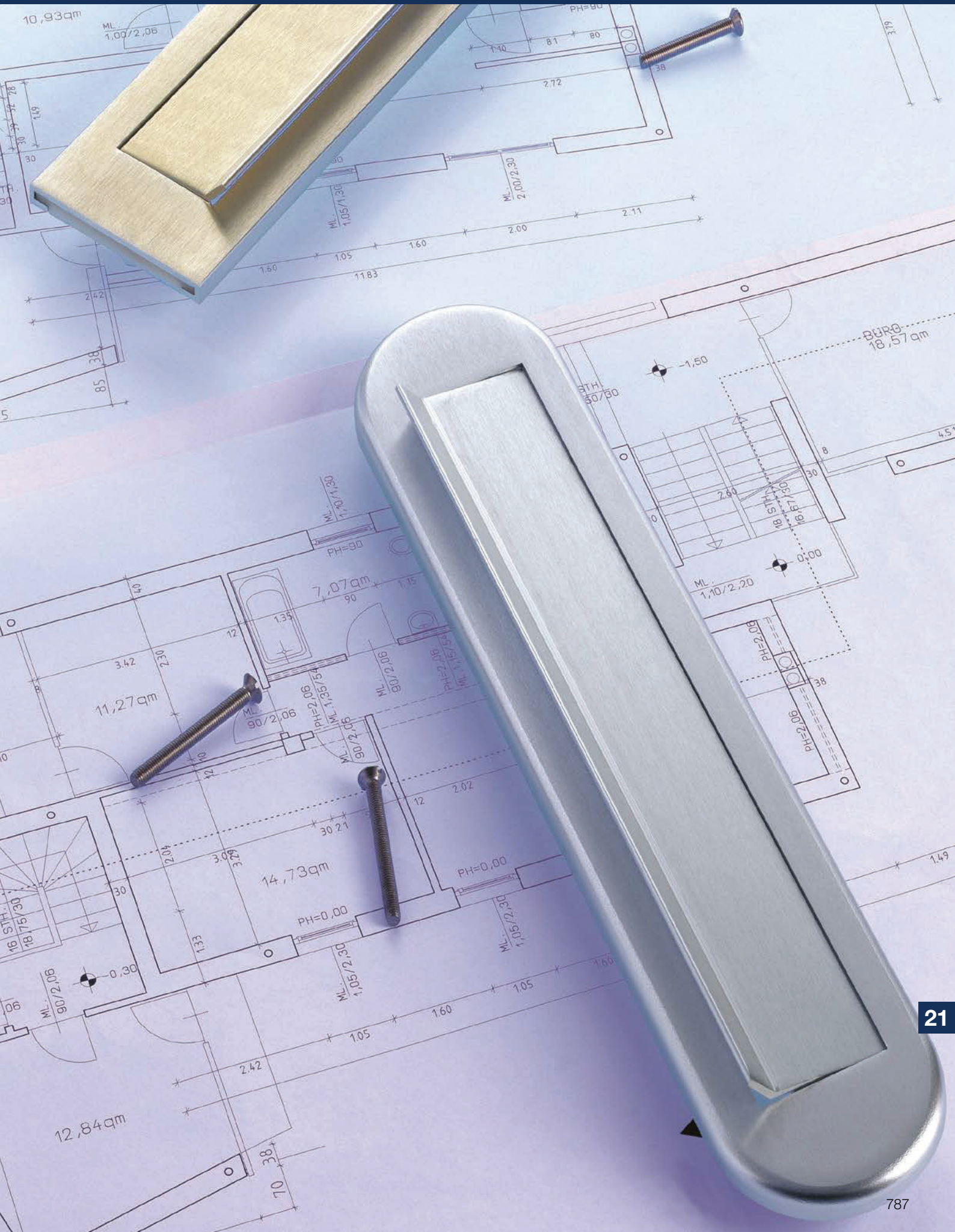

# Übersicht Ergänzungs-Programm



## Klingelknopf

Seite 789



## Briefeinwürfe

Seite 789



## Zylinderring (Dekoring für Profil- zylinderbohrung)

Seite 790



## Oliven auf Rosetten (für Türspalt- Sicherung)

Seite 790

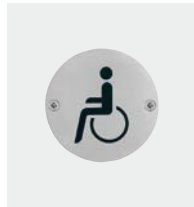

## Hinweisschilder

Seite 791



## Türstopper

Seite 792

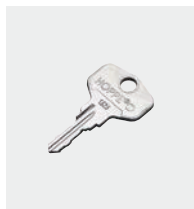

## Fenstergriff- Schlüssel

Seite 793





### E633

HOPPE-Edelstahl-Klingelknopf:

- Unterkonstruktion: Kunststoff
- Befestigung: verdeckt, Mehrzweckschrauben und Dübel
- Anschluss: nur verwendbar für Schutzkleinspannung nach **VDE 0100 § 8** (max. 42 Volt)



Beschreibung	F69				P.E.	Krt.
	Art.-Nr./€					
Klingelknopf, Stück	<b>6677223</b> <b>39,72</b>				5	30

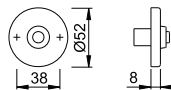

### 403



HOPPE-Aluminium-Briefeinwurf für Außentüren:

- Unterkonstruktion: Kunststoff mit Schachtansatz, Stütznocken
- Befestigung: verdeckt, durchgehend, Gewindeschrauben M5, für die Montage wird in der Tür eine Schachtausschnittgröße von 295 x 55 mm benötigt
- Besonderheit: Einwurflappe mit Regenabtropfkante

Beschreibung	F1		F2		P.E.	Krt.
	Art.-Nr./€		Art.-Nr./€			
Briefeinwurf, Stück	523146 <b>32,98</b>		<b>545544</b> <b>32,98</b>		1	15

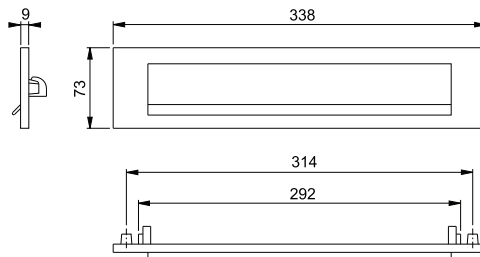

### 454



HOPPE-Aluminium-Briefeinwurf für Außentüren:

- Unterkonstruktion: Kunststoff mit Schachtansatz, Stütznocken
- Befestigung: verdeckt, durchgehend, Gewindeschrauben M5, für die Montage wird in der Tür eine Schachtausschnittgröße von 295 x 55 mm benötigt
- Besonderheit: Einwurflappe mit Regenabtropfkante

Beschreibung	F1		F9		P.E.	Krt.
	Art.-Nr./€		Art.-Nr./€			
Briefeinwurf, Stück	<b>6896377</b> <b>36,19</b>		1960767 <b>39,81</b>		1	15

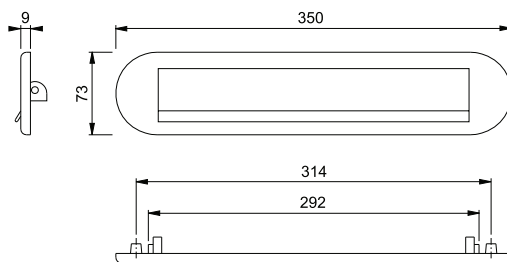



## E795

- HOPPE-Edelstahl-Zylinder-Ring:
- Dekoring für Profizylinderbohrung
  - Befestigung: aufsteckbar



Beschreibung				F69				P.E.	Krt.
				Art.-Nr./€					
Zylinderring, Stück				<b>2904863</b> <b>14,68</b>				5	30

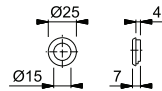

## OL92/42KS

HOPPE-Aluminium-Olive auf Rosette für Türspalt-Sicherungen an Wohnungsabschluss-Türen (Innenseite):

- Lagerung: Olive fest/drehbar
- Verbindung: HOPPE-Vollstift (Stiftteil)
- Unterkonstruktion: Kunststoff
- Befestigung: verdeckt, Mehrzweckschrauben

Beschreibung				F1	F4	F9	F8707	P.E.	Krt.
				Art.-Nr./€	Art.-Nr./€	Art.-Nr./€	Art.-Nr./€		
Olive auf Rosette für Türspalt-Sicherung, Stück		8/40		<b>6988513</b> <b>21,07</b>	6988380 <b>22,14</b>	8146953 <b>22,14</b>	8068017 <b>21,07</b>	5	30
Beschreibung				F9016				P.E.	Krt.
				Art.-Nr./€					
Olive auf Rosette für Türspalt-Sicherung, Stück		8/40		6988166 <b>21,07</b>				5	30

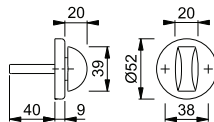

## OL92/55S

HOPPE-Aluminium-Olive auf Rosette für Türspalt-Sicherungen an Profiltüren (Innenseite):

- Lagerung: Olive fest/drehbar
- Verbindung: HOPPE-Vollstift (Stiftteil)
- Unterkonstruktion: Zamak
- Befestigung: verdeckt, Mehrzweckschrauben

Beschreibung				F1	F9	F9016	P.E.	Krt.
				Art.-Nr./€	Art.-Nr./€	Art.-Nr./€		
Olive auf Rosette für Türspalt-Sicherung, Stück		8/40		<b>2126213</b> <b>28,44</b>	2397398 <b>31,28</b>	2126248 <b>28,44</b>	5	30

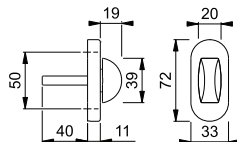



### EOL28/42KS

HOPPE-Edelstahl-Olive auf Rosette für Türspalt-Sicherungen an Wohnungsabschluss-Türen (Innenseite):

- Lagerung: Olive fest/drehbar
- Verbindung: HOPPE-Vollstift (Stiftteil)
- Unterkonstruktion: Kunststoff
- Befestigung: verdeckt, Mehrzweckschrauben



Beschreibung		F69				P.E.	Krt.
		Art.-Nr./€					
Olive auf Rosette für Türspalt-Sicherung, Stück	8/40	<b>6805295</b> <b>39,15</b>				5	30

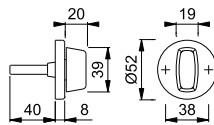

### EOL28/55S

HOPPE-Edelstahl-Olive auf Rosette für Türspalt-Sicherungen an Profiltüren (Innenseite):

- Lagerung: Olive fest/drehbar
- Verbindung: HOPPE-Vollstift (Stiftteil)
- Unterkonstruktion: Zamak
- Befestigung: verdeckt, Mehrzweckschrauben



Beschreibung		F69				P.E.	Krt.
		Art.-Nr./€					
Olive auf Rosette für Türspalt-Sicherung, Stück	8/40	<b>2116728</b> <b>38,61</b>				5	30

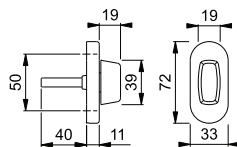



### E664

HOPPE-Edelstahl-Hinweisschild:

- mit Piktogramm
- Befestigung: sichtbar, Mehrzweckschrauben



Beschreibung	Symbol	F69				P.E.	Krt.
		Art.-Nr./€					
Hinweisschild barrierefreies WC, Stück		<b>605248</b> <b>28,19</b>				5	30
Hinweisschild Damen-WC, Stück		605224 <b>28,19</b>				5	30
Hinweisschild Herren-WC, Stück		605231 <b>28,19</b>				5	30

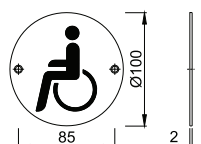



## E665

HOPPE-Edelstahl-Hinweisschild:

- mit Piktogramm
- Befestigung: sichtbar, Mehrzweckschrauben



Beschreibung	Symbol	F69			P.E.	Krt.
		Art.-Nr./€				
Hinweisschild barriere-freies WC, Stück		605279 <b>28,19</b>			5	30
Hinweisschild Damen-WC, Stück		<b>605255</b> <b>28,19</b>			5	30
Hinweisschild Herren-WC, Stück		605262 <b>28,19</b>			5	30

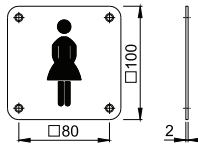

## E484

HOPPE-Edelstahl-Boden-Türstopper:

- mit einseitigem Gummipuffer
- Befestigung: sichtbar, Mehrzweckschraube und Dübel, Abdeckkappe für Schraubenkopf



Beschreibung	F69		P.E.	Krt.
	Art.-Nr./€	schwarz Art.-Nr./€		
Boden-Türstopper, Stück	<b>604531</b> <b>15,68</b>		5	25
Distanzplatte für E484, Höhe 14,5 mm, Stück		6746069 <b>17,17</b>	5	25

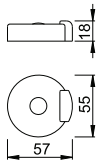

## E487

HOPPE-Edelstahl-Wand-Türstopper:

- mit aufgesetztem Gummipuffer
- Befestigung: verdeckt, Mehrzweckschraube und Dübel



Beschreibung	F69			P.E.	Krt.
	Art.-Nr./€				
Wand-Türstopper, Stück	<b>606511</b> <b>12,09</b>			5	30



## K486

HOPPE-Kunststoff-Boden-Türstopper:

- mit aufgesetztem Gummipuffer
- Befestigung: verdeckt, Mehrzweckschraube und Dübel

Beschreibung	F5003	F7038	F9016	P.E.	Krt.
	Art.-Nr./€	Art.-Nr./€	Art.-Nr./€		
Boden-Türstopper, Stück	538539 <b>15,27</b>	<b>714094</b> <b>12,92</b>	566174 <b>11,75</b>	5	25







**K487**

HOPPE-Kunststoff-Wand-Türstopper:

- mit aufgesetztem Gummipuffer
- Befestigung: verdeckt, Mehrzweckschraube und Dübel

Beschreibung				F5003	F7038	F9016		P.E.	Krt.
				Art.-Nr./€	Art.-Nr./€	Art.-Nr./€			
Wand-Türstopper, Stück				538584 <b>7,41</b>	<b>669554</b> <b>6,27</b>	566501 <b>5,70</b>		5	30



**M498**

HOPPE-Messing-Boden-Türstopper:

- mit Gummipuffer-Ring
- Befestigung: verdeckt, Stockschraube und Dübel



Beschreibung				F49	F71			P.E.	Krt.
				Art.-Nr./€	Art.-Nr./€				
Boden-Türstopper, Stück				1890965 <b>23,43</b>	<b>1890949</b> <b>19,53</b>			5	25



**Fenstergriff-Schlüssel**

Eisen-Fenstergriff-Schlüssel:

- für Schließzylinder von abschließbaren HOPPE-Fenstergriffen

Beschreibung			Schließung	vernickelt				P.E.	Krt.
				Art.-Nr./€					
Fenstergriff-Schlüssel, Stück			2D156	4449926 <b>2,27</b>				100	600
			2W153	837755 <b>2,27</b>				100	600
			4W1323	<b>840571</b> <b>2,27</b>				100	600
			H001	1884371 <b>2,27</b>				100	600



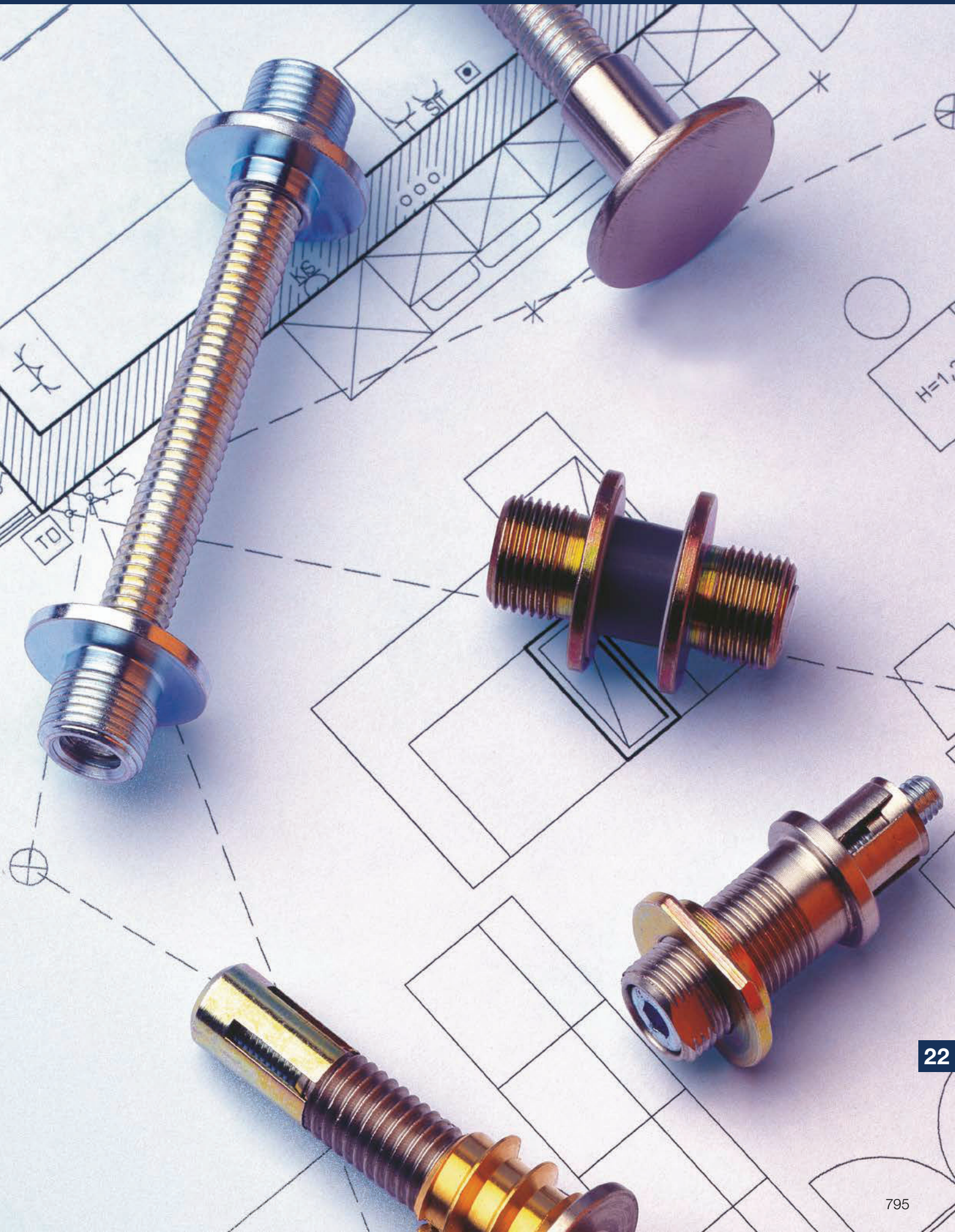



## Bügelgriff-Befestigungs-Systeme

Seite 798



## Bohrhilfen und Werkzeuge

Seite 801



## Stütznocken-Set und Montagehilfe

Seite 803



## Bohrhilfe (Z-RFL18)

Seite 803



## Rückholfederpaket (Z-RFL18)

Seite 803



## Rosetten-Montagemodule

Seite 804



## Stifte

Seite 805



## Aufsteckhülsen

Seite 813



## Führungsringe

Seite 813



## Zubehör-Set

(für Innentür-Garnituren)

Seite 813



## Innensechskant-Schlüssel

Seite 813



## Demontage-Schlüssel

Seite 814



## Innensechskant-Schrauben

Seite 814

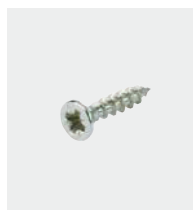

## Mehrzweck-schrauben

Seite 814



## Gewinde-schrauben

Seite 814



## Befestigungs-Sets

(für Innentür-Garnituren)

Seite 816



## Befestigungs-Sets

(Sertos®)

Seite 816



## Befestigungs-Sets

(für FS-Garnituren)

Seite 819



## Befestigungs-Sets

(für Profiltür-Schutzbeschläge/-Garnituren)

Seite 820



## Befestigungs-Sets

(für Profiltür-Garnituren)

Seite 823



## Befestigungs-Sets

(für Schutzbeschläge)

Seite 825



**Befestigungs-Sets**  
(für FS-Schutz-  
beschläge)  
Seite 831



**Befestigungs-Sets**  
(für Kombi-  
Schutzbeschläge)  
Seite 832



**Befestigungs-Sets**  
(für Fenstergriffe)  
Seite 833



**Schrauben-Sets**  
(für Fenstertür-  
Rosetten-Garnituren)  
Seite 833



**Befestigungs-Sets**  
(für Hebe-Schiebetür-  
Garnituren)  
Seite 835



**Blindsteck-  
muttern**  
Seite 837



**Spreiznocken**  
Seite 838



**Dübel**  
Seite 839



**Nocken-  
Aufsteckring**  
Seite 839



**Distanzplatte**  
(für U26)  
Seite 840



## Bügelgriff-Befestigungs-System-Nr. 1

HOPPE-Bügelgriff-Befestigungs-System-Nr. 1:

- für einseitige Befestigung an Aluminium- und Kunststofftüren sowie Holztüren mit Stahlrahmenarmierung, Ausnahme Türen mit Einkammerprofilen
- **Achtung:** Die Materialdicke muss im Bereich der Spreizung mind. 2 mm betragen!

Beschreibung	V-Maß					P.E.	Krt.
		Art.-Nr./€					
BS-100/B, Stück	6-11	<b>6522924</b> <b>24,85</b>				1	10
BS-101/B, Stück	11-16	625864 <b>24,85</b>				1	10
BS-102/B, Stück	16-21	625871 <b>24,85</b>				1	10
BS-103/B, Stück	21-26	6293153 <b>24,85</b>				1	10
BS-104/B, Stück	26-31	659616 <b>24,85</b>				1	10
BS-105/B, Stück	31-36	654819 <b>24,85</b>				1	10
BS-106/B, Stück	36-41	625888 <b>24,85</b>				1	10

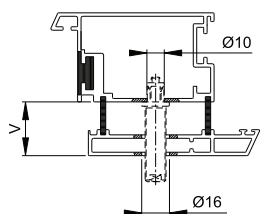

Aluminium-Profil

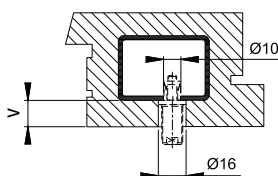

Holz-Profil

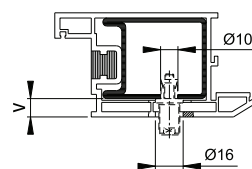

Kunststoff-Profil

Bitte beachten Sie, dass es sich hier um Preise je Befestigungspunkt handelt.

Bohrschablone siehe S. 801.



## Bügelgriff-Befestigungs-System-Nr. 2

HOPPE-Bügelgriff-Befestigungs-System-Nr. 2:

- für einseitige Befestigung an Holztüren

Beschreibung					P.E.	Krt.
	Art.-Nr./€					
BS-201/B, Stück	<b>562879</b> <b>30,74</b>				1	10

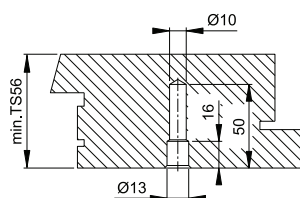

Holz-Profil

Bitte beachten Sie, dass es sich hier um Preise je Befestigungspunkt handelt.

Bohrschablone siehe S. 801.



## Bügelgriff-Befestigungs-System-Nr. 5

HOPPE-Bügelgriff-Befestigungs-System-Nr. 5:

- für paarweise Befestigung an Aluminium-, Holz- und Kunststofftüren

Beschreibung	Art.-Nr./€	P.E.	Krt.
BS-501/B, Stück	37-47 <b>600168</b> 13,45	1	10
BS-502/B, Stück	47-57 763870 13,45	1	10
BS-503/B, Stück	57-67 646753 13,45	1	10
BS-504/B, Stück	67-77 649808 13,45	1	10

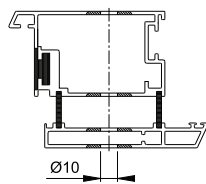

Aluminium-Profil

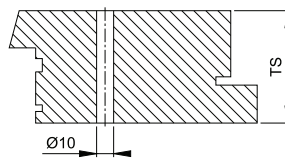

Holz-Profil

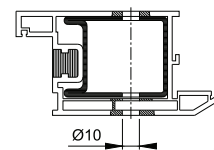

Kunststoff-Profil

Bitte beachten Sie, dass es sich hier um Preise je Befestigungspunkt handelt.

Bohrschablone siehe S. 801.



## Bügelgriff-Befestigungs-System-Nr. 7

HOPPE-Bügelgriff-Befestigungs-System-Nr. 7:

- für paarweise Befestigung an Glastüren

Beschreibung	Art.-Nr./€	P.E.	Krt.
BS-701/B, Stück	8-13 <b>573585</b> 13,45	1	10

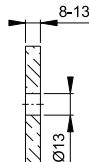

Glastür

Bitte beachten Sie, dass es sich hier um Preise je Befestigungspunkt handelt.

## Bügelgriff-Befestigungs-System-Nr. 8

HOPPE-Bügelgriff-Befestigungs-System-Nr. 8:

- für einseitige Befestigung mit Blindrosette an Aluminium-, Holz- und Kunststofftüren;  
Ausnahme Türen mit Einkammerprofilen

Beschreibung	Art.-Nr./€	P.E.	Krt.
BS-810/B, Stück	37-47 <b>6808521</b> 30,49	1	10
BS-811/B, Stück	47-57 829316 30,49	1	10
BS-812/B, Stück	57-67 820641 30,49	1	10
BS-813/B, Stück	67-77 6808562 30,49	1	10

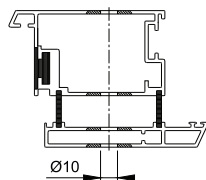

Aluminium-Profil

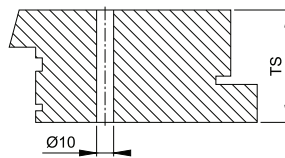

Holz-Profil

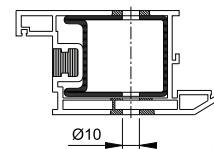

Kunststoff-Profil

Bitte beachten Sie, dass es sich hier um Preise je Befestigungspunkt handelt.

Bohrschablone siehe S. 801.



## Bügelgriff-Befestigungs-System-Nr. 9

HOPPE-Bügelgriff-Befestigungs-System-Nr. 9:  
 • für einseitige Befestigung mit Blindrosette an Glastüren

Beschreibung		Blindroset. Ø	F69	P.E.	Krt.
			Art.-Nr./€		
BS-901/B, Stück	8-12	25	<b>763016</b> <b>37,01</b>	1	10
BS-901/C, Stück	8-12	30	763054 <b>37,01</b>	1	10

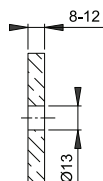

Glastür

Bitte beachten Sie,  
 dass es sich hier  
 um Preise je  
 Befestigungs-  
 Punkt handelt.

## Bügelgriff-Befestigungs-System-Nr. 10



HOPPE-Bügelgriff-Befestigungs-System-Nr. 10:  
 • für einseitige Befestigung mit Kunststoff-Spreizdübel (S10) an Wänden

Beschreibung	Art.-Nr./€	P.E.	Krt.

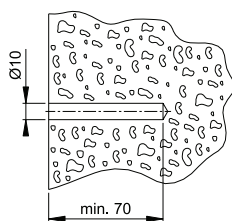

Wand

Bitte beachten Sie,  
 dass es sich hier  
 um Preise je  
 Befestigungs-  
 Punkt handelt.

## Bügelgriff-Befestigungs-System-Nr. 11



HOPPE-Bügelgriff-Befestigungs-System-Nr. 11:  
 • für einseitige Befestigung an Aluminium-, Holz- und Kunststofftüren; Ausnahme Türen mit Einkammerprofilen  
 • **Achtung:** Abweichende Vorkammer[V]-Maße bei Kunststoff-Profilen beachten!

Beschreibung	V-Maß	Gewinde- länge	F69	P.E.	Krt.
			Art.-Nr./€		
BS-1101/kurz, Stück	11-16	20	1841717 <b>9,67</b>	1	10
BS-1101/kurz, 50 Stück	11-16	20	1841725 <b>9,67</b>	50	500
BS-1102/lang, Stück		46	<b>1841733</b> <b>9,67</b>	1	10
BS-1102/lang, 50 Stück		46	1841750 <b>9,67</b>	50	500
BS-1103/mittel, Stück	11-26	25	2149116 <b>9,67</b>	1	10
BS-1104/mittel, Stück	11-31	30	2881278 <b>9,67</b>	1	10

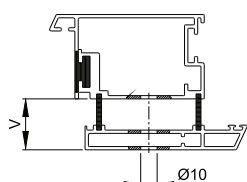

Aluminium-Profil

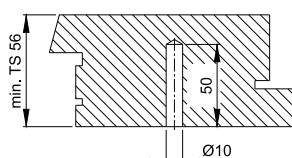

Holz-Profil

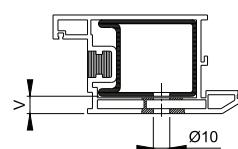

Kunststoff-Profil

Bitte beachten Sie,  
 dass es sich hier  
 um Preise je  
 Befestigungs-  
 Punkt handelt.



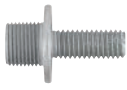

## Bügelgriff-Befestigungs-System-Nr. 16

HOPPE-Bügelgriff-Befestigungs-System-Nr. 16:

- für Anwendungsfall mit Blindnietmuttern
- für einseitige Befestigung an Aluminiumtüren und Haustürfüllungen mit Aluminiumdeckplatte

Beschreibung	Art.-Nr./€	P.E.	Krt.
BS-1601, 50 Stück	11941418 <b>6,39</b>	50	500

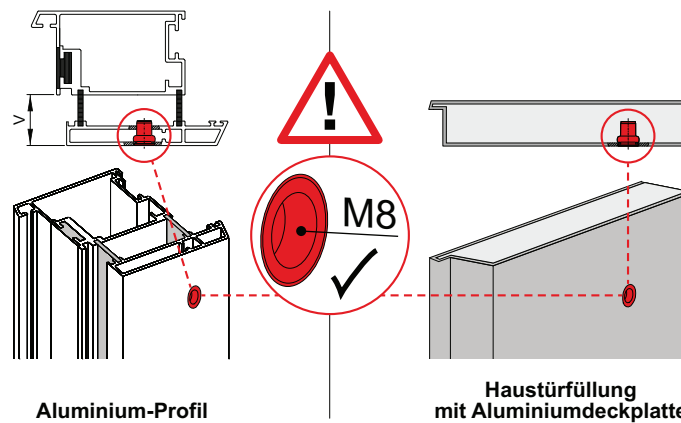

Bitte beachten Sie, dass es sich hier um Preise je Befestigungspunkt handelt.

## Bohrhilfen (Bügelgriffe/Schutzrosetten)

HOPPE-Bohrhilfe-Set 1:

- für die Türvorbereitung zur Montage von HOPPE-Bügelgriffen sowie runden und quadratischen HOPPE-Schutzrosetten
- Bohrhilfe für Bügelgriffe und Bohrhilfe für Schutzrosetten



Beschreibung	Art.-Nr./€	P.E.	Krt.
Bohrhilfe für Bügelgriffe, Stück	6300867 <b>418,19</b>	1	1

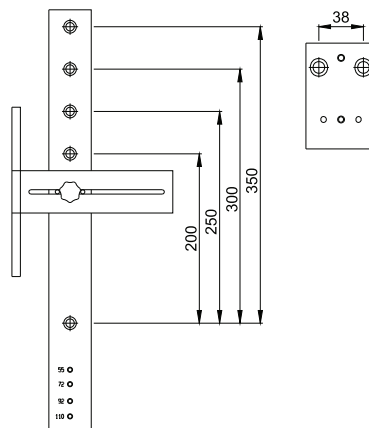

Die Bohrhilfen-Sets erhalten Sie in einem Muster-Koffer.

## Bohrhilfe und Bohrer (Türbeschläge)

HOPPE-Bohrhilfe-Set:

- für die Türvorbereitung zur Montage von HOPPE-Schutzbeschlägen für Außentüren, -Schutz-Schmalschild-Garnituren und -Schmalschild-Garnituren für Profiltüren sowie -Rosetten-Garnituren für Innentüren
- Bohrhilfe mit Führungsbolzen für 8, 9 und 10 mm Griffloch-Vierkant, Führungsbolzen für 7, 8 und 17 mm Schlüsselloch, Bohrer mit  $\varnothing$  7,5 und 10,5 mm, je 1 Stück



Beschreibung	Art.-Nr./€	P.E.	Krt.

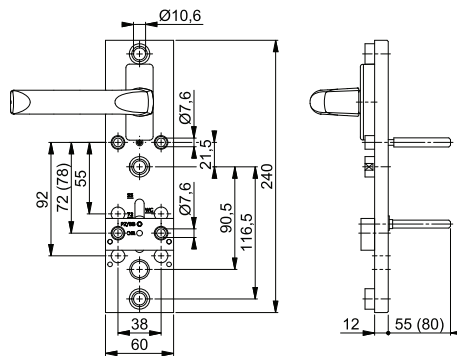

Das Bohrhilfen-Set erhalten Sie in einem Muster-Koffer.

## Bohr- und Montagehilfe

HOPPE-Bohr- und Montagehilfe:

- für die Türvorbereitung zur Montage von **HOPPE-SchnellstiftPlus**-Garnituren mit Flachrosetten und Stütznocken
- für die Montage von **HOPPE-SchnellstiftPlus**-Garnituren mit selbstklebenden Flachrosetten
- für die Türvorbereitung zur Montage von HOPPE-Rosetten-Garnituren für Innentüren

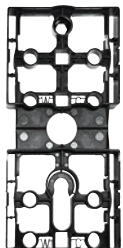

Beschreibung	schwarz	P.E.	Krt.
	Art.-Nr./€		
Bohr- und Montagehilfe, Stück	<b>3949570</b> <b>6,90</b>	10	100
	11539318 <b>10,11</b>	1	10

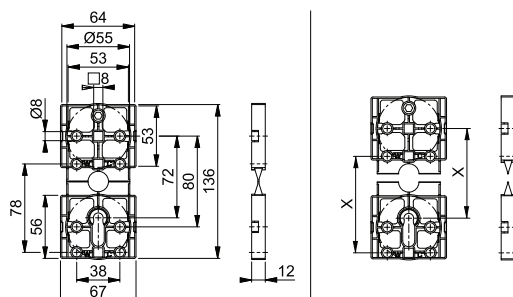



## Stütznocken-Set und -Montagehilfe

HOPPE-Kunststoff-Stütznocken-Set und -Montagehilfe:

- zur Türdickenüberbrückung bei der Montage der Griffrosetten E847N, E848N, E849N und der Schlüsselrosetten E847NS, E848NS, E849NS

Beschreibung		Länge	F7503				P.E.	Krt.
			Art.-Nr./€					
Stütznocken-Set und -Montagehilfe, für 1 Rosetten-Paar	45-75	34/44/54	<b>3807109</b> <b>2,27</b>				50	200

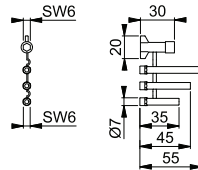

## Bohrhilfe (Z-RFL18)

HOPPE-Bohrhilfe:

- für die Türvorbereitung zur Montage der HOPPE-Rückholfeder Z-RFL18 bei den flachen HOPPE-Griffrosetten mit Stütznocken



Beschreibung				schwarz				P.E.	Krt.
				Art.-Nr./€					
Bohrhilfe für Rückholfeder Z-RFL18, Stück				<b>3759581</b> <b>6,90</b>				10	100

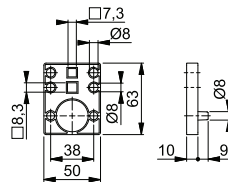

## Z-RFL18

HOPPE-Rückholfederpaket Z-RFL18:

- rechts oder links verwendbar
- für flache Griffrosetten mit Stütznocken



Beschreibung		8	verzinkt				P.E.	Krt.
			Art.-Nr./€					
Rückholfederpaket Z-RFL18, Stück			<b>3825024</b> <b>3,97</b>				10	50

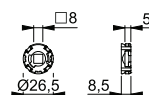



## UP19/RFL

HOPPE-Rosetten-Montagemodul für Außentüren (Innenseite):

- Lagerung: für Türgriff lose, Rückholfeder rechts/links verwendbar, wartungsfreies Gleitlager
- Verbindung: für **HOPPE-Schnellstift** mit HOPPE-Vollstift, vormontiert in der Unterkonstruktion
- Unterkonstruktion: Stahl, Stütznocken; für Aluminium-, Holz- und Kunststofftüren
- Befestigung: verdeckt, zusätzliche 4-fach diagonale Befestigungs-Möglichkeit, für Mehrzweckschrauben

Beschreibung			F7503				P.E.	Krt.
			Art.-Nr./€					
Rosetten-Montagemodul, Stück	10/62		<b>3556864</b> <b>29,86</b>				10	40
	10/72		3556872 <b>29,86</b>				10	40

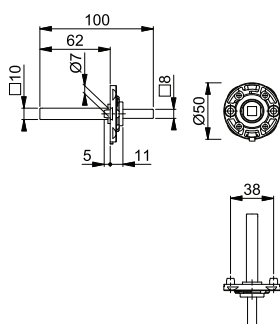

## UP52/RFL

HOPPE-Rosetten-Montagemodul für Außentüren (Innenseite):

- Lagerung: für Türgriff lose, Rückholfeder rechts/links verwendbar, wartungsfreies Gleitlager
- Verbindung: für **HOPPE-Schnellstift** mit HOPPE-Vollstift, vormontiert in der Unterkonstruktion
- Unterkonstruktion: Stahl, Stütznocken; für Aluminium-, Holz- und Kunststofftüren
- Befestigung: verdeckt, zusätzliche 4-fach diagonale Befestigungs-Möglichkeit, für Mehrzweckschrauben

Beschreibung			F7503				P.E.	Krt.
			Art.-Nr./€					
Rosetten-Montagemodul, Stück	10/62		<b>3556881</b> <b>29,86</b>				10	50
	10/72		3556899 <b>29,86</b>				10	50

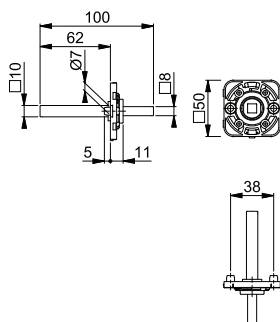

## Vollstift

HOPPE-Eisen-Vollstift:



Beschreibung	Stiftlänge	verzinkt Art.-Nr./€	P.E.	Krt.
Vollstift, Stück	55	6478077 <b>0,50</b>	10	100
	60	4168468 <b>0,50</b>	10	100
	65	4170258 <b>0,50</b>	10	100
	70	4192641 <b>0,50</b>	10	100
	80	<b>4342709</b> <b>1,01</b>	10	100
	100	4187161 <b>1,01</b>	10	100
	120	4189563 <b>1,01</b>	10	100
	130	4189589 <b>1,67</b>	10	100
	140	4191478 <b>1,67</b>	10	100
	150	4220210 <b>1,67</b>	10	100
	160	4220228 <b>1,67</b>	10	100
	110	726325 <b>5,51</b>	10	100
	130	692699 <b>6,17</b>	10	100

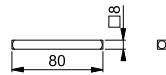

## Vollstift, abgerundet



HOPPE-Eisen-Vollstift, abgerundet:  
 • für HOPPE-Hebe-Schiebetür-Garnituren

Beschreibung	Stiftlänge	Stiftl. vorsteh.	verzinkt		P.E.	Krt.
			Art.-Nr./€			
Vollstift, abgerundet, Stück	10	53	25	11608420 <b>5,51</b>	10	100
		58	30	11608444 <b>5,51</b>	10	100
		63	35	11608456 <b>5,51</b>	10	100
		68	40	11608468 <b>5,51</b>	10	100
		73	45	<b>11608475</b> <b>5,51</b>	10	100
		78	50	11608481 <b>5,51</b>	10	100
		83	55	11608505 <b>5,51</b>	10	100
		88	60	11608511 <b>5,51</b>	10	100
		93	65	11608535 <b>5,51</b>	10	100
		98	70	11608602 <b>5,51</b>	10	100
		103	75	11608547 <b>5,51</b>	10	100
		108	80	11608559 <b>5,51</b>	10	100
		113	85	11608560 <b>5,51</b>	10	100
		118	90	11608614 <b>5,51</b>	10	100

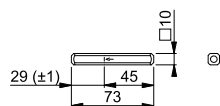

Passendes Befestigungs-Set für Hebe-Schiebetür-Garnituren siehe S. 836

## Vollstift, beidseitig abgesetzt



HOPPE-Eisen-Vollstift, beidseitig abgesetzt:  
 • von 10 auf 8 mm

Beschreibung	Stiftlänge	verzinkt		P.E.	Krt.
		Art.-Nr./€			
Vollstift, beidseitig abgesetzt, Stück	10	145	<b>10799611</b> <b>6,90</b>	10	100
		150	10799590 <b>6,90</b>	10	100
		155	10799629 <b>6,90</b>	10	100
		160	10799645 <b>6,90</b>	10	100
		165	10799637 <b>6,90</b>	10	100
		175	10799602 <b>6,90</b>	10	100

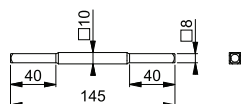

## Vollstift, beidseitig abgerundet



HOPPE-Eisen-Vollstift, beidseitig abgerundet:

- ausschließlich für HOPPE-Profiltür-Schmalrosetten-Garnituren aus Aluminium

Beschreibung		Stiftlänge	verzinkt	P.E.	Krt.
			Art.-Nr./€		
Vollstift, beidseitig abgerundet, Stück	10	110	<b>2092148</b> <b>5,51</b>	10	100
		130	2092156 <b>6,17</b>	10	100
		150	2632394 <b>6,17</b>	10	100

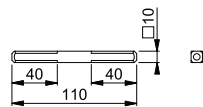

## FDW-Vollstift



HOPPE-Eisen-FDW-Vollstift:

- ausschließlich für HOPPE-Knopfschilder und -Wechsel-Garnituren mit Knopf, die mit **HOPPE-Schnellstift-Verbindung** ausgestattet sind

Beschreibung	Gewinde		Stiftlänge	verzinkt	P.E.	Krt.
				Art.-Nr./€		
FDW-Vollstift, Stück	M12 x 1,25	8	75	<b>10798642</b> <b>5,70</b>	1	10
			80	2875468 <b>5,70</b>	1	10
			100	3203284 <b>5,70</b>	1	10
			120	3203313 <b>5,70</b>	1	10
			140	3203461 <b>6,36</b>	1	10

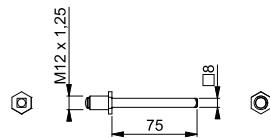

## FDW-Vollstift, abgesetzt



HOPPE-Eisen-FDW-Vollstift, abgesetzt:

- von 10 auf 8 mm
- ausschließlich für HOPPE-Knopfschilder und -Wechsel-Garnituren mit Knopf, die mit **HOPPE-Schnellstift-Verbindung** ausgestattet sind

Beschreibung	Gewinde		Stiftlänge	verzinkt	P.E.	Krt.
				Art.-Nr./€		
FDW-Vollstift, abgesetzt, Stück	M12 x 1,25	10	75	<b>10798845</b> <b>10,20</b>	1	10
			80	10798802 <b>10,20</b>	1	10
			100	10798829 <b>10,20</b>	1	10
			120	10798837 <b>10,20</b>	1	10
			140	10798853 <b>10,87</b>	1	10

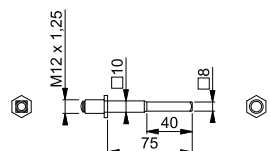

## Profilstift

HOPPE-Eisen-Profilstift:

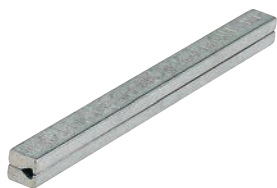

Beschreibung	Stiftlänge	verzinkt Art.-Nr./€	P.E.	Krt.	
					8
Profilstift, Stück	100	<b>517572</b> 2,77	10	100	
	100	11727937 5,98	1	180	
	120	517565 2,77	10	100	
	140	517589 3,43	10	100	
	140	11539604 6,65	1	180	
	160	519200 3,43	10	100	
	10	120	4535674 7,28	10	100
		120	11539598 10,49	1	180
		140	6872766 7,94	10	100
		160	4535682 7,94	10	100

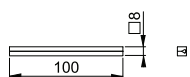

## I-Profilstift

HOPPE-Eisen-I-Profilstift:

- für beidseitig gebohrte Außentüren, an denen z. B. ein HOPPE Schutzbeschlag mit Griffplatte montiert wird



Beschreibung	Stiftlänge	verzinkt Art.-Nr./€	P.E.	Krt.	
					8
I-Profilstift, Stück	60	<b>519217</b> 3,28	1	10	
		6706220 3,28	1	10	
	10	80	4546572 7,78	1	10
		100	4546580 7,78	1	10

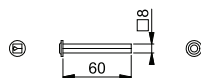



## FDW-Profilstift



HOPPE-Eisen-FDW-Profilstift:

- ausschließlich für HOPPE-Knopfschilder und -Wechsel-Garnituren mit Knopf

Beschreibung	Gewinde		Stiftlänge	verzinkt				P.E.	Krt.	
				Art.-Nr./€						
FDW-Profilstift, Stück	M12 x 1,25	8	80	<b>6078810</b> 5,70				1	10	
			100	823246 5,70				1	10	
			100	11539586 8,91				1	10	
			120	823277 5,70				1	10	
			10	100	6078893 10,20				1	10
			120	6078901 10,20				1	10	
			140	6078935 10,87				1	10	

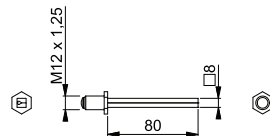

## Profilvollstift



HOPPE-Eisen-Profilvollstift:

- mit beidseitig geschlitzter Flachfeder zum Toleranzausgleich in der Schlossnuss

Beschreibung			Stiftlänge	verzinkt				P.E.	Krt.	
				Art.-Nr./€						
Profilvollstift, Stück		8	85	<b>4872812</b> 5,17				10	100	
			105	630905 5,17				10	100	
			125	680092 5,83				10	100	
			135	821914 5,83				10	100	
			145	4872820 5,83				10	100	
			155	3021384 5,83				10	100	
			9	105	823604 5,70				10	100
			115	823611 5,70				10	100	
			125	818082 6,36				10	100	
			135	805334 6,36				10	100	
			145	823628 6,36				10	100	
			155	823635 6,36				10	100	
			165	823642 6,36				10	100	



## I-Profilvollstift



HOPPE-Eisen-I-Profilvollstift:

- mit gehärteter Flachfeder zum Toleranzausgleich in der Schlossnuss
- für beidseitig gebohrte Außentüren, an denen z. B. ein HOPPE-Schutzbeschlag mit Griffplatte montiert wird

Beschreibung	Stiftlänge	verzinkt Art.-Nr./€	P.E.	Krt.
I-Profilvollstift, Stück	90	<b>8053597</b> <b>5,67</b>	1	10
	110	6961239 <b>5,67</b>	1	10

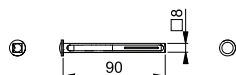

## FDW-Profilvollstift



HOPPE-Eisen-FDW-Profilvollstift:

- mit gehärteter Flachfeder zum Toleranzausgleich in der Schlossnuss
- ausschließlich für HOPPE-Knopfschilder und -Wechsel-Garnituren mit Knopf

Beschreibung	Gewinde	Stiftlänge	verzinkt Art.-Nr./€	P.E.	Krt.
FDW-Profilvollstift, Stück	M12 x 1,25	70	<b>661879</b> <b>5,67</b>	1	10
		80	8047011 <b>5,67</b>	1	10
		90	661886 <b>5,67</b>	1	10
		100	6320816 <b>5,67</b>	1	10
		110	803880 <b>5,67</b>	1	10
		120	3021499 <b>5,67</b>	1	10
		130	806065 <b>6,33</b>	1	10
	9	70	803842 <b>6,20</b>	1	10
		80	780280 <b>6,20</b>	1	10
		90	803859 <b>6,20</b>	1	10
		100	780297 <b>6,20</b>	1	10
		110	803873 <b>6,20</b>	1	10
		120	3021801 <b>6,20</b>	1	10
		130	806041 <b>6,87</b>	1	10

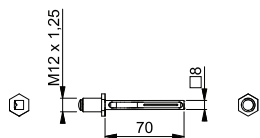

### efha-Spreizstift mit Sicherungskopf



HOPPE-Eisen-efha-Spreizstift mit Sicherungskopf:

- mit efha-Einfräsung
- für einseitig gebohrte Außentüren
- für HOPPE-Halbgarnituren aus Aluminium, Edelstahl, Kunststoff und Messing
- auch für **HOPPE-Schnellstift-Verbindung** geeignet

Beschreibung	Stiftlänge	verzinkt Art.-Nr./€	P.E.	Krt.
efha-Spreizstift mit Sicherungskopf, Stück	8	65 <b>3161715</b> <b>3,28</b>	1	10
		75 3161723 <b>3,28</b>	1	10
		85 3161731 <b>3,28</b>	1	10
	10	65 3522293 <b>7,78</b>	1	10
		75 3522314 <b>7,78</b>	1	10
		85 3522322 <b>7,78</b>	1	10

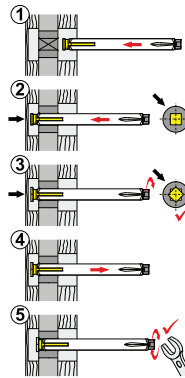
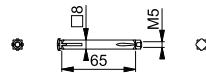

### efha-Spreizstift mit Sicherungskopf, abgesetzt



HOPPE-Eisen-efha-Spreizstift mit Sicherungskopf, abgesetzt:

- von 9 auf 8 mm
- mit efha-Einfräsung
- für einseitig gebohrte Außentüren
- für HOPPE-Halbgarnituren aus Aluminium, Edelstahl, Kunststoff und Messing
- auch für **HOPPE-Schnellstift-Verbindung** geeignet

Beschreibung	Stiftlänge	verzinkt Art.-Nr./€	P.E.	Krt.
efha-Spreizstift mit Sicherungskopf, abgesetzt, Stück	65	<b>3519730</b> <b>6,24</b>	1	10
		75 3519756 <b>6,24</b>	1	10
		85 3519828 <b>6,24</b>	1	10
	10	65 3522218 <b>10,20</b>	1	10
		75 3522251 <b>10,20</b>	1	10
		85 3522269 <b>10,20</b>	1	10

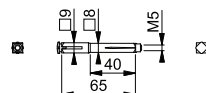



## efha-Spreizstift mit Sicherungskopf, abgesetzt

HOPPE-Eisen-efha-Spreizstift mit Sicherungskopf, abgesetzt:

- von 10 auf 8 mm
- mit efha-Einfräsung
- für einseitig gebohrte Außentüren
- für HOPPE-Halbgarnituren aus Aluminium, Edelstahl, Kunststoff und Messing
- auch für **HOPPE-Schnellstift-Verbindung** geeignet

Beschreibung	9	Stiftlänge	verzinkt		P.E.	Krt.
			Art.-Nr./€			
efha-Spreizstift mit Sicherungskopf, abgesetzt, Stück	9	65	3519730	<b>6,24</b>	1	10
		75	3519756	<b>6,24</b>	1	10
		85	3519828	<b>6,24</b>	1	10
	10	65	<b>3522218</b>	<b>10,20</b>	1	10
		75	3522251	<b>10,20</b>	1	10
		85	3522269	<b>10,20</b>	1	10

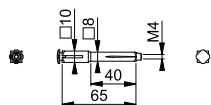

## Antipanik-Vollstift geteilt

HOPPE-Eisen-Antipanik-Vollstift geteilt:

- symmetrisch geteilt
- für HOPPE-Feuerschutz-Antipanik-Türgriff-Garnituren



Beschreibung	9	Gesamt-länge	verzinkt		P.E.	Krt.
			Art.-Nr./€			
Antipanik-Vollstift, symmetrisch geteilt, Stück	9	114 (55/55)	<b>4841346</b>	<b>22,30</b>	10	100
		134 (65/65)	1937364	<b>24,00</b>	10	100
		154 (75/75)	3555028	<b>26,27</b>	10	100

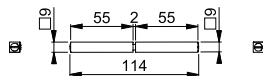

## Antipanik-Vollstift geteilt

HOPPE-Eisen-Antipanik-Vollstift geteilt:

- asymmetrisch geteilt
- für HOPPE-Feuerschutz-Antipanik-Türgriff-Garnituren



Beschreibung	9	Gesamt-länge	verzinkt		P.E.	Krt.	
			Art.-Nr./€				
Antipanik-Vollstift, asymmetrisch geteilt, Stück	9	114 (45/65)	<b>3456361</b>	<b>22,30</b>	10	100	
		134 (55/75)	3456396	<b>24,00</b>	10	100	
		134 (45/85)	3554981	<b>24,00</b>	10	100	
		154 (45/105)	3554990	<b>26,27</b>	10	100	
		154 (55/95)	3555001	<b>26,27</b>	10	100	
		154 (65/85)	3555010	<b>26,27</b>	10	100	

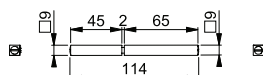



### Aufsteckhülse

HOPPE-Eisen-Aufsteckhülse:

- zum Aufstecken auf HOPPE-Stifte zur Erhöhung der Stiftstärke

Beschreibung		Länge	Eisen					P.E.	Krt.
			Art.-Nr./€						
Aufsteckhülse, Stück	7/8	20	<b>524624</b> 0,88					10	50
	8/10	20	4208751 0,88					10	50
	9/10	30	749171 0,88					10	50



### Aufsteckhülse

HOPPE-Eisen-Aufsteckhülse:

- zum Aufstecken auf HOPPE-Stifte zur Erhöhung der Stiftstärke

Beschreibung		Länge	Eisen					P.E.	Krt.
			Art.-Nr./€						
Aufsteckhülse, Stück	8/9	30	<b>524631</b> 0,88					10	50



### Führungsring

HOPPE-Kunststoff-Führungsring:

- für HOPPE-Innentür-Garnituren mit Türgriff-Lagerung lose

Beschreibung	Nr.	Höhe	Ø außen Ø innen	F1504	gold	Natur		P.E.	Krt.
				Art.-Nr./€	Art.-Nr./€	Art.-Nr./€			
Führungsring, Stück	F14	7,9	21,25	<b>522514</b> 0,16		518487 0,16		50	50
			18,1						
Führungsring, 6 Stück	F14	7,9	21,25 18,1		11539628 2,99	11539616 2,99		1	10



### Befestigungs-Set Innentür-Garnitur (Führungsringe)

HOPPE-Befestigungs-Set:

- Führungsringe für HOPPE-Innentür-Garnituren mit Türgriff-Lagerung lose
- Innensechskant-Schrauben für HOPPE-Profilstift
- Innensechskant-Schlüssel für die Montage/Demontage

Beschreibung				gold	Natur			P.E.	Krt.
				Art.-Nr./€	Art.-Nr./€				
Befestigungs-Set für Innentür-Garnituren (6 Führungsringe, 2 x 3 Innensechskant-Schrauben)				<b>11727925</b> 5,42	11727822 5,42			1	10



### Innensechskant-Schlüssel

HOPPE-Eisen-Innensechskant-Schlüssel:

- für die Montage/Demontage von HOPPE-Türgriffen mit HOPPE-Profilstiften

Beschreibung				verzinkt				P.E.	Krt.
				Art.-Nr./€					
Innensechskant-Schlüssel, Stück				<b>4379974</b> 1,04				100	1000



## Demontage-Schlüssel

HOPPE-Eisen-Demontage-Schlüssel:

- für die Demontage von HOPPE-Türgriffen mit **HOPPE-Schnellstift**

Beschreibung				verzinkt				P.E.	Krt.
				Art.-Nr./€					
Demontage-Schlüssel, Stück				<b>2897501</b> <b>0,35</b>				100	100



## Innensechskant-Schraube

HOPPE-Eisen-Innensechskant-Schraube:

- für HOPPE-Vollstifte

Beschreibung			Abmes- sung	verzinkt				P.E.	Krt.
				Art.-Nr./€					
Innensechskant- Schraube (Vollstift), 4 Stück			M6 x 9	<b>11565627</b> <b>4,82</b>				1	10



## Innensechskant-Schraube

HOPPE-Eisen-Innensechskant-Schraube:

- für HOPPE-Profilstifte

Beschreibung			Abmes- sung	verzinkt				P.E.	Krt.
				Art.-Nr./€					
Innensechskant- Schraube (Profilstift), Stück			M6 x 12	4495184 <b>0,69</b>				200	200
Innensechskant- Schraube (Profilstift), 4 Stück			M6 x 12	<b>11539635</b> <b>4,82</b>				1	10



## Mehrweckschraube

Eisen-Mehrweckschraube:

- mit Kreuzschlitz-Senkkopf

Beschreibung			Abmes- sung	vernickelt				P.E.	Krt.
				Art.-Nr./€					
Mehrweckschraube, Stück			3,5 x 20	<b>6794226</b> <b>0,35</b>				50	500



## Gewindeschraube M4

Gewindeschraube M4:

- nach **DIN 964** mit Schlitz-Linsen-Senkkopf

Beschreibung			Abmes- sung	vernickelt				P.E.	Krt.
				Art.-Nr./€					
Gewindeschraube, Stück			M4 x 45	<b>635061</b> <b>0,41</b>				50	500
			M4 x 50	533602 <b>0,41</b>				100	500
			M4 x 60	533619 <b>0,47</b>				50	500



## Gewindeschraube M5

Eisen-Gewindeschraube M5:

- nach **DIN 965-8.8** mit Kreuzschlitz-Senkkopf
- für HOPPE-Rosetten-Garnituren und -Kurzschild-Garnituren mit Stahl-Unterkonstruktion und verdeckter Befestigung

Beschreibung	Abmes- sung	verzinkt Art.-Nr./€	P.E.	Krt.
Gewindeschraube, Stück	M5 x 50	<b>10806016</b> <b>0,63</b>	50	500
	M5 x 55	10806032 <b>0,63</b>	50	500
	M5 x 60	10806041 <b>0,63</b>	50	500
	M5 x 65	10806059 <b>0,69</b>	50	500
	M5 x 70	10806104 <b>0,69</b>	50	500
	M5 x 75	10806121 <b>0,79</b>	50	500
	M5 x 80	10806155 <b>0,79</b>	50	500
	M5 x 85	10806518 <b>1,23</b>	50	500



## Gewindeschraube M6

Eisen-Gewindeschraube M6:

- nach **DIN 965-10.9** mit Kreuzschlitz-Senkkopf
- für HOPPE-Schutzbeschläge, -Profiltür-Schutzbeschläge und -Profiltür-Garnituren mit verdeckter Befestigung

Beschreibung	Abmes- sung	verzinkt Art.-Nr./€	P.E.	Krt.
Gewindeschraube, Stück	M6 x 50	<b>10806534</b> <b>0,66</b>	50	500
	M6 x 55	10806542 <b>0,66</b>	50	500
	M6 x 60	10806569 <b>0,66</b>	50	500
	M6 x 65	10806577 <b>0,76</b>	50	500
	M6 x 70	10806585 <b>0,76</b>	50	500
	M6 x 75	10806593 <b>0,82</b>	50	500
	M6 x 80	10806606 <b>0,82</b>	50	500
	M6 x 85	10806622 <b>1,07</b>	50	500
	M6 x 90	10806631 <b>1,89</b>	50	500
	M6 x 95	10806657 <b>1,89</b>	50	500
	M6 x 100	10806665 <b>2,05</b>	50	500
	M6 x 105	10806673 <b>2,24</b>	50	500
	M6 x 110	10806681 <b>2,61</b>	50	500
	M6 x 115	10806690 <b>2,61</b>	50	500
	M6 x 120	10806702 <b>2,77</b>	50	500
	M6 x 125	10806711 <b>2,77</b>	50	500



## Gewindeschraube M6

Eisen-Gewindeschraube M6:

- nach **DIN 966-8.8** mit Kreuzschlitz-Linsen-Senkkopf
- für HOPPE-Schutzbeschläge mit sichtbarer Befestigung

Beschreibung	Abmes- sung	F69-Optik		P.E.	Krt.
		Art.-Nr./€	vermessingt Art.-Nr./€		
Gewindeschraube, Stück	M6 x 65	<b>10807043</b> <b>0,76</b>	10806930 <b>0,76</b>	50	500
	M6 x 70		10806948 <b>0,76</b>	50	500
	M6 x 75	10807086 <b>0,82</b>	10806956 <b>0,82</b>	50	500
	M6 x 85	10807094 <b>1,07</b>	10806972 <b>1,07</b>	50	500
	M6 x 90	10807107 <b>1,89</b>	10806981 <b>1,89</b>	50	500
	M6 x 95	10807115 <b>1,89</b>	10806999 <b>1,89</b>	50	500



## Befestigungs-Set Rosetten-Garnitur (KV/KVS)

HOPPE-Befestigungs-Set:

- Mehrzweckschrauben mit Kreuzschlitz-Senkkopf
- für HOPPE-Rosetten mit Kunststoff-Unterkonstruktion und Stütznocken (...KV/...KVS)
- für durchgehende (wechselseitige) Befestigung

Beschreibung	Abmessung	Menge	verzinkt		P.E.	Krt.	
			Art.-Nr./€				
Schrauben-Set für Rosetten mit Kunst- stoff-Unterkonstruktion und Stütznocken	42-47	4	4 x 50	<b>8017568</b> <b>1,64</b>		10	100
	47-52	4	4 x 55	6793517 <b>1,89</b>		10	100
	52-57	4	4 x 60	6793590 <b>2,14</b>		10	100
	57-62	4	4 x 65	8017592 <b>2,52</b>		10	100
	62-67	4	4 x 70	8017626 <b>3,02</b>		10	100
	67-72	4	4 x 75	8017576 <b>3,40</b>		10	100



## Befestigungs-Set Sertos® (Griff/Griff, Knopf/Griff)

HOPPE-Befestigungs-Set **Sertos®**:

- Gewindeschrauben M5 nach **DIN 965** mit Kreuzschlitz-Senkkopf
- Mehrzweckschrauben mit Kreuzschlitz-Senkkopf
- für alle Wechsel- (Knopf/Griff) und Türgriff-Garnituren (Griff/Griff) der HOPPE- Kurzschild- und HOPPE-Rosetten-Garnituren mit **Sertos®**-Technik

Beschreibung	Abmessung	Menge	Schrauben	verzinkt		P.E.	Krt.
				Art.-Nr./€			
Befestigungs-Set für Wechsel- (Knopf/Griff) und Türgriff-Garnituren (Griff/Griff) Sertos®	35-40	2	M5 x 50	<b>11509417</b>		1	10
		2	4,0 x 45	<b>2,14</b>			
	45-50	2	M5 x 60	11509430		1	10
		2	4,0 x 55	<b>2,27</b>			







### Befestigungs-Set Sertos® (Knopf/Griff)

HOPPE-Befestigungs-Set **Sertos®**:

- Gewindeschrauben M5 nach **DIN 965** mit Kreuzschlitz-Senkkopf
- Mehrzweckschrauben mit Kreuzschlitz-Senkkopf
- HOPPE-FDW-Profilvollstift, gehärtet
- für alle Wechsel-Garnituren (Knopf/Griff) der HOPPE-Kurzschild- und HOPPE-Rosetten-Garnituren mit **Sertos®**-Technik



Beschreibung			Stiftlänge	Schrauben	verzinkt	P.E.	Krt.
					Art.-Nr./€		
Befestigungs-Set für Wechsel-Garnituren (Knopf/Griff) Sertos®	50-55	8	80	M5 x 65 4,0 x 60	<b>11509247</b> <b>10,58</b>	1	10
	55-60	8	80	M5 x 70 4,0 x 65	11509387 <b>10,58</b>	1	10
	60-65	8	90	M5 x 75 4,0 x 70	11509399 <b>11,09</b>	1	10
	65-70	8	90	M5 x 80 4,0 x 75	11509405 <b>11,21</b>	1	10



### Befestigungs-Set Sertos® (Griff/Griff)

HOPPE-Befestigungs-Set **Sertos®**:

- Gewindeschrauben M5 nach **DIN 965** mit Kreuzschlitz-Senkkopf
- Mehrzweckschrauben mit Kreuzschlitz-Senkkopf
- für alle Türgriff-Garnituren (Griff/Griff) der HOPPE-Kurzschild- und HOPPE-Rosetten-Garnituren mit **Sertos®**-Technik



Beschreibung			Stiftlänge	Schrauben	verzinkt	P.E.	Krt.
					Art.-Nr./€		
Befestigungs-Set für Türgriff-Garnituren (Griff/Griff) Sertos®	50-55		N.E.	M5 x 65 4,0 x 60	<b>11509454</b> <b>2,65</b>	1	10
	55-60		N.E.	M5 x 70 4,0 x 65	11509478 <b>2,65</b>	1	10
	60-65		N.E.	M5 x 75 4,0 x 70	11509491 <b>3,15</b>	1	10
	65-70	8	145	M5 x 80 4,0 x 75	11509545 <b>11,06</b>	1	10



### Befestigungs-Set Sertos® (Bad/WC)

HOPPE-Befestigungs-Set **Sertos®**:

- Gewindeschrauben M5 nach **DIN 965** mit Kreuzschlitz-Senkkopf
- Mehrzweckschrauben mit Kreuzschlitz-Senkkopf
- HOPPE-Vollstift
- für alle Bad/WC-Garnituren (Griff/Griff) der HOPPE-Kurzschild- und HOPPE-Rosetten-Garnituren mit **Sertos®**-Technik

Beschreibung			Stiftlänge	Schrauben	verzinkt	P.E.	Krt.
					Art.-Nr./€		
Befestigungs-Set für Bad/WC-Garnituren (Griff/Griff) Sertos®	35-40			M5 x 50 4,0 x 45	<b>11509557</b> <b>2,65</b>	1	10
	45-50	8 x 75		M5 x 60 4,0 x 55	11509569 <b>2,77</b>	1	10
	50-55	8 x 85		M5 x 65 4,0 x 60	11509594 <b>3,15</b>	1	10
	55-60	8 x 90		M5 x 70 4,0 x 65	11509600 <b>3,15</b>	1	10
	60-65	8 x 95		M5 x 75 4,0 x 70	11509624 <b>3,65</b>	1	10
	65-70	8	145	M5 x 80 4,0 x 75	11509648 <b>11,56</b>	1	10
		8 x 105					

## Befestigungs-Set Sertos® FS (Knopf/Griff, FDW-Profilvollstift)



HOPPE-Befestigungs-Set **Sertos®**:

- HOPPE-FDW-Profilvollstift
- für alle Feuerschutz-Wechsel-Garnituren (Knopf/Griff) der HOPPE-Kurzschild- und HOPPE-Rosetten-Garnituren mit **Sertos®**-Technik
- **Achtung:** Ausgenommen die Garnituren mit dem Griffmodell FS-1138!

Beschreibung			Stiftlänge	Schrauben	verzinkt			P.E.	Krt.
					Art.-Nr./€				
Befestigungs-Set FS-Kurzschild/Rosetten-Wechsel-Garnitur (Knopf/Griff) Sertos®	35-40	9	60	ohne	11523475 <b>5,89</b>			1	10
	35-45	9	70	ohne	<b>11523585</b> <b>5,89</b>			1	10
	50-60	9	75	ohne	11558696 <b>5,89</b>			1	10
	60-70	9	85	ohne	11558702 <b>5,89</b>			1	10

## Befestigungs-Set Sertos® FS (Knopf/Griff, Kurzschild)



HOPPE-Befestigungs-Set **Sertos®**:

- Gewindeschrauben M5 nach **DIN 965** mit Kreuzschlitz-Senkopf
- HOPPE-FDW-Profilvollstift
- für alle Feuerschutz-Wechsel-Garnituren (Knopf/Griff) der HOPPE-Kurzschild-Garnituren mit **Sertos®**-Technik
- **Achtung:** Ausgenommen die Garnituren mit dem Griffmodell FS-1138!

Beschreibung			Stiftlänge	Schrauben	verzinkt			P.E.	Krt.
					Art.-Nr./€				
Befestigungs-Set FS-Kurzschild-Wechsel-Garnitur (Knopf/Griff) Sertos®	65-70	9	90	M5 x 75	<b>11523657</b> <b>7,12</b>			1	10

## Befestigungs-Set Sertos® FS (Knopf/Griff, Rosette)



HOPPE-Befestigungs-Set **Sertos®**:

- Gewindeschrauben M4 nach **DIN 965** mit Kreuzschlitz-Senkopf
- HOPPE-FDW-Profilvollstift
- für alle Feuerschutz-Wechsel-Garnituren (Knopf/Griff) der HOPPE-Rosetten-Garnituren mit **Sertos®**-Technik
- **Achtung:** Ausgenommen die Garnituren mit dem Griffmodell FS-1138!

Beschreibung			Stiftlänge	Schrauben	verzinkt			P.E.	Krt.
					Art.-Nr./€				
Befestigungs-Set FS-Rosetten-Wechsel-Garnitur (Knopf/Griff) Sertos®	65-70	9	90	M4 x 75	<b>11523615</b> <b>7,94</b>			1	10

## Befestigungs-Set Sertos® FS (Griff/Griff, Profilvollstift)



HOPPE-Befestigungs-Set **Sertos®**:

- HOPPE-Profilvollstift
- für alle Feuerschutz-Türgriff-Garnituren (Griff/Griff) der HOPPE-Kurzschild- und HOPPE-Rosetten-Garnituren mit **Sertos®**-Technik
- **Achtung:** Ausgenommen die Garnituren mit dem Griffmodell FS-1138!



Beschreibung			Stiftlänge	Schrauben	verzinkt			P.E.	Krt.
					Art.-Nr./€				
Befestigungs-Set FS-Kurzschild/Rosetten-Türgriff-Garnituren (Griff/Griff) Sertos®	35-40	9	95	ohne	<b>11523438</b> <b>6,90</b>			1	10



### Befestigungs-Set Sertos® FS (Griff/Griff, Kurzschild)

HOPPE-Befestigungs-Set **Sertos®**:

- Gewindeschrauben M5 nach **DIN 965** mit Kreuzschlitz-Senkkopf
- HOPPE-Profilvollstift
- für alle Feuerschutz-Türgriff-Garnituren (Griff/Griff) der HOPPE-Kurzschild-Garnituren mit **Sertos®**-Technik
- **Achtung:** Ausgenommen die Garnituren mit dem Griffmodell FS-1138!



Beschreibung			Stiftlänge	Schrauben	verzinkt			P.E.	Krt.
					Art.-Nr./€				
Befestigungs-Set FS-Kurzschild-Türgriff-Garnituren (Griff/Griff) Sertos®	65-70	9	125	M5 x 75	<b>11523542</b> <b>8,13</b>			1	10



### Befestigungs-Set Sertos® FS (Griff/Griff, Rosette)

HOPPE-Befestigungs-Set **Sertos®**:

- Gewindeschrauben M4 nach **DIN 965** mit Kreuzschlitz-Senkkopf
- HOPPE-Profilvollstift
- für alle Feuerschutz-Türgriff-Garnituren (Griff/Griff) der HOPPE-Rosetten-Garnituren mit **Sertos®**-Technik
- **Achtung:** Ausgenommen die Garnituren mit dem Griffmodell FS-1138!

Beschreibung			Stiftlänge	Schrauben	verzinkt			P.E.	Krt.
					Art.-Nr./€				
Befestigungs-Set FS-Rosetten-Türgriff-Garnituren (Griff/Griff) Sertos®	65-70	9	125	M4 x 75	<b>11523529</b> <b>8,95</b>			1	10



### Befestigungs-Set FS-Innentür-Rosetten-Garnitur M4

Eisen-Gewindeschrauben-Set M4:

- nach **DIN 965-4.8** mit Kreuzschlitz-Senkkopf und selbstsichernder Beschichtung
- für HOPPE-Feuerschutz-Innentür-Rosetten-Garnituren

Beschreibung		Menge	Schrauben	vernickelt			P.E.	Krt.
				Art.-Nr./€				
Schrauben-Set für FS-Innentür-Rosetten-Garnituren	65-90	4		<b>1930197</b> <b>5,41</b>			1	10



### Befestigungs-Set FS-Innentür-Kurzschild-Garnitur M5

Eisen-Gewindeschrauben-Set M5:

- nach **DIN 965-4.8** mit Kreuzschlitz-Senkkopf und selbstsichernder Beschichtung
- für HOPPE-Feuerschutz-Innentür-Kurzschild-Garnituren

Beschreibung		Menge	Schrauben	vernickelt			P.E.	Krt.
				Art.-Nr./€				
Schrauben-Set für FS-Innentür-Kurzschild-Garnituren	65-90	2		<b>1930171</b> <b>3,47</b>			1	10



## Befestigungs-Set Profiltür-Schutzb. M6 (Stoßgriff, Griffplatte)

HOPPE-Befestigungs-Set:

- nach **DIN 965-10.9** mit Kreuzschlitz-Senkkopf
- für HOPPE-Profiltür-Schutz-Wechsel-Garnituren **ES1 (SK2)** mit Stoßgriff 513G, (E)538G, M551G, Griffplatte (E/M)554 und den Schmalschildern (E/M)3359ZA, (E/M)3358; verdeckte Befestigung

Beschreibung		Menge	Schrauben	verzinkt			P.E.	Krt.
				Art.-Nr./€				
Schrauben-Set für Profiltür-Schutz-Wechsel-Garnituren (Stoßgriff/Griff)	42-47	3	M6 x 55	<b>3407148</b> <b>3,15</b>			1	10
	47-52	3	M6 x 60	1756045 <b>3,15</b>			1	10
	52-57	3	M6 x 65	8046997 <b>3,15</b>			1	10
	57-62	3	M6 x 70	8047037 <b>3,15</b>			1	10
	62-67	3	M6 x 75	8047102 <b>3,15</b>			1	10
	67-72	3	M6 x 80	8047128 <b>3,15</b>			1	10
	72-77	3	M6 x 85	8047177 <b>3,15</b>			1	10
	77-82	3	M6 x 90	8047201 <b>3,15</b>			1	10
	82-87	3	M6 x 95	8047243 <b>3,15</b>			1	10
	87-92	3	M6 x 100	3407156 <b>3,15</b>			1	10
92-97	3	M6 x 105	3407164 <b>3,15</b>			1	10	



## Befestigungs-Set Profiltür-Schutzb./-Grt. M6 (FDW-Profilvollstift)

HOPPE-Befestigungs-Set:

- Gewindefschrauben M6 nach **DIN 965-10.9** mit Kreuzschlitz-Senkkopf
- HOPPE-FDW-Profilvollstift mit Tellerfeder und Montage-Hülse
- für HOPPE-Profiltür-Schutz-Wechsel-Garnituren **ES1 (SK2)** mit dem Knopf (E/M)86G und den Schmalschildern (E/M)3359ZA, (E/M)3358 und -Profiltür-Wechsel-Garnituren mit dem Knopf (E/M)86G und dem Schmalschild (E/M)3357N; verdeckte Befestigung



Beschreibung			Schrauben	verzinkt			P.E.	Krt.
				Art.-Nr./€				
Befestigungs-Set für Profiltür-(Schutz-)Wechsel-Garnituren (Knopf/Griff)	47-52	8 x 80	M6 x 60	<b>3047592</b> <b>3,15</b>			1	10
	52-57	8 x 90	M6 x 65	3047605 <b>3,15</b>			1	10
	57-62	8 x 90	M6 x 70	2012056 <b>3,15</b>			1	10
	62-67	8 x 100	M6 x 75	2012208 <b>3,15</b>			1	10
	67-72	8 x 100	M6 x 80	2012152 <b>3,15</b>			1	10
	72-77	8 x 110	M6 x 85	2012275 <b>3,15</b>			1	10
	77-82	8 x 110	M6 x 90	2012283 <b>3,15</b>			1	10
	82-87	8 x 120	M6 x 95	2012304 <b>3,15</b>			1	10
	87-92	8 x 120	M6 x 100	2013198 <b>3,15</b>			1	10
	92-97	8 x 130	M6 x 105	3406946 <b>3,15</b>			1	10



## Befestigungs-Set Profiltür-Schutz-/Grt. M6 (FDW-Vollstift)

HOPPE-Befestigungs-Set:

- Gewindeschrauben M6 nach **DIN 965-10.9** mit Kreuzschlitz-Senkkopf
- HOPPE-FDW-Vollstift
- für HOPPE-Profiltür-Schutz-Wechsel-Garnituren **ES1 (SK2)** mit **HOPPE-Schnellstift**, mit dem Knopf (E/M)86G und den Schmalschildern (E/M)3359ZA, (E/M)3358 und -Profiltür-Wechsel-Garnituren mit **HOPPE-Schnellstift**, mit dem Knopf (E/M)86G und den Schmalschildern (E/M)3357N, 3347N; verdeckte Befestigung



Beschreibung			Schrauben	verzinkt			P.E.	Krt.
				Art.-Nr./€				
Befestigungs-Set für Profiltür-(Schutz-) Wechsel-Garnituren (Knopf/Griff)	67-72	8 x 105	M6 x 80	<b>11698226</b> <b>3,15</b>			1	10
	82-87	8 x 125	M6 x 95	11698160 <b>3,15</b>			1	10
	87-92	8 x 125	M6 x 100	11698287 <b>3,15</b>			1	10
	92-97	8 x 135	M6 x 105	11698317 <b>3,15</b>			1	10
	97-102	8 x 135	M6 x 110	11698354 <b>3,15</b>			1	10
	102-107	8 x 145	M6 x 115	11698421 <b>3,15</b>			1	10



## Befestigungs-Set Profiltür-Schutz-/Grt. M6 (Profilvollstift)

HOPPE-Befestigungs-Set:

- Gewindeschrauben M6 nach **DIN 965-10.9** mit Kreuzschlitz-Senkkopf
- HOPPE-Profilvollstift
- für HOPPE-Profiltür-Schutz-Türgriff-Garnituren **ES1 (SK2)** mit den Schmalschildern (E/M)3359ZA, (E/M)3358 und -Profiltür-Türgriff-Garnituren mit dem Schmalschild (E/M)3357N; verdeckte Befestigung

Beschreibung			Schrauben	verzinkt			P.E.	Krt.
				Art.-Nr./€				
Befestigungs-Set für Profiltür-(Schutz-)Türgriff-Garnituren (Griff/Griff)	42-47	8 x 115	M6 x 55	<b>8125767</b> <b>3,15</b>			1	10
	47-52	8 x 115	M6 x 60	3047533 <b>3,15</b>			1	10
	52-57	8 x 125	M6 x 65	3047576 <b>3,15</b>			1	10
	57-62	8 x 125	M6 x 70	2011379 <b>3,15</b>			1	10
	62-67	8 x 135	M6 x 75	1979265 <b>3,15</b>			1	10
	67-72	8 x 135	M6 x 80	1979273 <b>3,15</b>			1	10
	72-77	8 x 145	M6 x 85	1979281 <b>3,15</b>			1	10
	77-82	8 x 145	M6 x 90	2011521 <b>3,15</b>			1	10
	82-87	8 x 155	M6 x 95	2011934 <b>3,15</b>			1	10
	87-92	8 x 155	M6 x 100	2011969 <b>3,15</b>			1	10
	92-97	8 x 165	M6 x 105	3406815 <b>3,15</b>			1	10



## Befestigungs-Set Profiltür-Schutzb./-Grt. M6 (Vollstift)

HOPPE-Befestigungs-Set:

- Gewindeschrauben M6 nach **DIN 965-10.9** mit Kreuzschlitz-Senkkopf
- HOPPE-Vollstift
- für HOPPE-Profiltür-Schutz-Türgriff-Garnituren **ES1 (SK2)** mit **HOPPE-Schnellstift**, mit den Schmalschildern (E/M)3359ZA, (E/M)3358 und -Profiltür-Türgriff-Garnituren mit **HOPPE-Schnellstift**, mit den Schmalschildern (E/M)3357N, 3347N; verdeckte Befestigung

Beschreibung			Schrauben	verzinkt			P.E.	Krt.
				Art.-Nr./€				
Befestigungs-Set für Profiltür-(Schutz-)Türgriff-Garnituren (Griff/Griff)	67-72	8 x 145	M6 x 80	<b>11686200</b> <b>3,15</b>			1	10
	82-87	8 x 165	M6 x 95	11686212 <b>3,15</b>			1	10
	87-92	8 x 165	M6 x 100	11686224 <b>3,15</b>			1	10
	92-97	8 x 175	M6 x 105	11686236 <b>3,15</b>			1	10
	97-102	8 x 175	M6 x 110	11686248 <b>3,15</b>			1	10
	102-107	8 x 185	M6 x 115	11686255 <b>3,15</b>			1	10



## Befestigungs-Set Profiltür-Garnitur M6 (Stoßgriff)

HOPPE-Befestigungs-Set:

- nach **DIN 965-10.9** mit Kreuzschlitz-Senkkopf
- für HOPPE-Profiltür-Wechsel-Garnituren mit Stoßgriff 513G, (E)538G, M551G und dem Schmalschild (E/M)3357N; verdeckte Befestigung



Beschreibung		Menge	Schrauben	verzinkt			P.E.	Krt.
				Art.-Nr./€				
Schrauben-Set für Profiltür-Wechsel-Garnituren (Stoßgriff/Griff)	67-72	1	M6 x 80	<b>3407720</b>			1	10
		2	M6 x 100	<b>3,15</b>				
	72-77	1	M6 x 85	3054223			1	10
		2	M6 x 105	<b>3,15</b>				
	77-82	1	M6 x 90	3054231			1	10
		2	M6 x 110	<b>3,15</b>				
	82-87	1	M6 x 95	3407682			1	10
		2	M6 x 115	<b>3,15</b>				
	87-92	1	M6 x 100	3420123			1	10
		2	M6 x 120	<b>3,15</b>				
	92-97	1	M6 x 105	3420246			1	10
		2	M6 x 125	<b>3,15</b>				



### Befestigungs-Set Profiltür-Garnitur M6 (Griffplatte/Griff, Vollstift)

HOPPE-Befestigungs-Set:

- Gewindeschrauben M6 nach **DIN 965-KL 4.8** mit Kopfloch-Kreuzschlitz-Senkopf
- HOPPE-Vollstift
- Abdeckkappen für Schraubenköpfe, je 3 Stück in den Farben F1, F2, F3, F4, F5, F8019, F8022 und F9003
- für HOPPE-Profiltür-Wechsel-Garnituren mit den Griffplatten (E)554 und den Schmalschildern 303N, 2246, (E)3346; innen sichtbare Befestigung



Beschreibung			Schrauben	8 Farben			P.E.	Krt.
				Art.-Nr./€				
Befestigungs-Set für Profiltür-Wechsel-Garnituren (Griffplatte/Griff)	42-47	8 x 60	M6 x 55	<b>3435481</b> <b>3,15</b>			1	10
	62-67	8 x 70	M6 x 75	3092449 <b>3,15</b>			1	10
	67-72	8 x 70	M6 x 80	3117394 <b>3,15</b>			1	10
	72-77	8 x 70	M6 x 85	3092457 <b>3,15</b>			1	10
	77-82	8 x 70	M6 x 90	3092465 <b>3,15</b>			1	10
	82-87	8 x 70	M6 x 95	3092473 <b>3,15</b>			1	10



### Befestigungs-Set Profiltür-Garnitur M6 (Knopf/Griff, FDW-Profilstift)

HOPPE-Befestigungs-Set:

- Gewindeschrauben M6 nach **DIN 965-KL 4.8** mit Kopfloch-Kreuzschlitz-Senkopf
- HOPPE-FDW-Profilstift mit Montage-Hülse
- Abdeckkappen für Schraubenköpfe, je 3 Stück in den Farben F1, F2, F3, F4, F5, F8019, F8022 und F9003
- für HOPPE-Profiltür-Wechsel-Garnituren mit den Knöpfen 76G, 78G, E86G und den Schmalschildern 303N, 2246, (E)3346; innen sichtbare Befestigung



Beschreibung			Schrauben	8 Farben			P.E.	Krt.
				Art.-Nr./€				
Befestigungs-Set für Profiltür-Wechsel-Garnituren (Knopf/Griff)	67-72	8 x 100	M6 x 80	<b>2404682</b> <b>3,15</b>			1	10
	72-77	8 x 100	M6 x 85	3439043 <b>3,15</b>			1	10
	77-82	8 x 110	M6 x 90	2404703 <b>3,15</b>			1	10
	82-87	8 x 110	M6 x 95	2405271 <b>3,15</b>			1	10
	87-92	8 x 120	M6 x 100	3073088 <b>3,15</b>			1	10



## Befestigungs-Set Profiltür-Garnitur M6 (Griff/Griff, Vollstift)

HOPPE-Befestigungs-Set:

- Gewindeschrauben M6 nach **DIN 965-KL 4.8** mit Kopfloch-Kreuzschlitz-Senkkopf
- HOPPE-Vollstift
- Abdeckkappen für Schraubenköpfe, je 3 Stück in den Farben F1, F2, F3, F4, F5, F8019, F8022 und F9003
- für HOPPE-Profiltür-Türgriff-Garnituren mit den Schmalschildern 2246, (E)3346; innen sichtbare Befestigung



Beschreibung			Schrauben	8 Farben			P.E.	Krt.
				Art.-Nr./€				
Befestigungs-Set für Profiltür-Türgriff-Garnituren (Griff/Griff)	42-47	8 x 110	M6 x 55	<b>3435325</b> <b>3,15</b>			1	10
	47-52	8 x 115	M6 x 60	3072317 <b>3,15</b>			1	10
	52-57	8 x 120	M6 x 65	3072341 <b>3,15</b>			1	10
	57-62	8 x 125	M6 x 70	2386293 <b>3,15</b>			1	10
	62-67	8 x 130	M6 x 75	3072350 <b>3,15</b>			1	10
	67-72	8 x 135	M6 x 80	2156261 <b>3,15</b>			1	10
	72-77	8 x 140	M6 x 85	3072368 <b>3,15</b>			1	10
	77-82	8 x 145	M6 x 90	3072325 <b>3,15</b>			1	10
	82-87	8 x 150	M6 x 95	3072405 <b>3,15</b>			1	10
	87-92	8 x 155	M6 x 100	3072333 <b>3,15</b>			1	10



## Befestigungs-Set Profiltür-Garnitur M6 (Kurzhalstgriff/Griff, Vollstift)

HOPPE-Befestigungs-Set:

- Gewindeschrauben M6 nach **DIN 965-KL 4.8** mit Kopfloch-Kreuzschlitz-Senkkopf
- HOPPE-Vollstift
- Abdeckkappen für Schraubenköpfe, je 3 Stück in den Farben F1, F2, F3, F4, F5, F8019, F8022 und F9003
- für HOPPE-Profiltür-Türgriff-Garnituren mit Kurzhalstgriff und den Schmalschildern 303N, 2246, (E)3346; innen sichtbare Befestigung

Beschreibung			Schrauben	8 Farben			P.E.	Krt.
				Art.-Nr./€				
Befestigungs-Set für Profiltür-Türgriff-Garnituren (Kurzhalstgriff/Griff)	67-72	8 x 125	M6 x 80	<b>3437021</b> <b>3,15</b>			1	10
	72-77	8 x 130	M6 x 85	3437081 <b>3,15</b>			1	10
	77-82	8 x 135	M6 x 90	3437030 <b>3,15</b>			1	10
	82-87	8 x 140	M6 x 95	3437099 <b>3,15</b>			1	10







## Befestigungs-Set Schutzbeschlag M6 (verdeckt, FDW-Vollstift)

HOPPE-Befestigungs-Set:

- Gewindeschrauben M6 nach **DIN 965-10.9** mit Kreuzschlitz-Senkkopf
- HOPPE-FDW-Vollstift mit Tellerfeder, Montage-Hülse und Demontage-Schlüssel
- für HOPPE-Schutz-Wechsel-Garnituren **ES1/ES2 (SK2/SK3)** mit **HOPPE-Schnellstift**, mit den Knöpfen (E)61G, (E/M)86G und den Schildern (E)2210, (E/M)3310; verdeckte Befestigung



Beschreibung			Stiftlänge	Schrauben	verzinkt			P.E.	Krt.
					Art.-Nr./€				
Befestigungs-Set für Schutz-Wechsel-Garnituren (Knopf/Griff)	37-47	8	80	M6 x 50 M6 x 55	<b>12114339</b> <b>7,65</b>			1	10
	47-57	8	90	M6 x 60 M6 x 65	12114340 <b>8,03</b>			1	10
	57-67	8	100	M6 x 70 M6 x 75	12114352 <b>8,28</b>			1	10
	67-77	8	110	M6 x 80 M6 x 85	12114364 <b>8,54</b>			1	10
	77-87	8	120	M6 x 90 M6 x 95	12114376 <b>12,57</b>			1	10
	87-97	8	130	M6 x 100 M6 x 105	12114388 <b>13,95</b>			1	10
	97-107	8	140	M6 x 110 M6 x 115	12114395 <b>15,47</b>			1	10
	107-117	8	150	M6 x 120 M6 x 125	12114406 <b>16,10</b>			1	10



## Befestigungs-Set Schutzbeschlag M6 (verdeckt, Vollstift)

HOPPE-Befestigungs-Set:

- Gewindeschrauben M6 nach **DIN 965-10.9** mit Kreuzschlitz-Senkkopf
- HOPPE-Vollstift und Demontage-Schlüssel
- für HOPPE-Schutz-Türgriff-Garnituren **ES1/ES2 (SK2/SK3)** mit **HOPPE-Schnellstift** und den Schildern (E)2210, (E/M)3310; verdeckte Befestigung

Beschreibung			Stiftlänge	Schrauben	verzinkt			P.E.	Krt.
					Art.-Nr./€				
Befestigungs-Set für Schutz-Türgriff-Garnituren (Griff/Griff)	37-47	8	120	M6 x 50 M6 x 55	<b>12113608</b> <b>4,69</b>			1	10
	47-57	8	130	M6 x 60 M6 x 65	12113615 <b>5,07</b>			1	10
	57-67	8	140	M6 x 70 M6 x 75	12113621 <b>5,32</b>			1	10
	67-77	8	150	M6 x 80 M6 x 85	12113633 <b>5,58</b>			1	10
	77-87	8	160	M6 x 90 M6 x 95	12113645 <b>9,61</b>			1	10
	87-97	8	170	M6 x 100 M6 x 105	12113657 <b>10,99</b>			1	10
	97-107	8	180	M6 x 110 M6 x 115	12113669 <b>12,50</b>			1	10
	107-117	8	190	M6 x 120 M6 x 125	12113694 <b>13,13</b>			1	10



## Befestigungs-Set Schutzbeschlag M6 (verdeckt, FDW-Vollstift abgesetzt)

HOPPE-Befestigungs-Set:

- Gewindeschrauben M6 nach **DIN 965-10.9** mit Kreuzschlitz-Senkkopf
- HOPPE-FDW-Vollstift (abgesetzt von 10 auf 8 mm) mit Tellerfeder, Montage-Hülse und Demontage-Schlüssel
- für HOPPE-Schutz-Wechsel-Garnituren **ES1/ES2 (SK2/SK3)** mit **HOPPE-Schnellstift**, mit den Knöpfen (E)61G, (E/M)86G und den Schildern (E)2210, (E/M)3310; verdeckte Befestigung

Beschreibung			Stiftlänge	Schrauben	verzinkt			P.E.	Krt.
					Art.-Nr./€				
Befestigungs-Set für Schutz-Wechsel-Garnituren (Knopf/Griff)	37-47	10	80	M6 x 50 M6 x 55	<b>12114431</b> <b>11,12</b>			1	10
	47-57	10	90	M6 x 60 M6 x 65	12114443 <b>11,50</b>			1	10
	57-67	10	100	M6 x 70 M6 x 75	12114455 <b>11,75</b>			1	10
	67-77	10	110	M6 x 80 M6 x 85	12114467 <b>12,01</b>			1	10
	77-87	10	120	M6 x 90 M6 x 95	12114479 <b>16,03</b>			1	10
	87-97	10	130	M6 x 100 M6 x 105	12114480 <b>17,42</b>			1	10
	97-107	10	140	M6 x 110 M6 x 115	12114492 <b>18,93</b>			1	10
	107-117	10	150	M6 x 120 M6 x 125	12114509 <b>19,56</b>			1	10



## Befestigungs-Set Schutzbeschlag M6 (verdeckt, Vollstift abgesetzt)

HOPPE-Befestigungs-Set:

- Gewindeschrauben M6 nach **DIN 965-10.9** mit Kreuzschlitz-Senkkopf
- HOPPE-Vollstift (beidseitig abgesetzt von 10 auf 8 mm) und Demontage-Schlüssel
- für HOPPE-Schutz-Türgriff-Garnituren **ES1/ES2 (SK2/SK3)** mit **HOPPE-Schnellstift** und den Schildern (E)2210, (E/M)3310; verdeckte Befestigung



Beschreibung			Stiftlänge	Schrauben	verzinkt			P.E.	Krt.
					Art.-Nr./€				
Befestigungs-Set für Schutz-Türgriff-Garnituren (Griff/Griff)	37-47	10	120	M6 x 50 M6 x 55	<b>12113712</b> <b>8,16</b>			1	10
	47-57	10	130	M6 x 60 M6 x 65	12113724 <b>8,54</b>			1	10
	57-67	10	140	M6 x 70 M6 x 75	12113736 <b>8,79</b>			1	10
	67-77	10	150	M6 x 80 M6 x 85	12113748 <b>9,04</b>			1	10
	77-87	10	160	M6 x 90 M6 x 95	12113755 <b>13,07</b>			1	10
	87-97	10	170	M6 x 100 M6 x 105	12113761 <b>14,46</b>			1	10
	97-107	10	180	M6 x 110 M6 x 115	12113773 <b>15,97</b>			1	10
	107-117	10	190	M6 x 120 M6 x 125	12113785 <b>16,60</b>			1	10



### Befestigungs-Set Schutzbeschlag M6 (sichtbar, FDW-Vollstift)

HOPPE-Befestigungs-Set:

- Gewindeschrauben M6 nach **DIN 966-10.9** mit Kreuzschlitz-Linsen-Senkopf
- HOPPE-FDW-Vollstift mit Tellerfeder, Montage-Hülse und Demontage-Schlüssel
- DE: für HOPPE-Schutz-Wechsel-Garnituren **ES1 (SK2)** mit **HOPPE-Schnellstift**, mit den Knöpfen 76G, 78G und den Schildern 2410, 3410; innen sichtbare Befestigung
- NL: für HOPPE-Schutz-Wechsel-Garnituren **SKG®\*\*** mit **HOPPE-Schnellstift**, mit den Knöpfen 31G, 33, 61G, 86G und den Schildern 2214(S), 3214(S); innen sichtbare Befestigung



Beschreibung			Stiftlänge	Schrauben	F69-Optik Art.-Nr./€		P.E.	Krt.
Befestigungs-Set für Schutz-Wechsel-Garnituren (Knopf/Griff)	36-46	8	80	M6 x 50 M6 x 55	<b>12118163</b> <b>7,65</b>		1	10
	46-56	8	90	M6 x 60 M6 x 65	12118187 <b>8,03</b>		1	10
	56-66	8	100	M6 x 70 M6 x 75	12118199 <b>8,28</b>		1	10
	66-76	8	110	M6 x 80 M6 x 85	12118205 <b>8,54</b>		1	10
	76-86	8	120	M6 x 90 M6 x 95	12118217 <b>12,57</b>		1	10
	86-96	8	130	M6 x 100 M6 x 105	12118229 <b>13,95</b>		1	10
	96-106	8	140	M6 x 110 M6 x 115	12118230 <b>15,47</b>		1	10
	106-116	8	150	M6 x 120 M6 x 125	12118242 <b>16,10</b>		1	10



### Befestigungs-Set Schutzbeschlag M6 (sichtbar, Vollstift)

HOPPE-Befestigungs-Set:

- Gewindeschrauben M6 nach **DIN 966-10.9** mit Kreuzschlitz-Linsen-Senkopf
- HOPPE-Vollstift und Demontage-Schlüssel
- für HOPPE-Schutz-Türgriff-Garnituren **ES1 (SK2)** mit **HOPPE-Schnellstift**, mit den Schildern 2410, 3410; innen sichtbare Befestigung

Beschreibung			Stiftlänge	Schrauben	F69-Optik Art.-Nr./€		P.E.	Krt.
Befestigungs-Set für Schutz-Türgriff-Garnituren (Griff/Griff)	36-46	8	120	M6 x 50 M6 x 55	<b>12116592</b> <b>4,69</b>		1	10
	46-56	8	130	M6 x 60 M6 x 65	12116609 <b>5,07</b>		1	10
	56-66	8	140	M6 x 70 M6 x 75	12116610 <b>5,32</b>		1	10
	66-76	8	150	M6 x 80 M6 x 85	12116622 <b>5,58</b>		1	10
	76-86	8	160	M6 x 90 M6 x 95	12116634 <b>9,61</b>		1	10
	86-96	8	170	M6 x 100 M6 x 105	12116646 <b>10,99</b>		1	10
	96-106	8	180	M6 x 110 M6 x 115	12116658 <b>12,50</b>		1	10
	106-116	8	190	M6 x 120 M6 x 125	12116665 <b>13,13</b>		1	10



## Befestigungs-Set Schutzbeschlag M6 (sichtbar, FDW-Vollstift abgesetzt)

HOPPE-Befestigungs-Set:

- Gewindeschrauben M6 nach **DIN 966-10.9** mit Kreuzschlitz-Linsen-Senkopf
- HOPPE-FDW-Vollstift (abgesetzt von 10 auf 8 mm) mit Tellerfeder, Montage-Hülse und Demontage-Schlüssel
- für HOPPE-Schutz-Wechsel-Garnituren **ES1 (SK2)** mit **HOPPE-Schnellstift**, mit den Knöpfen 76G, 78G und den Schildern 2410, 3410; innen sichtbare Befestigung

Beschreibung			Stiftlänge	Schrauben	F69-Optik			P.E.	Krt.
					Art.-Nr./€				
Befestigungs-Set für Schutz-Wechsel-Garnituren (Knopf/Griff)	36-46	10	80	M6 x 50 M6 x 55	<b>12118266</b> <b>11,12</b>			1	10
	46-56	10	90	M6 x 60 M6 x 65	12118278 <b>11,50</b>			1	10
	56-66	10	100	M6 x 70 M6 x 75	12118285 <b>11,75</b>			1	10
	66-76	10	110	M6 x 80 M6 x 85	12118291 <b>12,01</b>			1	10
	76-86	10	120	M6 x 90 M6 x 95	12118308 <b>16,03</b>			1	10
	86-96	10	130	M6 x 100 M6 x 105	12118315 <b>17,42</b>			1	10
	96-106	10	140	M6 x 110 M6 x 115	12118333 <b>18,93</b>			1	10
	106-116	10	150	M6 x 120 M6 x 125	12118345 <b>19,56</b>			1	10



## Befestigungs-Set Schutzbeschlag M6 (sichtbar, Vollstift abgesetzt)

HOPPE-Befestigungs-Set:

- Gewindeschrauben M6 nach **DIN 966-10.9** mit Kreuzschlitz-Linsen-Senkopf
- HOPPE-Vollstift (beidseitig abgesetzt von 10 auf 8 mm) und Demontage-Schlüssel
- für HOPPE-Schutz-Türgriff-Garnituren **ES1 (SK2)** mit **HOPPE-Schnellstift**, mit den Schildern 2410, 3410; innen sichtbare Befestigung



Beschreibung			Stiftlänge	Schrauben	F69-Optik			P.E.	Krt.
					Art.-Nr./€				
Befestigungs-Set für Schutz-Türgriff-Garnituren (Griff/Griff)	36-46	10	120	M6 x 50 M6 x 55	<b>12116695</b> <b>8,16</b>			1	10
	46-56	10	130	M6 x 60 M6 x 65	12116701 <b>8,54</b>			1	10
	56-66	10	140	M6 x 70 M6 x 75	12116713 <b>8,79</b>			1	10
	66-76	10	150	M6 x 80 M6 x 85	12116725 <b>9,04</b>			1	10
	76-86	10	160	M6 x 90 M6 x 95	12116737 <b>13,07</b>			1	10
	86-96	10	170	M6 x 100 M6 x 105	12116749 <b>14,46</b>			1	10
	96-106	10	180	M6 x 110 M6 x 115	12116750 <b>15,97</b>			1	10
	106-116	10	190	M6 x 120 M6 x 125	12116762 <b>16,60</b>			1	10

## Befestigungs-Set Schutzbeschlag M6 (verdeckt, FDW-Profilstift)



HOPPE-Befestigungs-Set:

- Gewindeschrauben M6 nach **DIN 965-10.9** mit Kreuzschlitz-Senkkopf
- HOPPE-FDW-Profilstift mit Tellerfeder, Montage-Hülse und Innensechskant-Schlüssel
- für HOPPE-Schutz-Wechsel-Garnituren **ES1 (SK2)** mit dem Knopf 61G und dem Schild 2210, verdeckte Befestigung



Beschreibung			Stiftlänge	Schrauben	verzinkt			P.E.	Krt.
					Art.-Nr./€				
Befestigungs-Set für Schutz-Wechsel-Garnituren (Knopf/Griff)	37-47	8	80	M6 x 50 M6 x 55	<b>12119404</b> <b>7,65</b>			1	10
	47-57	8	90	M6 x 60 M6 x 65	12119416 <b>8,03</b>			1	10
	57-67	8	100	M6 x 70 M6 x 75	12119428 <b>8,28</b>			1	10
	67-77	8	110	M6 x 80 M6 x 85	12119435 <b>8,54</b>			1	10
	77-87	8	120	M6 x 90 M6 x 95	12119441 <b>12,57</b>			1	10
	87-97	8	130	M6 x 100 M6 x 105	12119453 <b>13,95</b>			1	10
	97-107	8	140	M6 x 110 M6 x 115	12119465 <b>15,47</b>			1	10
	107-117	8	150	M6 x 120 M6 x 125	12119477 <b>16,10</b>			1	10

## Befestigungs-Set Schutzbeschlag M6 (verdeckt, Profilstift)



HOPPE-Befestigungs-Set:

- Gewindeschrauben M6 nach **DIN 965-10.9** mit Kreuzschlitz-Senkkopf
- HOPPE-Profilstift und Innensechskant-Schlüssel
- für HOPPE-Schutz-Türgriff-Garnituren **ES1 (SK2)** mit dem Schild 2210, verdeckte Befestigung

Beschreibung			Stiftlänge	Schrauben	verzinkt			P.E.	Krt.
					Art.-Nr./€				
Befestigungs-Set für Schutz-Türgriff-Garnituren (Griff/Griff)	37-47	8	120	M6 x 50 M6 x 55	<b>12118357</b> <b>6,46</b>			1	10
	47-57	8	130	M6 x 60 M6 x 65	12118369 <b>6,84</b>			1	10
	57-67	8	140	M6 x 70 M6 x 75	12118370 <b>7,09</b>			1	10
	67-77	8	150	M6 x 80 M6 x 85	12118382 <b>7,34</b>			1	10
	77-87	8	160	M6 x 90 M6 x 95	12118394 <b>11,37</b>			1	10
	87-97	8	170	M6 x 100 M6 x 105	12118400 <b>12,76</b>			1	10
	97-107	8	180	M6 x 110 M6 x 115	12118412 <b>14,27</b>			1	10
	107-117	8	190	M6 x 120 M6 x 125	12118424 <b>14,90</b>			1	10



## Befestigungs-Set Schutzbeschlag M6 (verdeckt, FDW-Profilstift)

HOPPE-Befestigungs-Set:

- Gewindeschrauben M6 nach **DIN 965-10.9** mit Kreuzschlitz-Senkkopf
- HOPPE-FDW-Profilstift mit Tellerfeder, Montage-Hülse und Innensechskant-Schlüssel
- für HOPPE-Schutz-Wechsel-Garnituren **ES1 (SK2)** mit dem Knopf 61G und dem Schild 2210, verdeckte Befestigung

Beschreibung			Stiftlänge	Schrauben	verzinkt			P.E.	Krt.
					Art.-Nr./€				
Befestigungs-Set für Schutz-Wechsel-Garnituren (Knopf/Griff)	37-47	10	80	M6 x 50 M6 x 55	<b>12118618</b> <b>11,12</b>			1	10
	47-57	10	90	M6 x 60 M6 x 65	12118625 <b>11,50</b>			1	10
	57-67	10	100	M6 x 70 M6 x 75	12118631 <b>11,75</b>			1	10
	67-77	10	110	M6 x 80 M6 x 85	12118643 <b>12,01</b>			1	10
	77-87	10	120	M6 x 90 M6 x 95	12118692 <b>16,03</b>			1	10
	87-97	10	130	M6 x 100 M6 x 105	12118667 <b>17,42</b>			1	10
	97-107	10	140	M6 x 110 M6 x 115	12118679 <b>18,93</b>			1	10
	107-117	10	150	M6 x 120 M6 x 125	12118680 <b>19,56</b>			1	10



## Befestigungs-Set Schutzbeschlag M6 (verdeckt, Profilstift)

HOPPE-Befestigungs-Set:

- Gewindeschrauben M6 nach **DIN 965-10.9** mit Kreuzschlitz-Senkkopf
- HOPPE-Profilstift und Innensechskant-Schlüssel
- für HOPPE-Schutz-Türgriff-Garnituren **ES1 (SK2)** mit dem Schild 2210, verdeckte Befestigung



Beschreibung			Stiftlänge	Schrauben	verzinkt			P.E.	Krt.
					Art.-Nr./€				
Befestigungs-Set für Schutz-Türgriff-Garnituren (Griff/Griff)	37-47	10	120	M6 x 50 M6 x 55	<b>12119088</b> <b>9,92</b>			1	10
	47-57	10	130	M6 x 60 M6 x 65	12119095 <b>10,30</b>			1	10
	57-67	10	140	M6 x 70 M6 x 75	12119106 <b>10,55</b>			1	10
	67-77	10	150	M6 x 80 M6 x 85	12119118 <b>10,81</b>			1	10
	77-87	10	160	M6 x 90 M6 x 95	12119125 <b>14,84</b>			1	10
	87-97	10	170	M6 x 100 M6 x 105	12119131 <b>16,22</b>			1	10
	97-107	10	180	M6 x 110 M6 x 115	12119143 <b>17,73</b>			1	10
	107-117	10	190	M6 x 120 M6 x 125	12119155 <b>18,36</b>			1	10



### Befestigungs-Set Schutzb./Grt. m. Stahlanb. M6 (sichtbar, FDW-Profilstift)

HOPPE-Befestigungs-Set:

- Gewindeschrauben M6 nach **DIN 966-10.9** mit Kreuzschlitz-Linsen-Senkopf
- HOPPE-FDW-Profilstift mit Tellerfeder, Montage-Hülse und Innensechskant-Schlüssel
- für HOPPE-Schutz-Wechsel-Garnituren **ES0 (SK1)** mit den Knöpfen 78G, E86G und den Schildern 2440, E3440 und für Wechsel-Garnituren mit Stahlanbohrschutz, dem Knopf M76G und dem Schild M360; innen sichtbare Befestigung



Beschreibung			Stiftlänge	Schrauben	F69-Optik	P.E.	Krt.
					Art.-Nr./€		
Befestigungs-Set für Schutz-Wechsel-Garnituren und Wechsel-Garnituren mit Stahlanbohrschutz (Knopf/Griff)	57-62	8	100	M6	<b>1929946</b> <b>8,13</b>	1	10
	67-72	8	100	M6	1930031 <b>8,13</b>	1	10



### Befestigungs-Set FS-Schutzbeschlag M6 (verdeckt, FDW-Profilvollstift)

HOPPE-Befestigungs-Set:

- Gewindeschrauben M6 nach **DIN 965-10.9** mit Kreuzschlitz-Senkopf
- HOPPE-FDW-Profilvollstift mit Tellerfeder und Montage-Hülse
- für HOPPE-Feuerschutz-Schutz-Wechsel-Garnituren **ES1 (SK2)** mit den Knöpfen (E)61G, 76G, (E)86G und den Schildern (E)2210, (E)3310; verdeckte Befestigung

Beschreibung			Stiftlänge	Schrauben	verzinkt	P.E.	Krt.
					Art.-Nr./€		
Befestigungs-Set für FS-Schutz-Wechsel-Garnituren (Knopf/Griff)	42-47	9	80	M6 x 55	<b>10798028</b> <b>7,53</b>	1	10
	47-52	9	80	M6 x 60	10798044 <b>7,53</b>	1	10
	52-57	9	90	M6 x 65	10798052 <b>7,81</b>	1	10
	57-62	9	90	M6 x 70	10798079 <b>7,81</b>	1	10
	62-67	9	100	M6 x 75	10798159 <b>8,00</b>	1	10
	67-72	9	100	M6 x 80	10798167 <b>8,00</b>	1	10
	72-77	9	110	M6 x 85	10798175 <b>8,19</b>	1	10
	77-82	9	110	M6 x 90	10798239 <b>11,21</b>	1	10
	82-87	9	120	M6 x 95	10798247 <b>11,21</b>	1	10
	87-92	9	120	M6 x 100	10798255 <b>11,68</b>	1	10
	92-97	9	130	M6 x 105	10798263 <b>12,25</b>	1	10



## Befestigungs-Set FS-Schutzbeschlag M6 (verdeckt, Profilverstift)

HOPPE-Befestigungs-Set:

- Gewindeschrauben M6 nach **DIN 965-10.9** mit Kreuzschlitz-Senkkopf
- HOPPE-Profilverstift
- für HOPPE-Feuerschutz-Schutz-Türgriff-Garnituren **ES1 (SK2)** mit den Schildern (E)2210, (E)3310; verdeckte Befestigung

Beschreibung			Stiftlänge	Schrauben	verzinkt			P.E.	Krt.
					Art.-Nr./€				
Befestigungs-Set für FS-Schutz-Türgriff-Garnituren (Griff/Griff)	42-47	9	125	M6 x 55	<b>10798386</b> <b>8,54</b>			1	10
	47-52	9	125	M6 x 60	10798394 <b>8,54</b>			1	10
	52-57	9	135	M6 x 65	10798407 <b>8,82</b>			1	10
	57-62	9	135	M6 x 70	10798415 <b>8,82</b>			1	10
	62-67	9	145	M6 x 75	10798423 <b>9,01</b>			1	10
	67-72	9	145	M6 x 80	10798431 <b>9,01</b>			1	10
	72-77	9	155	M6 x 85	10798440 <b>9,20</b>			1	10
	77-82	9	155	M6 x 90	10798458 <b>12,22</b>			1	10
	82-87	9	165	M6 x 95	10798466 <b>12,22</b>			1	10
	87-92	9	165	M6 x 100	10798474 <b>12,69</b>			1	10
	92-97	9	175	M6 x 105	10800263 <b>13,26</b>			1	10



## Befestigungs-Set Kombi-Schutzbeschlag M5 (FDW-Vollstift abgesetzt)

HOPPE-Befestigungs-Set:

- Gewindeschrauben M5 nach **DIN 965-10.9** mit Kreuzschlitz-Senkkopf
- HOPPE-FDW-Vollstift mit Tellerfeder, Montage-Hülse und Demontage-Schlüssel
- für HOPPE-Kombi-Schutz-Wechsel-Garnituren **ES1 (SK2)** mit **HOPPE-Schnellstift**, verdeckte Befestigung

Beschreibung			Stiftlänge	Schrauben	verzinkt			P.E.	Krt.
					Art.-Nr./€				
Befestigungs-Set für Kombi-Schutz-Wechsel-Garnituren (Knopf/Griff)	42-47	8	80	M5	<b>3770342</b> <b>8,41</b>			1	10
	47-52	8	85	M5	3770351 <b>8,41</b>			1	10
	52-57	8	90	M5	3770377 <b>8,41</b>			1	10
	57-62	8	90	M5	3770385 <b>8,41</b>			1	10
	62-67	8	95	M5	3770393 <b>8,41</b>			1	10
	67-72	8	105	M5	3770406 <b>8,41</b>			1	10
	72-77	8	110	M5	3770422 <b>8,41</b>			1	10







### Befestigungs-Set Kombi-Schutzbeschlag M5 (FDW-Vollstift abgesetzt)

HOPPE-Befestigungs-Set:

- Gewindeschrauben M5 nach **DIN 965-10.9** mit Kreuzschlitz-Senkkopf
- HOPPE-FDW-Vollstift (abgesetzt von 10 auf 8 mm) mit Tellerfeder, Montage-Hülse und Demontage-Schlüssel
- für HOPPE-Kombi-Schutz-Wechsel-Garnituren **ES1 (SK2)** mit **HOPPE-Schnellstift**, verdeckte Befestigung

Beschreibung			Stiftlänge	Schrauben	verzinkt	P.E.	Krt.
					Art.-Nr./€		
Befestigungs-Set für Kombi-Schutz-Wechsel-Garnituren (Knopf/Griff)	42-47	10	80	M5	<b>3770465</b> <b>11,88</b>	1	10
	62-67	10	100	M5	3770529 <b>11,88</b>	1	10
	72-77	10	110	M5	3770545 <b>11,88</b>	1	10



### Befestigungs-Set Fenstergriff M5

Eisen-Gewindeschrauben-Set M5:

- nach **DIN 965-4.8** mit Kreuzschlitz-Senkkopf und Suchspitze
- für HOPPE-Fenstergriffe

Beschreibung	Menge	Schrauben	gelb verz.	P.E.	Krt.
			Art.-Nr./€		
Schrauben-Set für Fenstergriffe	2	M5 x 35	<b>6947790</b> <b>0,88</b>	1	50
		M5 x 40	6134431 <b>1,01</b>	1	50
		M5 x 45	6974901 <b>1,13</b>	1	50
		M5 x 50	2384597 <b>1,13</b>	1	50



### Befestigungs-Set Fenstergriff M5

Eisen-Gewindeschrauben-Set M5:

- nach **DIN 965-4.8** mit Kreuzschlitz-Senkkopf und selbstsichernder Beschichtung
- für HOPPE-Fenstergriffe

Beschreibung	Menge	Schrauben	vernickelt	P.E.	Krt.
			Art.-Nr./€		
Schrauben-Set für Fenstergriffe	2	M5 x 45	<b>11572012</b> <b>1,70</b>	1	1000
		M5 x 50	11575657 <b>2,08</b>	1	1000
		M5 x 55	11572516 <b>2,46</b>	1	1000



### Befestigungs-Set Balkon-/Fenstertür-Garnitur M5

Eisen-Gewindeschrauben-Set M5:

- nach **DIN 965-4.8** mit Kreuzschlitz-Senkkopf und Einstich, verkürzbar
- für HOPPE-Fenstertür-Rosetten-Garnituren

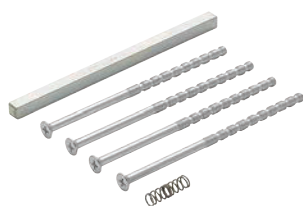

Beschreibung	Menge	Schrauben	verzinkt	P.E.	Krt.
			Art.-Nr./€		
Schrauben-Set für Fenstergriff-Rosetten-Garnituren	4	M5 x 110	<b>11966075</b> <b>7,56</b>	1	10



## Befestigungs-Set Balkon-/Fenstertür-Grt. M5 (Griff/Griff)

HOPPE-Befestigungs-Set:

- Gewindeschrauben M5 nach **DIN 965-4.8** mit Kreuzschlitz-Senkkopf und Einstich, verkürzbar
- HOPPE-Vollstift
- Druckfeder für Griffkern der Innenseite
- für HOPPE-Fenstergriff-Rosetten-Garnituren (Griff/Griff)

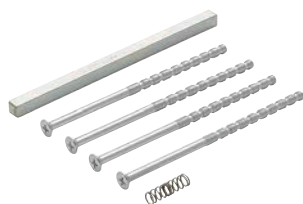

Beschreibung			Stiftlänge	Schrauben	verzinkt			P.E.	Krt.
					Art.-Nr./€				
Befestigungs-Set für Fenstergriff-Rosetten-Garnituren (Griff/Griff)	53-63	7	115	M5 x 110	<b>11751010</b> <b>8,06</b>			1	25
	63-73	7	125	M5 x 110	11712557 <b>8,06</b>			1	25
	73-83	7	135	M5 x 110	11712570 <b>8,06</b>			1	25
	83-93	7	145	M5 x 110	11712582 <b>8,06</b>			1	25
	93-103	7	155	M5 x 110	11712594 <b>8,06</b>			1	25



## Befestigungs-Set Balkon-/Fenstertür-Grt. M5 (Kurzhalssgriff/Griff)

HOPPE-Befestigungs-Set:

- Gewindeschrauben M5 nach **DIN 965-4.8** mit Kreuzschlitz-Senkkopf und Einstich, verkürzbar
- HOPPE-Vollstift
- Druckfeder für Griffkern der Innenseite
- für HOPPE-Fenstergriff-Rosetten-Garnituren (Kurzhalssgriff/Griff)



Beschreibung			Stiftlänge	Schrauben	verzinkt			P.E.	Krt.
					Art.-Nr./€				
Befestigungs-Set für Fenstergriff-Rosetten-Garnituren (Kurzhalssgriff/Griff)	53-63	7	100	M5 x 110	<b>11751022</b> <b>8,06</b>			1	25
	63-73	7	110	M5 x 110	11712478 <b>8,06</b>			1	25
	73-83	7	120	M5 x 110	11712454 <b>8,06</b>			1	25
	83-93	7	130	M5 x 110	11712491 <b>8,06</b>			1	25
	93-103	7	140	M5 x 110	11712515 <b>8,06</b>			1	25



## Befestigungs-Set HS-Garnitur M6 (Griff/Griff)

HOPPE-Befestigungs-Set:

- Gewindeschrauben M6 nach **DIN 965-10.9** mit Kreuzschlitz-Senkkopf
- HOPPE-Vollstift, abgerundet
- für HOPPE-Hebe-Schiebetür-Garnituren (Griff/Griff)

Beschreibung			Schrauben	verzinkt Art.-Nr./€		P.E.	Krt.
Befestigungs-Set für Hebe-Schiebetür-Garnituren (Griff/Griff)	35-40	10 x 88	M6 x 55	<b>11601036</b> <b>6,27</b>		1	10
	40-45	10 x 93	M6 x 60	11601048 <b>6,27</b>		1	10
	45-50	10 x 98	M6 x 65	11601413 <b>6,46</b>		1	10
	50-55	10 x 103	M6 x 70	11601055 <b>6,46</b>		1	10
	55-60	10 x 108	M6 x 75	11600901 <b>6,58</b>		1	10
	60-65	10 x 113	M6 x 80	11600925 <b>6,58</b>		1	10
	65-70	10 x 118	M6 x 85	11600949 <b>6,71</b>		1	10
	70-75	10 x 123	M6 x 90	11600950 <b>8,72</b>		1	10
	75-80	10 x 128	M6 x 95	11600962 <b>8,72</b>		1	10
	80-85	10 x 133	M6 x 100	11600974 <b>9,04</b>		1	10
	85-90	10 x 138	M6 x 105	11600998 <b>9,42</b>		1	10
	90-95	10 x 143	M6 x 110	11601437 <b>10,17</b>		1	10
	95-100	10 x 148	M6 x 115	11601000 <b>10,17</b>		1	10
	100-105	10 x 153	M6 x 120	11601450 <b>10,49</b>		1	10
	105-110	10 x 158	M6 x 125	11601012 <b>10,49</b>		1	10



## Befestigungs-Set HS-Garnitur M6 (Muschel/Griff)

Eisen-Gewindeschrauben-Set M6:

- nach **DIN 965-10.9** mit Kreuzschlitz-Senkkopf
- für HOPPE-Hebe-Schiebetür-Garnituren (Muschel/Griff)

Beschreibung		Menge	Schrauben	verzinkt			P.E.	Krt.
				Art.-Nr./€				
Schrauben-Set für Hebe-Schiebetür-Garnituren (Muschel/Griff)	35-40	2	M6 x 45	<b>11601589</b>			1	10
		2	M6 x 50	<b>3,53</b>				
	40-45	2	M6 x 50	11601619			1	10
		2	M6 x 55	<b>4,16</b>				
	45-50	2	M6 x 55	11601632			1	10
		2	M6 x 60	<b>3,53</b>				
	50-55	2	M6 x 60	11601644			1	10
		2	M6 x 65	<b>4,91</b>				
	55-60	2	M6 x 65	11601668			1	10
		2	M6 x 70	<b>3,53</b>				
	60-65	2	M6 x 70	11601681			1	10
		2	M6 x 75	<b>5,17</b>				
	65-70	2	M6 x 75	11601693			1	10
		2	M6 x 80	<b>3,53</b>				
	70-75	2	M6 x 80	11602028			1	10
		2	M6 x 85	<b>6,30</b>				
	75-80	2	M6 x 85	11602035			1	10
		2	M6 x 90	<b>7,56</b>				
80-85	2	M6 x 90	11602041			1	10	
	2	M6 x 95	<b>7,56</b>					
85-90	2	M6 x 95	11602053			1	10	
	2	M6 x 100	<b>8,19</b>					
90-95	2	M6 x 100	11602077			1	10	
	2	M6 x 105	<b>8,95</b>					
95-100	2	M6 x 105	11602089			1	10	
	2	M6 x 110	<b>10,46</b>					
100-105	2	M6 x 110	11602090			1	10	
	2	M6 x 115	<b>10,46</b>					
105-110	2	M6 x 115	11602107			1	10	
	2	M6 x 120	<b>11,09</b>					

Passende Stifte für Hebe-Schiebetür-Garnituren siehe S. 806.



## Blindsteckmutter M5

Eisen-Blindsteckmutter M5:

- für die Befestigung der (E)44er-, (E/K/M)55er-HOPPE-Schmalrosetten (außer Klebe- und Schieberosetten) an Aluminium-Profiltüren

Beschreibung	Ø	Schrauben	verzinkt	P.E.	Krt.
			Art.-Nr./€		
Blindsteckmutter, Stück	10	M5 x 20	<b>1930277</b> <b>2,61</b>	10	50

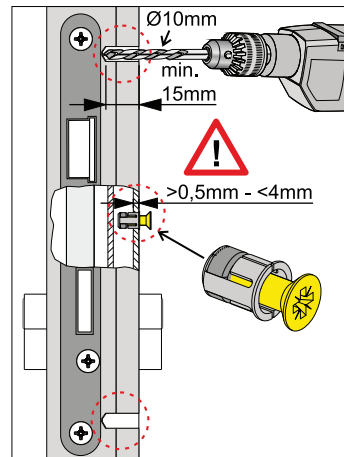

## Blindsteckmutter M6

Eisen-Blindsteckmutter M6:

- für die Befestigung von HOPPE-Schmalschild-Türgriff-Halbgarnituren an Aluminium-Profiltüren

Beschreibung	Ø	Schrauben	verzinkt	P.E.	Krt.
			Art.-Nr./€		
Blindsteckmutter, Stück	10	M6 x 20	<b>1955221</b> <b>2,61</b>	10	50

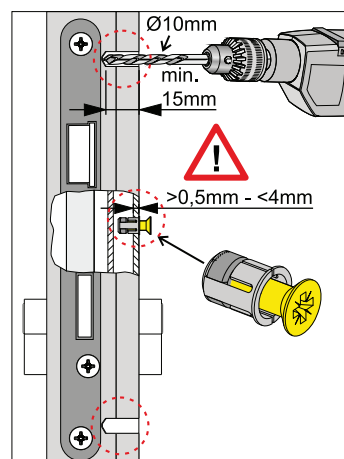



## Spreiznocken M5

Eisen-Spreiznocken M5:

- für die Befestigung der (E)44er-, (E/K/M)55er-HOPPE-Schmalrosetten (außer Klebe- und Schieberosetten) an Kunststoff-Profilüren

Beschreibung	Ø	Schrauben	verzinkt				P.E.	Krt.
			Art.-Nr./€					
Spreiznocken, Stück	10	M5 x 20	<b>1955239</b>	<b>2,61</b>			10	50

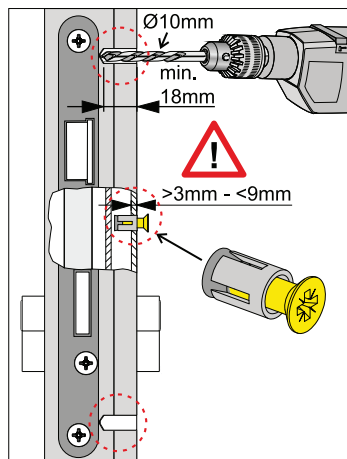

## Spreiznocken M6

Eisen-Spreiznocken M6:

- für die Befestigung von HOPPE-Schmallschild-Türgriff-Halbgarnituren an Kunststoff-Profilüren

Beschreibung	Ø	Schrauben	verzinkt				P.E.	Krt.
			Art.-Nr./€					
Spreiznocken, Stück	10	M6 x 20	<b>1930285</b>	<b>2,61</b>			10	50

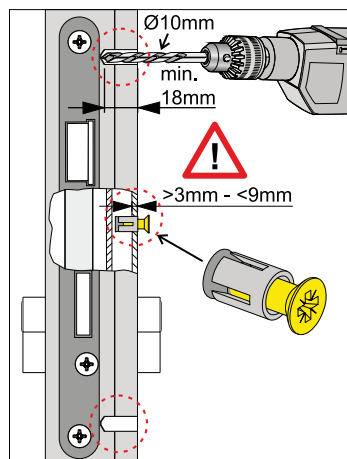



## Dübel

HOPPE-Kunststoff-Dübel:

- für die Befestigung der (E)44er-, (E/K/M)55er-HOPPE-Schmalrosetten (außer Feuerschutz-, Klebe- und Schieberosetten) und HOPPE-Schmalschild-Türgriff-Halbgeräten an Aluminium-, Holz- und Kunststoff-Profilröhren; nicht geeignet für Aluminium-Einkammer-Profile

Beschreibung	Ø	Länge	Natur	P.E.	Krt.
			Art.-Nr./€		
Dübel, Stück	10	20	<b>10807449</b> <b>0,35</b>	10	50

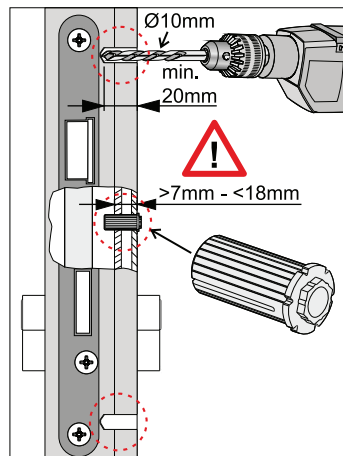

## Nocken-Aufsteckring

HOPPE-Kunststoff-Nocken-Aufsteckring:

- für HOPPE-Fenstergriff-Rosetten zur Vergrößerung des Nocken-Durchmessers

Beschreibung	Ø	schwarz	P.E.	Krt.
Nocken-Aufsteckring, Stück	10/12	<b>524655</b> <b>0,16</b>	50	50

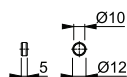



## Distanzplatte (für U26)

HOPPE-Kunststoff-Distanzplatte:

- für die Sockelerhöhung um 4 mm von HOPPE-Fenstergriffen mit der Rosette U26

Beschreibung				F7501	F9003			P.E.	Krt.
				Art.-Nr./€	Art.-Nr./€				
Distanzplatte für U26, Stück				<b>1885226</b> <b>1,07</b>	767274 <b>0,98</b>			1	10

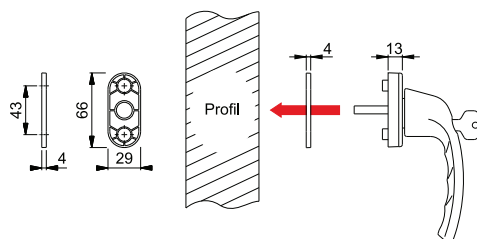

F7501 = für F1  
F9003 = für F9016





# Übersicht Präsentations-Systeme



## Wand-Präsentation

Seite 844



## Dreieck-Säule

Seite 844



## Muster-Tafeln

Seite 846



## Muster-Klötze

Seite 846



## Muster-Koffer

Seite 847



## Muster-Tafeln mit Sonderformat

Seite 847



## Lose Muster

Seite 848







## Wand-Präsentation

HOPPE-Wand-Präsentation:

- Rahmen: 1 Basis-Element aus Metall zur Aufnahme der Muster-Tafeln
- Muster-Tafeln: Polarkiefer-Dekor, mit Beschlägen, Schloss-Mechanismus bei Türgriff-Garnituren
- Informations-Elemente: im Kopfteil

Beschreibung	Präsentat.- Einheiten	Maße					P.E.	Krt.
			Art.-Nr./€					
Wand-Präsentation, Stück	9 (1 x 9)	B28 x H120 cm	<b>2723712</b> <b>466,39</b>				1	1

## Dreieck-Säule

HOPPE-Dreieck-Säule:

- Bodenplatte mit dreiseitigem Sockel
- Rahmen: 3 Basis-Elemente aus Metall zur Aufnahme der Muster-Tafeln
- Muster-Tafeln: Polarkiefer-Dekor, mit Beschlägen, Schloss-Mechanismus bei Türgriff-Garnituren
- Informations-Elemente: im Kopfteil
- Dispenser: für Broschüren in DIN-lang

Beschreibung	Präsentat.- Einheiten	Maße					P.E.	Krt.
			Art.-Nr./€					
Dreieck-Säule, Stück	27 (3 x 9)	B64 x H198 cm	<b>2653435</b> <b>1.848,19</b>				1	1



## Muster-Tafeln M1-M6 (Polarkiefer)



HOPPE-Muster-Tafel:

- Muster-Tafel: Polarkiefer-Dekor, mit Beschlag, Schloss-Mechanismus bei Türgriff-Garnituren
- Beschriftung: Etiketten mit Serienname, Modell-Bezeichnung, Produktlinie, Spezial- und Produktattributen
- Aufhängung: einzigartiges System mit Kunststoff-Nocken zum einfachen und schnellen Ein- und Aushängen in die Rahmen der Präsentations-Systeme

Beschreibung	Präsentat.- Einheiten	Maße	Art.-Nr./€				P.E.	Krt.
Muster-Tafel M1, Stück	1	B24 x H8,5 cm	<b>11592072</b> <b>59,81</b>				1	1
Muster-Tafel M2, Stück	2	B24 x H18,5 cm	11592199 <b>110,30</b>				1	1
Muster-Tafel M3, Stück	3	B24 x H28,5 cm	11592369 <b>162,11</b>				1	1
Muster-Tafel M4, Stück	4	B24 x H38,5 cm	11592370 <b>208,59</b>				1	1
Muster-Tafel M5, Stück	5	B24 x H48,5 cm	11592497 <b>259,08</b>				1	1
Muster-Tafel M6, Stück	6	B24 x H58,5 cm	11592989 <b>310,89</b>				1	1

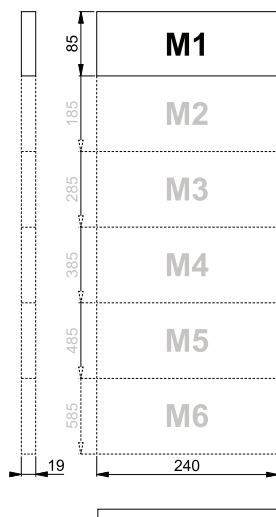

## Muster-Tafel



HOPPE-Muster-Tafel:

- rechteckige, schräge Muster-Tafel mit Fuß, Polarkiefer-Dekor, mit Beschlag, Schloss-Mechanismus bei Türgriff-Garnituren

Beschreibung	Maße	Art.-Nr./€				P.E.	Krt.
Muster-Tafel, Stück	B19 x H28 cm	<b>2079074</b> <b>77,04</b>				1	1

## Objekt-Muster-Tafel



HOPPE-Objekt-Muster-Tafel:

- rechteckige Muster-Tafel mit Aufsteller, Polarkiefer-Dekor, Schloss-Mechanismus bei Türgriff-Garnituren
- flexible Bestückung

Beschreibung	Maße	Art.-Nr./€				P.E.	Krt.
Objekt-Muster-Tafel, Stück	B29 x H42 cm	<b>1775668</b> <b>159,43</b>				1	1



## Fenstergriff-Muster-Tafel

HOPPE-Fenstergriff-Muster-Tafel:

- rechteckige Muster-Tafel mit Aufsteller und Tragegriff, 10 Fenstergriffe

Beschreibung	Maße	Art.-Nr./€				P.E.	Krt.
Fenstergriff-Muster-Tafel, Stück	B83 x H48 cm	<b>1775650</b>				1	1
		<b>488,97</b>					



## PLEXIGLAS®-Muster-Tafel

HOPPE-PLEXIGLAS®-Muster-Tafel:

- rechteckige Muster-Tafel mit Beschlag, Rückholfeder-Mechanismus bei Türgriff-Garnituren

Beschreibung	Maße	Art.-Nr./€				P.E.	Krt.
PLEXIGLAS®-Muster-Tafel, Stück	B19 x H28 cm	<b>2119241</b>				1	1
		<b>91,68</b>					



## Secustik®-Muster mit VarioFit®

HOPPE-**Secustik**®-Muster mit **VarioFit**®:

- rechteckige PLEXIGLAS®-Muster-Tafel mit Fuß, **Secustik**®-Fenstergriff mit **VarioFit**®

Beschreibung	Maße	Art.-Nr./€				P.E.	Krt.
Fenstergriff-Muster, Stück	B12 x H22,5 cm	<b>3775899</b>				1	1
		<b>57,13</b>					



## Fenstergriff-Muster

HOPPE-Fenstergriff-Muster:

- Fensterprofil aus Kunststoff mit Fuß, Fenstergriff

Beschreibung	Maße	Art.-Nr./€				P.E.	Krt.
Fenstergriff-Muster, Stück	B8 x H31 cm	<b>1775844</b>				1	1
		<b>90,36</b>					



## Fenstergriff-Muster

HOPPE-Fenstergriff-Muster:

- Fensterprofil aus Holz mit Fuß, Fenstergriff

Beschreibung	Maße	Art.-Nr./€				P.E.	Krt.
Fenstergriff-Muster, Stück	B8 x H31 cm	<b>1775879</b>				1	1
		<b>118,27</b>					



## Schiebetür-Set-Muster-Klotz

HOPPE-Schiebetür-Set-Muster-Klotz:

- rechteckiger Türausschnitt (Stumpftür) in Polarkiefer-Dekor mit Fuß, Schiebetür-Set und Schloss

Beschreibung	Maße	Art.-Nr./€				P.E.	Krt.
Schiebetür-Set-Muster-Klotz, Stück	B20 x H30 cm	<b>646098</b>				1	1
		<b>138,17</b>					



### Muster-Klotz

HOPPE-Muster-Klotz:

- Türausschnitt (Stumpftür) in halber Sechseck-Form mit Fuß, Türausschnitt in Polarkiefer, Türgriff-Garnitur und Schloss

Beschreibung	Maße					P.E.	Krt.
		Art.-Nr./€					
Muster-Klotz, Stück	B21 x H32 cm	<b>2107400</b> <b>138,17</b>				1	1



### SecuSan®-Muster-Klotz

HOPPE-**SecuSan®**-Muster-Klotz:

- Türausschnitt (Stumpftür) in halber Sechseck-Form mit Fuß, Türausschnitt in Weiß, **SecuSan®**-Türgriff-Garnitur und Schloss

Beschreibung	Maße					P.E.	Krt.
		Art.-Nr./€					
SecuSan®-Muster-Klotz, Stück	B21 x H32 cm	<b>3729382</b> <b>138,17</b>				1	1



### Muster-Koffer

HOPPE-Muster-Koffer:

- Koffer: Kunststoff, Schaumstoff-Einlagen zur Aufnahme der Muster
- Muster-Tafeln: Polarkiefer-Dekor, mit Beschlägen, Schloss-Mechanismus bei Türgriff-Garnituren

Beschreibung	Maße					P.E.	Krt.
		Art.-Nr./€					
Muster-Koffer, Stück	B53,5 x T43,5 x H13 cm	<b>2760249</b> <b>362,73</b>				1	1



### Fenstergriff-Muster-Koffer

HOPPE-Fenstergriff-Muster-Koffer:

- Koffer: Metall/Kunststoff, Schaumstoff-Einlagen zur Aufnahme der Muster
- Muster: 3 Leisten aus Holz, 1 Fuß aus Holz für die Leisten, 10 Fenstergriffe

Beschreibung	Maße					P.E.	Krt.
		Art.-Nr./€					
Fenstergriff-Muster-Koffer, Stück	B44,5 x T34 x H15,5 cm	<b>2530321</b> <b>476,72</b>				1	1



### Muster-Tafeln mit Sonderformat

Muster-Tafeln mit Sonderformat:

- in individuellen Wunschgrößen

Beschreibung	Maße					P.E.	Krt.
		Art.-Nr./€					
Muster-Tafeln mit Sonderformat, Stück	Bitte angeben!	<b>1775730</b> -				1	1

\* Kosten-Beteiligung nach Absprache.



## Kunden-Muster-Tafeln

Kunden-Muster-Tafeln:

- Muster-Tafeln, die uns von Ihnen zur Bestückung zugesendet werden

Beschreibung		Maße					P.E.	Krt.
			Art.-Nr./€					
Kunden-Muster-Tafeln, Stück		Bitte angeben!	<b>1775713</b> -				1	1

\* Kosten-Beteiligung  
nach Absprache.

## Lose Muster

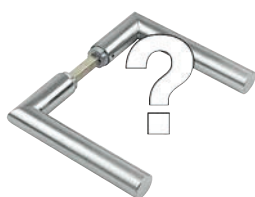

Beschreibung		Maße					P.E.	Krt.
			Art.-Nr./€					
Lose Muster, Stück			<b>1779731</b> -				1	1

\* Kosten-Beteiligung  
nach Absprache.







## Lieferhinweise

Seite 851



## Allgemeine Verkaufsbedingungen

Seite 852

1. Produktinforma
2. Fehlgebrauch
3. Produktleistung
4. Produktwartung
5. Informations- u
6. Anwendung für

## Produkthaftung

Seite 860

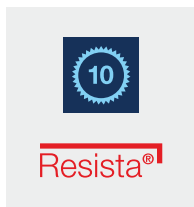

## Garantie-Erklärungen

Seite 863



## Nutzungs-Bedingungen

Seite 868

Produktlinien
<b>Serienname</b>
duravert®
Athinal
Bergen
Melbourne

## Produkt-übersicht

Seite 870



## Farbkarte

Seite 872

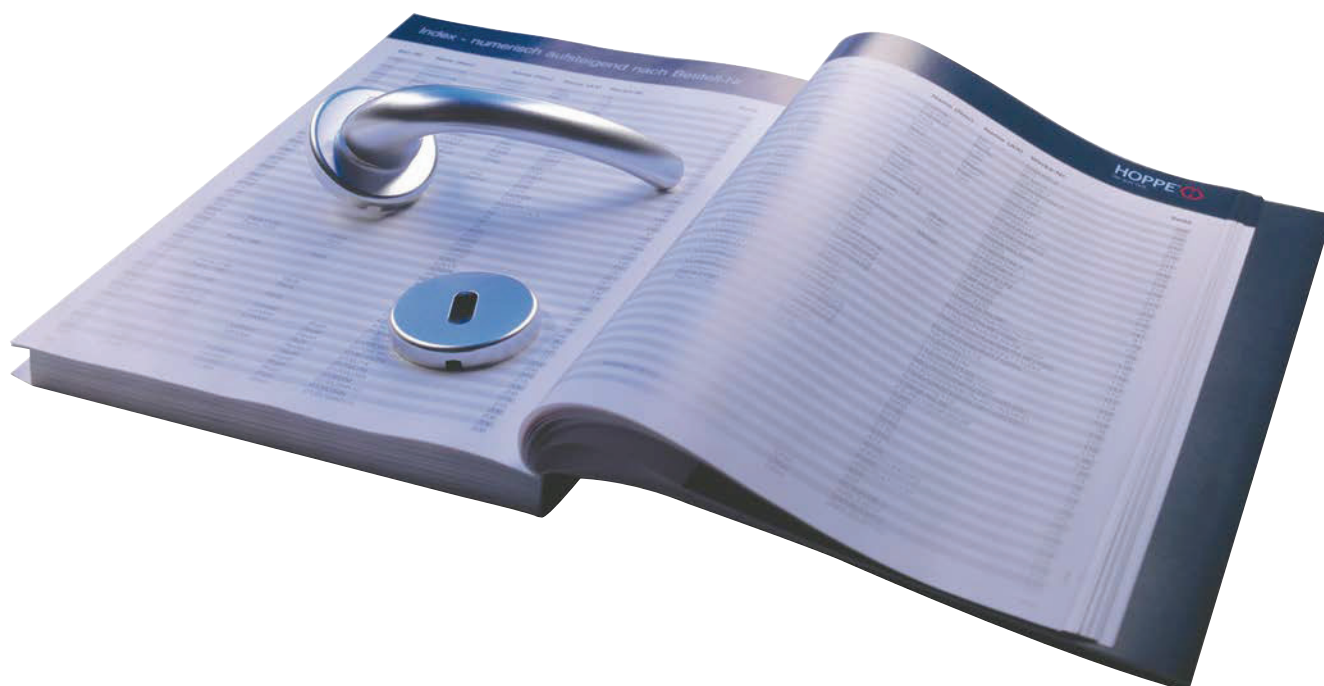

## Bestellmengen ...

... sind auf die angegebenen Packeinheiten (P.E.) und Kartons auszurichten! Artikel der Produktlinie duranorm® können nur in kompletten Packeinheiten abgegeben werden.

F1	F2		P.E.	Krt.
Art.-Nr./€	Art.-Nr./€		1	10
1234567 <b>123,45</b>	1234567 <b>123,45</b>			
1234567 <b>123,45</b>	1234567 <b>123,45</b>		1	10

## Mindestbestellwert ...

... beträgt pro Auftrag **200,00 €** (netto). Bei Aufträgen unter **200,00 €** (netto) wird ein Mindermengenzuschlag von **25,00 €** (netto) erhoben.

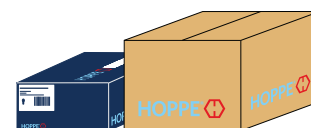

mind. **200,00 €** (netto)

## Bruttopreise ...

... sind in € angegeben und gelten zuzüglich MwSt. als Preisempfehlung für den Endgebraucher. Die Ausgabe 2025 ersetzt alle vorhergehenden Preislisten und Einkaufsinformationen.

F1	F2		P.E.	Krt.
Art.-Nr./€	Art.-Nr./€		1	10
1234567 <b>123,45</b>	1234567 <b>123,45</b>			
1234567 <b>123,45</b>	1234567 <b>123,45</b>		1	10

## Passende Schrauben ...

... werden zu fast allen HOPPE-Markenbeschlägen standardmäßig mitgeliefert.



## Aufträge ...

... werden unter Zugrundelegung der „Allgemeinen Verkaufsbedingungen“ (siehe S. 852) notiert.

## Produkthaftung ...

... von Beschlagsystemen für Türen und Fenster. Bitte beachten Sie die Ausführungen zu diesem Thema (siehe S. 860).

## Garantie-Erklärungen ...

... zu den Themen Resista® und Funktions-Garantie. Bitte beachten Sie die Ausführungen zu diesen Themen (siehe S. 863).

(Stand 12/2024)



**Resista®**

## Allgemeine Verkaufsbedingungen

### § 1 Allgemeines – Geltungsbereich

1. Unsere Verkaufsbedingungen gelten ausschließlich; entgegenstehende oder von unseren Verkaufsbedingungen abweichende Bedingungen des Bestellers erkennen wir nicht an, es sei denn, wir hätten ausdrücklich schriftlich ihrer Geltung zugestimmt. Unsere Verkaufsbedingungen gelten auch dann, wenn wir in Kenntnis entgegenstehender oder von unseren Verkaufsbedingungen abweichender Bedingungen des Bestellers die Lieferung an den Besteller vorbehaltlos ausführen.
2. Alle Vereinbarungen, die zwischen uns und dem Besteller zwecks Ausführungen dieses Vertrages getroffen werden, sind in diesem Vertrag schriftlich niederzulegen.
3. Unsere Verkaufsbedingungen gelten nur gegenüber Unternehmen im Sinne des § 14 BGB.
4. Unsere Verkaufsbedingungen gelten auch für alle künftigen Geschäfte mit dem Besteller, auch wenn bei künftigen Geschäften nicht besonders auf die Geltung der Allgemeinen Verkaufsbedingungen hingewiesen wurde.

### § 2 Angebot – Angebotsunterlagen

1. Unsere Angebote sind in jeder Hinsicht für uns freibleibend.
2. Ist die Bestellung als Angebot gem. § 145 BGB zu qualifizieren, so können wir dieses innerhalb von 4 Wochen annehmen.
3. An Abbildungen, Zeichnungen, Kalkulationen und sonstigen Unterlagen behalten wir uns Eigentums- und Urheberrechte vor; sie dürfen Dritten nicht zugänglich gemacht werden. Dies gilt insbesondere für solche schriftlichen Unterlagen, die als „vertraulich“ bezeichnet sind. Vor ihrer Weitergabe an Dritte bedarf der Besteller unserer ausdrücklichen schriftlichen Zustimmung. Mit den Lieferungen der Bild- und Zeichnungsdaten erhält der Besteller die Nutzungs-Bedingungen (siehe S. 868) der HOPPE Holding AG, CH-7537 Müstair – in seiner jeweils geltenden Fassung ausgehändigt. Der Besteller ist mit der Geltung dieser Nutzungs-Bedingungen einverstanden.

### § 3 Bestätigungen

1. Die uns erteilten Aufträge sind erst dann für uns bindend, wenn sie von uns schriftlich oder in elektronischer Form bestätigt sind.
2. Eine Anfechtung unsererseits wegen Irrtums gilt auch dann noch als rechtzeitig, wenn sie nicht unverzüglich, aber in angemessener Frist seit Entdeckung des Anfechtungsgrundes erfolgt.

### § 4 Preise

1. Sofern sich aus der Auftragsbestätigung nichts anderes ergibt, gelten unsere Preise „ab Werk“, ausschließlich transportbedingte Verpackung; diese wird gesondert in Rechnung gestellt.

**2.** Wir behalten uns das Recht vor, unsere Preise entsprechend zu erhöhen, wenn nach Abschluss des Vertrages Kostenerhöhungen, insbesondere aufgrund von Tarifaufschlägen oder Materialpreissteigerungen, eintreten. Diese werden wir dem Besteller auf Verlangen nachweisen.

**3.** Die gesetzliche Mehrwertsteuer ist nicht in unseren Preisen eingeschlossen; sie wird in gesetzlicher Höhe am Tag der Rechnungsstellung in der Rechnung gesondert ausgewiesen.

## **§ 5 Versand**

**1.** Wird die Ware auf Wunsch des Abnehmers diesem zugeschickt, so geht spätestens mit Verlassen des Werkes/Lagers die Gefahr des zufälligen Unterganges und der zufälligen Verschlechterung der Ware auf den Abnehmer über. Ist die Ware versandbereit und verzögert sich die Versendung oder Abnahme aus Gründen, die der Abnehmer zu vertreten hat, so geht die Gefahr mit dem Zugang der Anzeige der Versandbereitschaft auf den Abnehmer über.

**2.** Die Versandkosten trägt der Abnehmer. Verpackung wird zum Selbstkostenpreis berechnet und nicht zurückgenommen.

## **§ 6 Bezahlung**

**1.** Rechnungen werden auf den Tag der Anlieferung oder des Versandes ausgestellt. Die in der Rechnung ausgewiesene Forderung ist sofort fällig und zahlbar innerhalb von 30 Tagen netto ohne Abzug. Maßgeblich für den Beginn dieser Frist ist das auf der Rechnung ausgewiesene Datum. Bei Zahlung innerhalb von 10 Tagen ab Rechnungszugang gewähren wir 3 % Skonto vom Nettorechnungsbetrag, soweit nichts anderes vereinbart. Ein Skontoabzug von neuen Rechnungen ist unzulässig, soweit ältere Rechnungen noch unbeglichen sind.

**2.** Mit nicht rechtskräftig festgestellten oder von uns nicht anerkannten Gegenansprüchen kann der Abnehmer weder aufrechnen noch wegen dieser Ansprüche ein Zurückbehaltungsrecht geltend machen. Außerdem ist er zur Ausübung eines Zurückbehaltungsrechtes nur insoweit befugt, als sein Gegenanspruch auf dem gleichen Vertragsverhältnis beruht.

**3.** Bei Überschreitung des Zahlungszieles von 30 Tagen ab Rechnungsdatum sind vom Tage der Überschreitung an Zinsen von acht Prozentpunkten über dem jeweiligen Basiszins nach § 247 BGB zu zahlen. Für ausgebrachte Mahnungen werden je Mahnung 3,00 Euro in Rechnung gestellt.

Wechsel werden nur erfüllungshalber ohne Gewähr für Protest sowie nur nach Vereinbarung und unter der Voraussetzung ihrer Diskontierbarkeit angenommen. Diskontspesen werden vom Tag der Fälligkeit des Rechnungsbetrages an berechnet. Alle unsere Forderungen – einschließlich derjenigen, für die wir Wechsel in Zahlung genommen haben – werden sofort fällig, wenn die Zahlungsbedingungen nicht eingehalten oder uns nach dem jeweiligen Vertragsabschluss genaue Anhaltspunkte bekannt werden, die die Kreditwürdigkeit des Käufers mindern. Ferner sind wir in einem solchen Fall berechtigt, unsere noch ausstehenden Leistungen so lange zu verweigern, bis die Gegenleistung bewirkt oder Sicherheit für sie geleistet ist. Wir können außerdem die Weiterveräußerung der unter Eigentumsvorbehalt gelieferten Waren untersagen und deren Rückgabe verlangen.

## § 7 Lieferzeit, Höhere Gewalt, Arbeitskampfmaßnahmen

1. Verabredete oder mitgeteilte Liefertermine werden möglichst eingehalten, sind aber unverbindlich.

2. Wenn wir als Zulieferer an der Erfüllung unserer Verpflichtungen durch Eintritt von unvorhersehbaren Umständen (Höhere Gewalt) gehindert werden, die wir trotz der nach den Umständen des Falles zumutbaren Sorgfalt nicht abwenden konnten (z. B. Betriebsstörung oder Verzögerung in der Anlieferung wesentlicher Roh- und Werkstoffe), so verlängert sich, wenn die Lieferung oder Leistung nicht unmöglich wird, die Lieferfrist in angemessenem Umfang. Wird durch die vorgenannten Umstände die Lieferung oder Leistung unmöglich, so werden wir von der Lieferungsverpflichtung frei. Eine angemessene Verlängerung der Lieferfrist gilt auch im Falle des rechtmäßigen Streiks und der rechtmäßigen Aussperrung. Handelt es sich um einen rechtswidrigen Streik mit der Folge einer Betriebsstörung, so gilt das Vorstehende hinsichtlich der Verzögerung, wenn bzw. soweit der rechtswidrige Streik nicht durch umgehend einzuleitende rechtliche Maßnahmen unsererseits abgewendet werden konnte.

Verlängert sich in den vorgenannten Fällen die Lieferzeit oder werden wir wegen der Unmöglichkeit der Leistung von der Lieferverpflichtung befreit, so entfallen etwaige hieraus hergeleitete Schadensersatzansprüche des Bestellers. Treten die oben genannten Umstände beim Besteller ein, so gilt das gleiche für seine Abnahmepflicht.

Die Rechte aus § 326 Abs. 4 und 5 BGB bleiben jeweils unberührt. Auf die Bestimmungen in diesem Absatz kann sich die Vertragspartei nicht berufen, die ein Übernahme-, Vorsorge- oder Abwendungsverschulden trifft, das für die Leistungsstörung ursächlich ist.

3. Hindernisse der in voranstehendem Absatz genannten Art hat die betroffene Vertragspartei dem Vertragspartner unverzüglich mitzuteilen. Unterlässt sie dies, treten die sie begünstigenden Rechtsfolgen nicht ein.

## § 8 Mängelrüge, Haftung insbesondere Mängelhaftung und Retourelieferungen

1. Unsere Mängelhaftung setzt voraus, dass der Besteller seinen nach den Regeln des Handelskaufes geschuldeten Untersuchungs- und Rügepflichten ordnungsgemäß nachgekommen ist. Die Feststellung von Mängeln muss der Besteller unverzüglich, bei nicht erkennbaren Mängeln unverzüglich nach Erkennbarkeit schriftlich mitteilen. Der Besteller wird bei Waren, die in eine andere Sache eingebaut oder an eine andere Sache angebracht werden sollen, vor dem Einbau oder der Anbringung eine erneute Untersuchung auf erkennbare Mängel vornehmen, es sei denn diese Untersuchung ist dem Besteller nicht zumutbar. Unterbleibt die Mängelanzeige gilt die Ware insoweit als genehmigt.

2. Im Falle berechtigter Mängelrügen steht uns zunächst ein Nacherfüllungsrecht zu, wobei wir nach eigener Wahl die Beseitigung des Mangels oder die Nachlieferung vornehmen können. Ansprüche des Bestellers wegen der zum Zweck der Nacherfüllung erforderlichen Aufwendungen, insbesondere Transport-, Wege-, Arbeits- und Materialkosten, sind ausgeschlossen, soweit die Aufwendungen sich erhöhen, weil der Gegenstand der Lieferung nachträglich an einen anderen Ort als die Niederlassung des Bestellers verbracht worden ist, es sei denn, die Verbringung entspricht dem bestimmungsgemäßen Gebrauch.

**3.** Hat der Besteller die mangelhafte Ware gemäß ihrer Art und ihrem Verwendungszweck selbst oder durch einen beauftragten Dritten in eine andere Sache eingebaut oder an eine andere Sache angebracht, kann der Besteller Ersatz für die erforderlichen Aufwendungen für das Entfernen der mangelhaften und den Einbau oder das Anbringen der nachgebesserten oder gelieferten mangelfreien Ware („Aus- und Einbaukosten“) nur nach Maßgabe der folgenden Bestimmungen verlangen:

- a) Erforderlich sind nur solche Aufwendungen, die unmittelbar den Ausbau bzw. die Demontage der mangelhaften Waren und den Einbau bzw. das Anbringen identischer Waren betreffen, auf Grundlage marktüblicher Konditionen entstanden sind und uns vom Besteller durch Vorlage aussagekräftiger schriftlicher Belege nachgewiesen werden.
- b) Über die erforderlichen Aus- und Einbaukosten hinausgehende Forderungen des Bestellers, insbesondere Kosten für mangelbedingte Folgeschäden, wie z. B. entgangener Gewinn, Betriebsausfallkosten oder Mehrkosten für Ersatzbeschaffungen sind keine Aus- und Einbaukosten und daher nicht im Rahmen der Nacherfüllung gem. § 439 Abs. 3 BGB erstattungsfähig.
- c) Kein Aufwendungsersatz kann für solche Ein- und Ausbaukosten verlangt werden, die dadurch entstanden sind, dass der Besteller bereits während des Einbaus die Mangelhaftigkeit der Waren oder ernsthafte Anzeichen eines Mangels an den Waren erkannt hat und trotzdem mit dem weiteren Einbau der Waren nicht abgewartet hat. Unser Aufwendungsersatz beschränkt sich in diesem Fall auf die Aufwendungen für den Aus- und Wiedereinbau der Sachen in dem Stadium, in dem der Besteller den Mangel entdeckt hat.
- d) Eine Aufrechnung des Bestellers mit etwaigen Aufwendungsersatzansprüchen für Aus- und Einbaukosten ohne unsere Einwilligung ist ausgeschlossen. § 6.2 bleibt unberührt.
- e) Ein Vorschussrecht des Bestellers für Aus- und Einbaukosten besteht nicht.

**4.** Soweit die vom Besteller für die Nacherfüllung geltend gemachten Aufwendungen im Einzelfall, insbesondere im Verhältnis zum Kaufpreis der Ware in mangelfreiem Zustand und unter Berücksichtigung der Bedeutung der Vertragswidrigkeit, unverhältnismäßig sind, behalten wir uns das Recht vor, den Aufwendungsersatz zu verweigern. Eine Unverhältnismäßigkeit liegt jedenfalls regelmäßig dann vor, soweit die geltend gemachten Aufwendungen, insbesondere für Aus- und Einbaukosten einen Wert in Höhe von 150 % des (Netto-)Kaufpreises der Ware in mangelfreiem Zustand oder 200 % des mangelbedingten Minderwertes der Ware übersteigen.

**5.** Rückgriffsansprüche des Bestellers gegen uns gestützt auf § 445a BGB sind ausgeschlossen, sofern die Ware im weiteren Vertriebsweg nicht an einen Verbraucher verkauft worden ist. Die Vorschrift des § 478 Abs. 2 BGB bleibt unberührt.

**6.** Vor der Geltendmachung weiterer Rechte hat der Besteller schriftlich eine angemessene Fristsetzung mit Ablehnungsandrohung zu setzen. Dies gilt nicht, wenn wir zuvor die Nacherfüllung ausdrücklich abgelehnt haben. Ist die zu liefernde Sache nur der Gattung nach bestimmt, scheidet verschuldensunabhängige Schadenersatzansprüche jeglicher Art aus. Im Übrigen bestehen uns gegenüber Schadenersatzansprüche nur, wenn uns hinsichtlich des Schadeneintrittes grobe Fahrlässigkeit oder Vorsatz nachzuweisen ist; § 444 BGB bleibt unberührt.

Diese Beschränkung gilt nicht für Schäden aus der Verletzung des Lebens, des Körpers oder der Gesundheit, die auf einer fahrlässigen Pflichtverlet-

zung unsererseits oder einer vorsätzlichen oder fahrlässigen Pflichtverletzung eines gesetzlichen Vertreters oder eines Erfüllungsgehilfen beruhen. Sie gilt ebenfalls nicht für sonstige Schädigungen, die auf einer grob fahrlässigen Pflichtverletzung unsererseits oder auf einer vorsätzlichen oder grob fahrlässigen Pflichtverletzung eines gesetzlichen Vertreters oder eines Erfüllungsgehilfen beruhen.

**7.** Die Geltendmachung von Ansprüchen wegen einer Beschaffenheits- oder Haltbarkeitsgarantie setzt voraus, dass unsererseits eine solche Garantie ausdrücklich und schriftlich erteilt worden ist. Der Besteller hat bei der Geltendmachung von Garantieansprüchen uns unverzüglich aus der beanstandeten Lieferung geeignete Lieferteile zwecks Überprüfung zur Verfügung zu stellen.

**8.** Mängelansprüche verjähren in zwei Jahren nach Ablieferung; die längere Verjährungsfrist des § 438 Abs. 1 Nr. 2 BGB bleibt unberührt. Die Verjährung wird durch schriftliche Erklärung des Bestellers, der Mängelansprüche geltend macht, gehemmt bis zu dem Zeitpunkt, in dem unsererseits deren Erfüllung schriftlich abgelehnt wird, wobei jeweils der Zugang der schriftlichen Erklärungen beim anderen Vertragsteil maßgeblich ist.

**9.** Im Falle der Ersatzpflicht wegen einer von uns zu vertretenen Verletzung vertraglicher Pflichten ist der Ersatzanspruch auf die Deckungssumme unserer Produkthaftpflicht-Versicherung beschränkt. Diese Beschränkung gilt nicht für Schäden aus der Verletzung des Lebens, des Körpers oder der Gesundheit, die auf einer fahrlässigen Pflichtverletzung unsererseits oder einer vorsätzlichen oder fahrlässigen Pflichtverletzung eines gesetzlichen Vertreters oder eines Erfüllungsgehilfen beruhen. Sie gilt ebenfalls nicht für sonstige Schädigungen, die auf einer grob fahrlässigen Pflichtverletzung unsererseits oder auf einer vorsätzlichen oder grob fahrlässigen Pflichtverletzung eines gesetzlichen Vertreters oder eines Erfüllungsgehilfen beruhen.

**10.** Soweit unsere Haftung ausgeschlossen oder beschränkt ist, gilt dies auch für die persönliche Haftung unserer Mitarbeiter und sonstiger Erfüllungsgehilfen.

**11.** Retourlieferungen des Bestellers bedürfen unserer vorherigen schriftlichen Zustimmung. Erfolgt die Rücklieferung an uns wegen eines berechtigten Rücktritts, z. B. aufgrund Mangelhaftigkeit der gelieferten Ware, so besteht ein Anspruch auf Erteilung der Zustimmung, wenn der Besteller ein besonderes Interesse an der Rücknahme der Ware durch uns besitzt.

## **§ 9 Lieferungen**

**1.** Bestellmengen werden in Verpackungseinheiten ausgeliefert. Mehr- oder Minderlieferungen bei kundenspezifischen Produkten bis zu 10 % sind fertigungsbedingt möglich und gelten daher als vereinbart.

**2.** Teillieferungen, für die Rechnungen erteilt werden, gelten als gesonderter Vertrag.

## **§ 10 Eigentumsvorbehaltssicherung**

**1.** Die Ware bleibt bis zur vollen Bezahlung sämtlicher Forderungen aus der Geschäftsverbindung, einschließlich Nebenforderungen, Schadenersatzansprüchen und Einlösungen von Schecks und Wechseln, in unserem Eigen-



tum. Der Eigentumsvorbehalt bleibt auch dann bestehen, wenn einzelne Forderungen durch uns in eine laufende Rechnung aufgenommen werden und der Saldo gezogen und anerkannt wird.

**2.** Die Verarbeitung oder Umbildung der Kaufsache durch den Besteller wird stets für uns vorgenommen, ohne dass wir hieraus verpflichtet werden. Wird die Kaufsache mit anderen, uns nicht gehörenden Gegenständen verarbeitet, so erwerben wir das Miteigentum an der neuen Sache im Verhältnis des Wertes der Kaufsache zu den anderen verarbeiteten Gegenständen zur Zeit der Verarbeitung. Für die durch die Verarbeitung entstehende Sache gilt im Übrigen das gleiche wie für die unter Vorbehalt gelieferte Kaufsache.

**3.** Der Besteller ist zur Weiterveräußerung, zur Weiterverarbeitung oder zum Einbau der Vorbehaltsware nur unter Berücksichtigung der nachfolgenden Bestimmungen und nur mit der Maßgabe berechtigt, dass die Forderungen gemäß nachfolgender Nummer 5 auch tatsächlich auf uns übergehen.

**4.** Die Befugnisse des Bestellers, im ordnungsgemäßen Geschäftsverkehr Vorbehaltsware zu veräußern, zu verarbeiten oder einzubauen, enden mit dem Widerruf unsererseits in Folge einer nachhaltigen Verschlechterung der Vermögenslage des Bestellers, spätestens jedoch mit seiner Zahlungseinstellung oder mit der Beantragung bzw. Eröffnung des Insolvenzverfahrens über sein Vermögen.

**5.** Der Besteller tritt hiermit die Forderungen mit allen Nebenrechten aus dem Weiterverkauf der Vorbehaltsware – einschließlich etwaiger Saldoforderungen – an uns ab. Wurde die Ware verarbeitet, vermischt oder vermengt und hat der Verkäufer hieran in Höhe seiner Fakturenwerte Miteigentum erlangt, steht ihm die Kaufpreisforderung anteilig zum Wert seiner Rechte an der Ware zu.

Wird Vorbehaltsware vom Besteller in ein Grundstück/Gebäude eingebaut, so tritt der Käufer schon jetzt die hieraus entstandene Forderung auf Vergütung oder aus dem Weiterverkauf des Grundstückes/Gebäudes in Höhe der Fakturenwerte der Vorbehaltsware mit allen Nebenrechten einschließlich eines solchen auf Einräumung einer Sicherungshypothek mit dem Rang vor dem Rest ab.

Hat der Besteller die Forderung im Rahmen des echten Factorings verkauft, wird unsere Forderung sofort fällig, und der Besteller tritt die an ihre Stelle tretende Forderung gegen den Factor an uns ab und leistet seinen Verkaufserlös unverzüglich an uns weiter. Die voranstehenden Abtretungen werden von uns angenommen.

**6.** Der Besteller ist ermächtigt, solange er seinen Zahlungsverpflichtungen nachkommt, die abgetretenen Forderungen einzuziehen. Die Einzugsermächtigung erlischt bei Widerruf, spätestens aber bei Zahlungsverzug des Bestellers oder bei wesentlicher Verschlechterung der Vermögensverhältnisse des Bestellers. In diesem Fall sind wir hiermit vom Besteller bevollmächtigt, die Abnehmer von der Abtretung zu unterrichten und die Forderungen selbst einzuziehen.

Der Besteller ist verpflichtet, uns auf Verlangen eine genaue Aufstellung der dem Besteller zustehenden Forderungen mit Namen und Anschrift der Abnehmer, Höhe der einzelnen Forderungen, Rechnungsdatum usw. auszuhändigen und uns alle für die Geltendmachung der abgetretenen Forderungen notwendigen Auskünfte zu erteilen und die Überprüfung dieser Auskünfte zu gestatten.

**7.** Übersteigt der Wert der für uns bestehenden Sicherheiten unsere sämtlichen Forderungen um mehr als 20 %, so sind wir auf Verlangen des Be-

stellers oder eines durch die Übersicherung des Bestellers beeinträchtigten Dritten insoweit zur Freigabe von Sicherheiten nach seiner Wahl verpflichtet.

**8.** Verpfändung oder Sicherungsübereignung der Vorbehaltsware bzw. der abgetretenen Forderungen sind unzulässig. Von Pfändungen oder sonstigen Eingriffen Dritter sind wir unter Angabe des Pfandgläubigers oder des sonstigen Dritten sofort zu benachrichtigen, damit wir ggf. Klage gemäß § 771 ZPO erheben können. Soweit der Pfandgläubiger oder sonstige Dritte nicht in der Lage ist, uns die gerichtlichen und außergerichtlichen Kosten einer Klage gemäß § 771 ZPO zu erstatten, haftet der Besteller für den uns entstandenen Ausfall.

**9.** In einer Rücknahme des Liefergegenstandes aufgrund des Eigentumsvorbehaltes liegt nur dann unsererseits ein Rücktritt vom Vertrag vor, wenn wir dies ausdrücklich schriftlich erklären. Aus der zurückgenommenen Vorbehaltsware können wir uns durch freihändigen Verkauf befriedigen.

**10.** Der Besteller verwahrt die Vorbehaltsware für uns unentgeltlich. Er hat sie gegen die üblichen Gefahren wie z. B. Feuer, Diebstahl und Wasser im gebräuchlichen Umfang zu versichern. Der Besteller tritt hiermit seine Entschädigungsansprüche, die ihm aus Schäden der oben genannten Art gegen Versicherungsgesellschaften oder sonstige Ersatzverpflichtete zustehen, an uns in Höhe des Fakturenwertes der Ware ab. Wir nehmen diese Abtretung an.

**11.** Sämtliche Forderungen sowie Rechte aus dem Eigentumsvorbehalt an allen in diesen Bedingungen festgelegten Sonderformen bleiben bis zur vollständigen Freistellung aus Eventualverbindlichkeiten, die wir im Interesse des Bestellers eingegangen sind, bestehen.

## § 11 Werkzeugkosten

**1.** Von den Werkzeugkosten werden grundsätzlich nur Anteile, getrennt vom Warenwert berechnet. Durch Vergütung von Kostenanteilen für Werkzeuge erwirbt der Besteller keinen Anspruch auf die Werkzeuge; sie bleiben vielmehr Eigentum und im Besitz des Herstellers. Der Hersteller verpflichtet sich, die Werkzeuge 1 Jahr nach der letzten Lieferung für den Besteller aufzubewahren. Wird vor Ablauf dieser Frist vom Besteller mitgeteilt, dass innerhalb eines weiteren Jahres Bestellungen aufgegeben werden, verlängert sich die Aufbewahrungsfrist um ein weiteres Jahr. Nach dieser Zeit und ausbleibenden Nachbestellungen kann der Hersteller frei über die Werkzeuge verfügen.

**2.** Anfallende Werkzeugkosten für nicht zum Tragen kommende Aufträge: Für Aufträge, die im Entwicklungsstadium (durch Schwierigkeit der Formgebung oder der Umformung) oder in der Anlaufzeit zur Annullierung kommen, behalten wir uns die Abrechnung der entstandenen Kosten vor. Dabei werden für die Freigabe der Muster die anfallenden Kosten für den Erstwerkzeugsatz, bei der Annullierung nach Musterfreigabe je nach Höhe des vorgesehenen Monatsbedarfs die angefallenen Kosten für den ganzen Umfang der Serienwerkzeuge, Sondereinrichtungen und Lehren in Rechnung gestellt.

**3.** Die angearbeiteten, in Rechnung gestellten Werkzeuge bleiben vier Wochen zur Einsichtnahme stehen und werden nach Ablauf dieser Frist verschrottet. Fertiggestellte Stadienpläne und Konstruktionszeichnungen der Werkzeuge unterliegen zum Schutz der angewandten Verfahren nicht der Vorweispflicht.

## **§ 12 Abnahmefrist**

**1.** Hat der Käufer die bestellte Ware innerhalb einer bestimmten Frist abzurufen oder abzunehmen, so steht es uns frei, nach Ablauf dieser Frist ohne Weiteres vom Vertrag zurückzutreten oder Rechnung zu erteilen.

## **§ 13 Erfüllungsort, Gerichtsstand, anwendbares Recht, Wirksamkeit**

**1.** Erfüllungsort und Gerichtsstand sind für alle sich aus dem Vertragsverhältnis ergebenden Streitigkeiten einschließlich etwaiger Scheck-, Wechsel- und Urkundenprozesse der Sitz des Auftragnehmers, wenn der Besteller Kaufmann im Sinne des HGB ist oder im Inland keinen allgemeinen Gerichtsstand hat.

**2.** Auf das Vertragsverhältnis findet deutsches Recht Anwendung. UN-Kaufrecht ist ausgeschlossen.

**3.** Durch die etwaige Unwirksamkeit einer oder mehrerer Bestimmungen wird die Wirksamkeit der übrigen Bestimmungen nicht berührt.

(Stand 08/2018)

## **Produkthaftung bei Beschlagsystemen für Türen und Fenster (z. B. Türgriff-Garnituren und Fenstergriffe)**

1. Produktinformation und bestimmungsgemäße Verwendung
2. Fehlgebrauch (unsachgemäße oder bestimmungswidrige Handhabung)
3. Produktleistung
4. Produktwartung
5. Informations- und Instruktionspflicht
6. Anwendung für artverwandte Beschläge

Aufgrund des Produkthaftungsgesetzes sollte der Hersteller von Produkten diese leistungsbezogen definieren (Instruktions- und Hinweispflichten). Daher gibt HOPPE zur Beachtung nachfolgende Informationen über HOPPE-Beschlagsysteme.

### **1. Produktinformation und bestimmungsgemäße Verwendung**

HOPPE-Beschlagsysteme sind Bedienungshandhaben, mit deren Hilfe Öffnungs- und Schließbewegungen und/oder Sperrvorgänge an Türen, Fenstertüren und Fensterelementen im Hochbau/Wohnungsbau vorgenommen werden können.

Ihr Einsatz erfolgt normalerweise zusammen mit ergänzenden Beschlagteilen, wie Schlössern, Zylindern oder Dreh/Kipp-Beschlägen.

Zwingende Rechtsvorschriften müssen beachtet werden, z. B. bei Feuer-schutzabschlüssen und deren Fluchtrichtung, wenn es sich hierbei um Garnituren mit feststehender Handhabe (Knopf, Griff) handelt.

Mitgelieferte Befestigungsmittel sind unbedingt zu verwenden und entsprechend der Montagevorschrift zu montieren. Dies gilt für Befestigungsmittel

- a) von HOPPE
- b) für alle Befestigungsmittel bzw. deren Vorschriften des zum Produkt gehörenden Beschlages (Fenstergriffe: Schrauben vom Dreh/Kipp-Beschlaghersteller)

Produkte, die in aggressiver, korrosionsfördernder Umgebung eingesetzt werden, sind Sonderbeschläge; ihr Einsatz (ihre Verwendung) sollte nur nach vorheriger Rücksprache mit HOPPE erfolgen.

### **2. Fehlgebrauch (unsachgemäße oder bestimmungswidrige Handhabung)**

Ein Fehlgebrauch – also die nicht bestimmungsgemäße Produktnutzung – von Beschlagsystemen für Türen und Fenster liegt insbesondere dann vor, wenn

- die Bedienung mit Hilfswerkzeugen erfolgt (z. B. Zangen oder Aufsatzrohrstücken),
- die Einbringung von Zusatzlasten (Halte- und Abstützkräften) vorliegt (z. B. das Unterstellen eines Gegenstandes unter einen Türgriff um eine Blockierung der Tür zu erreichen),
- über die normale Handkraft hinausgehende Kräfte auf den Griff einwirken (z. B. der Versuch, ein Blockieren des Dreh/Kipp-Beschlages mit erhöhtem Kraftaufwand zu beseitigen oder die Verwendung von Türgriffen als Halteelement, z. B. bei Kindern),
- die Einbringung von Fremd- und/oder nicht bestimmungsgemäßen Gegenständen erfolgt (z. B. Stifte von Fremdherstellern oder die Kombination von Fremd-Produktteilen mit HOPPE-Produktteilen),
- Ein- bzw. Angriffe erfolgen, welche die Funktion beeinflussen (z. B. Ein- oder Ausbruchsversuche mit Hilfswerkzeugen bei abschließbaren Fenstergriffen),
- mit scharfkantigen Gegenständen die Oberfläche beschädigt wird,

- durch das Einbringen von fremden und/oder nicht bestimmungsgemäßen Gegenständen in das Beschlagsystem oder in das Schließblech der einwandfreie Gebrauch verhindert wird,
- ein Ein- oder Angriff an das Beschlagsystem oder Schließblech vorgenommen wird, welcher eine Veränderung des Aufbaus, der Wirkungsweise oder der Funktion zur Folge hat.

### **3. Produktleistung**

Maßgeblich (richtungsweisend) sind bei Beschlagsystemen für Türen die DIN-Normen 18255, 18257 sowie 18273 und bei Beschlagsystemen für Fenster die RAL-GZ 607/9.

Der Inhalt der Normen ist sinngemäß auch auf andere Beschläge anzuwenden.

Bei Fenstergriffen sind dies die RAL-Bestimmungen sowie die Bestimmungen von einschlägigen Instituten (z. B. Institut für Fenstertechnik, Rosenheim).

Über diese Unterlagen hinausgehende Anforderungen sind mit HOPPE zu vereinbaren.

Die Dauer der Gebrauchstauglichkeit eines Produktes ist insbesondere abhängig von der

- Bedienungshäufigkeit,
- Bedienungsweise,
- Umgebung und der Pflege.

Der Ersatz eines Beschlagsystemes ist erforderlich, wenn trotz Wartung und Pflege die Funktion nicht mehr gewährleistet ist bzw. die Oberfläche Verletzungsgefahr erzeugt.

### **4. Produktwartung**

Auf den sachgerechten Funktionssitz der Beschlagsysteme und der Befestigungsmittel ist zu achten!

Alle beweglichen Teile sind mindestens jährlich zu warten.

Dies trifft insbesondere bei Türgriff-Stiftverbindungen sowie bei Schließzylindern für abschließbare Fenstergriffe zu. Bei den Schließzylindern ist darauf zu achten, dass nicht verharzende Öle (sinnvoll: Graphit) verwendet werden. Beschlagsysteme sind je nach Beanspruchung mit von HOPPE empfohlenen Pflegemitteln zu behandeln.

Grundsätzlich dürfen sie nicht mit starken Säuren und Alkalien behandelt werden. Es ist in jedem Fall die Verschmutzung mit Mörtel und ähnlichen Materialien zu vermeiden. Es sollten nur solche Reinigungsmittel verwendet werden, die keine korrosionfördernden Bestandteile enthalten.

### **5. Informations- und Instruktionspflicht**

Für Informationen stehen dem Handel, den Planern/Architekten, den beratenden Institutionen, den Verarbeitern, den Bauherren und den Benutzern folgende Unterlagen zur Verfügung:

- Kataloge und Prospekte,
- Ausschreibungstexte,
- Einkaufsinformationen,
- Angebotsunterlagen,
- DIN-Normen: 18255, 18257, 18273 sowie deren mitgeltende Normen (Beuth-Verlag GmbH, 10785 Berlin), Anleitungen für Montage, Bedienung und Pflege.

Außerdem steht HOPPE bei Bedarf beratend zur Verfügung.

Zur Auswahl von HOPPE-Beschlagsystemen sowie zur Montage, Bedienung und Pflege sind

- Architekten, Planer und beratende Institutionen gehalten, alle erforderlichen Produktinformationen von HOPPE anzufordern und zu beachten;

- Fachhändler gehalten, die Produktinformationen und -hinweise in den Unterlagen zu beachten und insbesondere alle erforderlichen Anleitungen von HOPPE anzufordern und an die Verarbeiter weiterzugeben;
- Verarbeiter gehalten, alle Produktinformationen zu beachten und insbesondere Bedienungs- und Pflegeanleitungen von HOPPE anzufordern und an die Auftraggeber und Benutzer weiterzugeben.

## **6. Anwendung für artverwandte Beschläge**

Die innerhalb der einzelnen Beschlagsysteme möglichen Varianten sowie Zubehör sind hinsichtlich Produktinformation und bestimmungsgemäßer Verwendung, Fehlgebrauch, Produktleistungen, Produktwartung, Informations- und Instruktionspflichten je nach zutreffenden Merkmalen sinngemäß zu behandeln.

(Stand 12/2007)

## HOPPE-Funktions-Garantie



### I. Allgemeines

Wir übernehmen gegenüber Endgebern für Türgriff-Garnituren und Fenstergriffe der Marke „HOPPE – Der gute Griff.“, neben und zusätzlich zu den gesetzlichen Rechten, die sich für den Endgebraucher aus einem Kauf dieser HOPPE-Produkte ergeben, eine Herstellergarantie in dem nachfolgend beschriebenen Umfang.

„HOPPE-Produkte“ sind im Sinne dieser Herstellergarantie Türgriff-Garnituren und Fenstergriffe der Marke „HOPPE – Der gute Griff.“.

Eine HOPPE-Türgriff-Garnitur umfasst dabei Türgriff (auch Handhabe genannt) oder Bügelgriff oder Schiebetür-Muschel, Griffrosette und/oder Schlüsselrosette oder Türschild (ggf. inkl. Dreh-Olive), Vierkantstift und Befestigungsmaterial, nicht jedoch Einsteckschloss, Schließzylinder und Schlüssel.

HOPPE-Fenstergriffe bezeichnen Fenstergriffe und Fenstertür-Griffe, wie z. B. Parallel-Schiebe-Kipptür-Griffe und Hebe-Schiebetür-Griffe. Ein HOPPE-Griff für Fenster oder Fenstertüren besteht aus Griff (auch Handhabe genannt) und/oder Fenstergriff-Rosette und/oder Unterkonstruktion, bei abschließbaren Ausführungen inkl. Schließzylinder und Schlüssel. Bestimmte Fenstertür-Griffe umfassen außerdem Schiebemuseln und Schilder mit optionaler Profilzylinder-Lochung, nicht jedoch Profilzylinder und Schlüssel. Nicht zum Fenstergriff bzw. Fenstertür-Griff gehören das Fenstergetriebe sowie Verriegelungs-Elemente am Fensterflügel.

„Endgebraucher“ im Sinne dieser Herstellergarantie ist jede natürliche oder juristische Person, die das HOPPE-Produkt als Erste von HOPPE, einem Händler oder jeder anderen natürlichen oder juristischen Person, die das HOPPE-Produkt im Rahmen ihres Geschäftsbetriebes bei Dritten montiert oder verkauft, erworben hat. Das HOPPE-Produkt darf nicht in der Absicht erworben worden sein, es im Rahmen eines Geschäftsbetriebes bei Dritten zu montieren oder weiterzuverkaufen.

### II. Garantie-Schutz

Als Hersteller garantieren wir Endgebern die einwandfreie mechanische Funktionstüchtigkeit von HOPPE-Produkten. Diese Funktions-Garantie bezieht sich auf folgende Merkmale:

- die Übertragung der Drehbewegung auf das Türschloss oder den Dreh-/Kipp-Beschlag des Fensters;
- die Verbindung zwischen Griff und Anschlagkörper;
- bei Fenstergriffen die Funktionen: abschließbar, selbsttätige Verriegelung, SecuForte®, SecuSelect®, Secu100®, Secu200®, SecuDuplex® oder SecuTBT® oder Secustik®;
- bei Türgriffen die Funktionen: Sertos®, Badezimmer-Garnitur oder HCS® mit Verriegelungsfunktion;
- bei Schutz-Garnituren die Funktionen: Schutzfunktion, Zylinder-Abdeckung;
- das Rückholfederpaket (soweit werkseitig verbaut);
- die HOPPE-Schnellstift-Verbindung und die HOPPE-SchnellstiftPlus-Verbindung.

Unsere Funktions-Garantie gilt für alle HOPPE-Produkte weltweit.

Wir gewähren die Funktions-Garantie für einen Zeitraum von 10 Jahren ab dem Kaufdatum des Endgebers.

Ausdrücklich ausgenommen von dieser Funktions-Garantie sind alle austauschbaren Einzelteile, wie insbesondere Schrauben, Verbindungsstifte, Sprengringe u. dgl., sowie elektronische Bauteile und Software.

Darüber hinaus ist die Funktions-Garantie ausgeschlossen bei:

- nicht bestimmungsgemäßer oder unsachgemäßer Verwendung;
- fehlerhafter Montage;
- fehlerhafter Bedienung;
- Nichtbeachtung von Einbau- und Pflegeanweisungen;
- eigenmächtig am Produkt vorgenommenen Änderungen und Reparaturen;
- chemischen und physikalischen, bei unsachgemäßem Gebrauch entstandenen Einwirkungen auf die Mechanik und/oder auf die Materialoberfläche, z. B. Beschädigungen durch scharfkantige Gegenstände oder unsachgemäße Reinigungsmittel und Reinigungshilfsmittel;
- nicht fachgerecht eingestellten Türen und Fenster und/oder deren Schließern und Beschlagteilen (z. B. Bändern bzw. Scharnieren, Dreh-/Kipp-Beschlägen, Rahmen u. dgl.);
- Schäden durch höhere Gewalt oder Naturkatastrophen.

### **III. Garantie-Leistungen**

Unsere Garantie-Leistung besteht ausschließlich darin, dass wir im Falle eines innerhalb der Garantie-Zeit aufgetretenen Mangels in der mechanischen Funktionstüchtigkeit nach unserer Wahl die für den Endgebraucher kostenlose Reparatur des Produkts oder eine kostenfreie Ersatzlieferung eines entsprechenden oder gleichartigen und gleichwertigen Beschlages durchführen.

Dem Endgebraucher erwachsene Kosten und Aufwendungen für den Ein- und Ausbau des HOPPE-Produktes oder für die Versendung des Produktes an HOPPE oder den Händler werden von dieser Garantie nicht erfasst.

### **IV. Vom Endgebraucher einzuhaltendes Verfahren für die Geltendmachung der Garantie**

Die Rechte aus dieser Garantie kann der Endgebraucher durch schriftliche Fehleranzeige innerhalb der Garantie-Zeit gegenüber dem Händler, bei dem er das Produkt gekauft hat, oder direkt bei uns, der HOPPE Holding AG, Via Friedrich Hoppe 6, 7537 Müstair, Schweiz, geltend machen.

Voraussetzung ist überdies, dass der Endgebraucher sowohl das beanstandete Produkt vorlegt wie auch einen Nachweis erbringt, dass der Mangel in der mechanischen Funktionstüchtigkeit innerhalb der Garantie-Zeit aufgetreten ist. Dieser Nachweis kann insbesondere durch Vorlage des Kaufbelegs des Endgebrauchers geführt werden. Es wird daher empfohlen, den Kaufbeleg mindestens bis zum Ablauf der Garantie-Zeit sorgfältig aufzubewahren.

### **V. Gesetzliche Rechte**

Der Endgebraucher hat im Falle von Mängeln der Ware gegenüber dem Verkäufer, bei dem er das Produkt erworben hat, oder dem Auftragnehmer, der das Produkt in seinem Auftrag eingebaut hat (z. B. Handwerksunternehmen) gesetzliche Sachmängelrechte. Diese Rechte kann der Endgebraucher unentgeltlich in Anspruch nehmen; die Rechte werden durch diese Garantie nicht eingeschränkt. Sie können je nach Sachverhalt im Umfang über die Rechte aus dieser Garantie hinausgehen und für den Endgebraucher güns-



tiger sein oder hinter dieser Garantie zurückbleiben. Die Garantie schränkt auch sonstige gesetzliche Rechte des Endgebrauchers nicht ein, z. B. Rechte nach dem Produkthaftungsgesetz.

**VI. Name und Anschrift des Garantiegebers**

HOPPE Holding AG  
Via Friedrich Hoppe 6  
CH-7537 Müstair

(Stand 12/2022)



## Resista® – Die Oberflächen-Garantie von HOPPE

### I. Allgemeines

Neben und zusätzlich zu den gesetzlichen Rechten, die sich für den Endgebraucher aus einem Kauf von HOPPE-Produkten ergeben, übernehmen wir gegenüber Endgebranchern eine Hersteller-Garantie auf die Haltbarkeit der Oberfläche von Türgriff-Garnituren und Fenstergriffen der Marke „HOPPE – Der gute Griff.“, die mit dem Spezial-Attribut „Resista®“ ausgestattet sind (im Nachfolgenden „Resista®-Oberfläche“ genannt).

„HOPPE-Produkte“ sind im Sinne dieser Herstellergarantie Türgriff-Garnituren und Fenstergriffe der Marke „HOPPE – Der gute Griff.“.

Eine HOPPE-Türgriff-Garnitur umfasst dabei Türgriff (auch Handhabe genannt) oder Bügelgriff oder Schiebetür-Muschel, Griffrosette und/oder Schlüsselrosette oder Türschild (ggf. inkl. Dreh-Olive), nicht jedoch Einsteckschloss, Schließzylinder und Schlüssel.

HOPPE-Fenstergriffe bezeichnen Fenstergriffe und Fenstertür-Griffe, wie z. B. Parallel-Schiebe-Kipptür-Griffe und Hebe-Schiebetür-Griffe. Ein HOPPE-Griff für Fenster oder Fenstertüren besteht aus Griff (auch Handhabe genannt) und/oder Fenstergriff-Rosette und/oder Unterkonstruktion, bei abschließbaren Ausführungen inkl. Schließzylinder und Schlüssel. Bestimmte Fenstertür-Griffe umfassen außerdem Schiebemuseln und Schilder mit optionaler Profilzylinder-Lochung, nicht jedoch Profilzylinder und Schlüssel. Nicht zum Fenstergriff bzw. Fenstertür-Griff gehören das Fenstergetriebe sowie Verriegelungs-Elemente am Fensterflügel.

„Endgebraucher“ im Sinne dieser Herstellergarantie ist jede natürliche oder juristische Person, die das HOPPE-Produkt als Erste von HOPPE, einem Händler oder jeder anderen natürlichen oder juristischen Person, die das HOPPE-Produkt im Rahmen ihres Geschäftsbetriebes bei Dritten montiert oder verkauft, erworben hat. Das HOPPE-Produkt darf nicht in der Absicht erworben worden sein, es im Rahmen eines Geschäftsbetriebes bei Dritten zu montieren oder weiterzuverkaufen.

### II. Garantie-Schutz

Als Hersteller garantieren wir Endgebranchern die einwandfreie Haltbarkeit von Resista®-Oberflächen sachgemäß gebrauchter HOPPE-Türgriff-Garnituren und -Fenstergriffe. Diese Oberflächen-Garantie umfasst alle Mängel, die ohne unsachgemäße Einwirkungen allein auf Fabrikations- oder Materialfehler zurückzuführen sind, insbesondere wenn die Oberfläche anläuft bzw. unterwandert wird („Fleckenbildung“) oder sich die Schutzschicht ablöst.

Unsere Oberflächen-Garantie gilt weltweit für alle HOPPE-Produkte, die mit der Resista®-Oberfläche ausgestattet sind. Diese Produkte sind auf der Verpackung mit dem Spezial-Attribut „Resista®“ gekennzeichnet.

Wir gewähren die Resista®-Oberflächen-Garantie für einen Zeitraum von 10 Jahren ab dem Kaufdatum des Endgebrauchers.

Ausdrücklich ausgenommen von dieser Oberflächen-Garantie sind alle im montierten Zustand nicht sichtbaren Teile sowie auswechselbaren Einzelteile, wie insbesondere Schrauben, Verbindungsstifte usw., sowie elektronische Bauteile. Ferner wird keine Haftung übernommen für Schäden, die entstanden sind durch:

- nicht bestimmungsgemäße, ungeeignete oder unsachgemäße Verwendung;
- fehlerhafte und nachlässige Behandlung;

- Nichtbeachtung von Einbau- und Pflegeanweisungen;
- eigenmächtig am Produkt vorgenommene Änderungen und Reparaturen;
- chemische und physikalische, bei unsachgemäßem Gebrauch entstandene Einwirkungen auf die Materialoberfläche, z. B. Beschädigungen durch scharfkantige Gegenstände oder unsachgemäße Reinigungsmittel und Reinigungshilfsmittel;
- Schäden durch höhere Gewalt oder Naturkatastrophen.

### **III. Garantie-Leistungen**

Unsere Garantie-Leistung besteht ausschließlich darin, dass wir im Falle eines innerhalb der Garantie-Zeit aufgetretenen Mangels an der Resista®-Oberfläche nach unserer Wahl die für den Endgebraucher kostenlose Reparatur des Produkts oder eine kostenfreie Ersatzlieferung eines entsprechenden oder gleichartigen und gleichwertigen Produkts durchführen.

Dem Endgebraucher erwachsene Kosten und Aufwendungen für den Ein- und Ausbau des HOPPE-Produktes oder für die Versendung des Produktes an HOPPE oder den Händler werden von dieser Garantie nicht erfasst.

### **IV. Vom Endgebraucher einzuhaltendes Verfahren für die Geltendmachung der Garantie**

Die Rechte aus dieser Garantie kann der Endgebraucher durch schriftliche Fehleranzeige innerhalb der Garantie-Zeit gegenüber dem Händler, bei dem er das Produkt gekauft hat, oder direkt bei uns, der HOPPE Holding AG, Via Friedrich Hoppe 6, 7537 Müstair, Schweiz, geltend machen.

Voraussetzung ist überdies, dass der Endgebraucher sowohl das beanstandete Produkt vorlegt wie auch einen Nachweis erbringt, dass der Mangel an der Resista®-Oberfläche innerhalb der Garantie-Zeit aufgetreten ist. Dieser Nachweis kann insbesondere durch Vorlage des Kaufbelegs des Endgebrauchers geführt werden. Es wird daher empfohlen, den Kaufbeleg mindestens bis zum Ablauf der Garantie-Zeit sorgfältig aufzubewahren.

### **V. Gesetzliche Rechte**

Der Endgebraucher hat im Falle von Mängeln der Ware gegenüber dem Verkäufer, bei dem er das Produkt erworben hat, oder dem Auftragnehmer, der das Produkt in seinem Auftrag eingebaut hat (z. B. Handwerksunternehmen) gesetzliche Sachmängelrechte. Diese Rechte kann der Endgebraucher unentgeltlich in Anspruch nehmen; die Rechte werden durch diese Garantie nicht eingeschränkt. Sie können je nach Sachverhalt im Umfang über die Rechte aus dieser Garantie hinausgehen und für den Endgebraucher günstiger sein oder hinter dieser Garantie zurückbleiben. Die Garantie schränkt auch sonstige gesetzliche Rechte des Endgebrauchers nicht ein, z. B. Rechte nach dem Produkthaftungsgesetz.

### **VI. Name und Anschrift des Garantiegebers**

HOPPE Holding AG  
Via Friedrich Hoppe 6  
CH-7537 Müstair

(Stand 12/2022)

## Beispiele



Dateiname: E1400-42H-42HKVS-PZ-F69

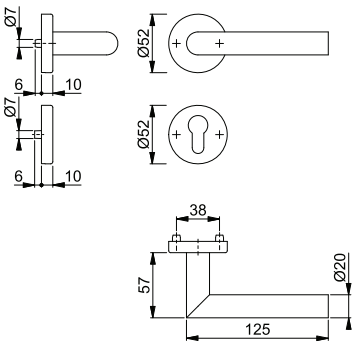

Dateiname: E1400-42H-42HKVS-PZ

## Nutzungs-Bedingungen von Bild- und Zeichnungsdaten der HOPPE-Gruppe

Die HOPPE Holding AG, CH-7537 Münstair – nachfolgend HOPPE genannt – stellt ihren Zulieferern und Geschäftspartnern – nachfolgend „Nutzer(n)“ genannt – zwecks partnerschaftlicher Zusammenarbeit bei der Verkaufsförderung der von HOPPE gelieferten Produkte Bild- und Zeichnungsdaten zur Verfügung. Unter der Voraussetzung, dass sie diese Nutzungs-Bedingungen akzeptieren, sind Nutzer berechtigt, die Bild- und Zeichnungsdaten zum Zwecke der Verkaufsförderung unentgeltlich zu nutzen. HOPPE ist berechtigt, diese Nutzungs-Bedingungen jederzeit ohne Angabe von Gründen zu ändern oder zu widerrufen.

Sowohl die dargestellten Produkte wie auch die Bild- und Zeichnungsdaten sind urheberrechtlich geschützt und HOPPE ist daran uneingeschränkt berechtigt. Das gilt ebenso für die Markenrechte von HOPPE, die im Zusammenhang mit den Bild- und Zeichnungsdaten verwendet werden. Dem Nutzer wird ein zeitlich unbefristetes, nicht ausschließliches und nicht übertragbares Nutzungsrecht gemäß diesen Nutzungs-Bedingungen an den Bild- und Zeichnungsdaten gewährt. Darüber hinaus werden dem Nutzer keine Rechte an den Bild- und Zeichnungsdaten übertragen.

HOPPE erlaubt die Nutzung der Bild- und Zeichnungsdaten in Print-Medien, z. B. Katalogen, Broschüren, Flyern, Preislisten, sowie Online-Medien, z. B. Online-Katalogen, Internet-Auftritten, Mailings, Sozialen Medien. So genannte Motivbilder, also Darstellungen von HOPPE-Produkten auf Produktträgern mit Ambiente, sind mit dem Hinweis „Bild: HOPPE“ zu versehen.

Der Nutzer informiert seine beauftragten Dienstleister, dass die Bild- und Zeichnungsdaten urheberrechtlich geschützt sind. Der Nutzer ist nicht berechtigt, die von HOPPE zur Verfügung gestellten Bild- und Zeichnungsdaten inhaltlich in irgendeiner Art und Weise zu verändern, z. B. mit einschlägigen Bildbearbeitungs-Programmen, doch darf der Nutzer notwendige Änderungen der Bildgröße (Skalierung) veranlassen.

Dem Nutzer ist es nicht gestattet, fremde Produkte gleich welcher Art mit den Bild- und Zeichnungsdaten zu kennzeichnen oder zu bewerben. Der Nutzer hat zu jeder Zeit sicherzustellen, dass er bei der Nutzung der Bild- und Zeichnungsdaten nicht gegen geltendes Recht verstößt.

Der Nutzer unternimmt alles Notwendige, um die von HOPPE zur Verfügung gestellten Bild- und Zeichnungsdaten gegen Missbrauch jedweder Art durch Dritte, einschließlich etwaiger vom Nutzer beauftragter Dienstleister, zu schützen und wird HOPPE über jeden ihm bekannt gewordenen Missbrauch unverzüglich informieren.

HOPPE übernimmt keine Gewähr dafür, dass durch die Nutzung der zur Verfügung gestellten Bild- und Zeichnungsdaten keine Rechte Dritter verletzt werden. Sofern der Nutzer oder seine beauftragten Dienstleister durch einen Dritten auf Unterlassung und/oder Schadensersatz in Anspruch genommen wird, ist HOPPE hiervon unverzüglich zu unterrichten. Eine Haftung von HOPPE gegenüber dem Nutzer und/oder seinen beauftragten Dienstleistern ist ausgeschlossen.

Mit dem Download bzw. der Verwendung der Bild- und Zeichungsdaten akzeptiert der Nutzer diese Nutzungs-Bedingungen. Es gilt Schweizer Recht. Gerichtsstand ist CH-7000 Chur/GR.

Müstair, Januar 2006  
aktualisiert im Juli 2024

### Dateiformate

Bild- und Zeichungsdaten können Sie von HOPPE in folgenden Standardformaten erhalten:

Formatart	Bilder		Zeichnungen		
	Pixel *	Pixel *	Pixel *	Vektor **	
Dateiformat	jpg	tif	jpg	eps	dwg
Komprimierung	10/Standard	LZW	10/Standard	keine	keine
Modus	RGB	CMYK	Graustufen	-	-
Auflösung	300 dpi	300 dpi	750 dpi	unabhängig	unabhängig

Andere Dateiformate müssen angefragt werden.

\* Pixeldateien können lediglich um 20-25 % vergrößert werden (ausgehend vom Original).

\*\* Vektordateien können ohne Qualitätsverlust beliebig vergrößert werden.

# Produktübersicht (alphabetisch nach Serienname)

Produktlinien Serienname	Werks-Nr.	Material	2 Innentür- Garnituren	3 FS-Innentür- Garnituren	4 Schiebetür- Muscheln	5 Bügelgriffe	6 Schutz-/ Schlüssel- rosetten	7 Halb- garnituren	8 Profiltür- Schutz- beschläge	9 Profiltür- Garnituren
<b>duravert®</b>										
Athinai	M156	■	S. 20			S. 278				
Bergen	M1602	■	S. 21							
Melbourne	1672	■	S. 21							
Serienunabhängige Produkte		■ ■			S. 260	S. 278				
<b>duraplus®</b>										
Amsterdam	(E)1400	■ ■	S. 24	S. 186				S. 334	S. 354	S. 374
Antwerpen	E1420	■	S. 39							
Atlanta	(M)1530	■ ■	S. 40							
Austin	1769	■	S. 44	S. 193						
Bergamo	M0628	■	S. 47							
Bonn	(E)150	■ ■	S. 48	S. 195				S. 336		S. 377
Bremen	1505	■	S. 54							
Brest	0739	■								
Caracas	M112SLN	■	S. 55							
Dallas	(E/M)1643/1644	■ ■ ■	S. 56	S. 199				S. 336		
Denver	E1310	■	S. 64							
Hamburg	1700	■	S. 66	S. 205				S. 338	S. 355	S. 378
Lecce	1405	■	S. 71							
Liège	1540	■						S. 338	S. 358	S. 381
Liverpool	(E/M)1313	■ ■ ■						S. 339	S. 360	S. 387
London	113	■	S. 72					S. 340		S. 396
Los Angeles	M1642	■	S. 77							
Luxembourg	199/1500	■	S. 79					S. 341	S. 366	S. 398
Macau	M1646	■	S. 82							
Marseille	(E)1138	■ ■	S. 84	S. 207				S. 341		S. 400
Meran	M112	■								
New York	1810	■	S. 93					S. 342		
Paris	(E/K)138	■ ■ ■	S. 96	S. 212				S. 343	S. 368	S. 402
Rotterdam	(E)1401	■ ■	S. 107	S. 225						S. 405
San Francisco	(E)1301	■ ■	S. 111	S. 235				S. 345		S. 406
Stockholm	(E)1140/1141	■ ■	S. 119	S. 241				S. 346		S. 407
Tōkyō	(M)1710	■ ■	S. 130							S. 408
Toulon	0737	■								
Trondheim	E1430/1431	■	S. 135	S. 249				S. 347		
Verona	1510, E1800, M151	■ ■ ■	S. 142					S. 348		
Vitória	(M)1515	■ ■	S. 150							
Weimar	M112SLN	■	S. 153							
Serienunabhängige Produkte		■ ■ ■ ■	S. 153		S. 264	S. 282	S. 310			S. 409
<b>duranorm®</b>										
Alta	E1433	■	S. 166							
Baden	E1388	■	S. 166							
Birmingham	1117	■	S. 167							
Cardiff	E1850	■	S. 170							
Denver	E1310	■	S. 172							
Dublin	1124	■	S. 173							
Essen	E1555	■	S. 173							
Frankfurt	117	■	S. 174							
Helsingborg	E1730	■	S. 175							
Lima	1962	■								S. 420
Maribor	1766	■	S. 176							
Milos	1617	■	S. 177							
Narvik	E1430	■	S. 178							
Utrecht	E1444	■	S. 179							
Serienunabhängige Produkte		■ ■ ■	S. 179		S. 270					



## Aluminium



**F1**  
silberfarben



**F1-2**  
silberfarben matt



**F1-2-S\***  
silberfarben matt –  
**SecuSan®**



**F1/F69**  
silberfarben/Edelstahl matt



**F2**  
neusilberfarben



**F4**  
bronzefarben



**F9**  
stahlfarben



**F9-2**  
stahlfarben matt



**F31-1**  
edelstahlfarben matt



**F31-1/F69**  
matt/edelstahlfarben matt



**F49/F9-2**  
verchromt/stahlfarben matt



**F94-1**  
chromfarben matt



**F249\***  
chromfarben glänzend



**F271\***  
goldfarben glänzend



**F7016M**  
anthrazitgrau matt



**F7302STRUK**  
sandgrau feinstrukturiert



**F8019**  
graubraun



**F8607STRUK**  
sandbraun feinstrukturiert



**F8707**  
dunkelbraun (8077)



**F9016M**  
verkehrsweiß



**F9301STRUK**  
sandschwarz feinstrukturiert



**F9714M**  
schwarz matt

## Edelstahl



**F69**  
matt



**F69-S\***  
matt – **SecuSan®**



**F69/F1-2**  
matt/Alu silberfarben matt



**F69/F68**  
matt/poliert



**F77-R**  
messingfarben poliert –  
**Resista®**



**F84-1-R**  
kupferfarben satiniert –  
**Resista®**



**F9714M**  
schwarz matt



**F9016M**  
verkehrsweiß



## Kunststoff



**F5003**  
saphirblau



**F7016M**  
grau matt



**F7038**  
achatgrau



**F8019M**  
graubraun matt



**F9003M**  
signalweiß matt



**F9005**  
tiefschwarz



**F9016**  
verkehrsweiß

## Messing



**F41-R**  
satiniert verchromt –  
**Resista®**



**F42/F69**  
satiniert verchromt/  
Edelstahl matt



**F49**  
verchromt



**F49-R**  
verchromt – **Resista®**



**F49/F9**  
verchromt/Alu stahlfarben



**F49/F9-2**  
verchromt/Alu stahlfarben matt



**F49/F69**  
verchromt/  
Edelstahl matt



**F49R/F98R**  
verchromt/matt verchromt –  
**Resista®**



**F71**  
poliert



**F72/F9**  
matt/Aluminium stahlfarben



**F73**  
brüniert



**F77-R**  
messingfarben poliert –  
**Resista®**



**F77R/F52R**  
messingf. poliert/  
satiniert – **Resista®**



**F78-1-R**  
messingf. hell satiniert –  
**Resista®**



**F84-1-R**  
kupferfarben satiniert –  
**Resista®**



**F96-1-R**  
schwarz satiniert –  
**Resista®**



**F97-1-R**  
anthrazitfarben satiniert –  
**Resista®**



**F98/H07**  
matt verchromt/Buchenholz

## Sortiments-Kennzeichnung

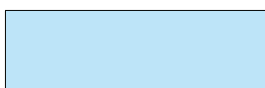

**DIY-Sortiment**  
(SB-Verpackung)

\* nur für Innenbereich geeignet

Die Farbwiedergabe von Produktdarstellungen kann technisch bedingt vom Original abweichen. Wir übernehmen keine Garantie oder Gewährleistung für die Farbgenauigkeit der dargestellten Produkte.

